

Sistemas de desagüe

01	Dossier Corporativo
02	Láminas Técnicas
03	Sistemas de desagüe
04	Sistemas modulares
05	Listado de precios

Eficiencia y elegancia gracias a la impermeabilización integrada, permitiendo una evacuación óptima sin alterar la estética del entorno ni la eficiencia del acabado.

Índice de productos

Gracias a la actitud innovadora que caracteriza a GURU hemos desarrollado y fabricado una gama de avanzados **sistemas de desagüe** tanto para exteriores como para interiores.

Nuestros productos combinan elegancia y eficiencia: creando sistemas con **impermeabilización integrada** y tecnologías exclusivas para mejorar el drenaje.

Sistemas de drenaje exterior

Raynex Premium P 8-9

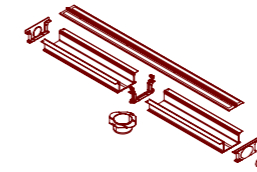

Raynex PVC P 10-11

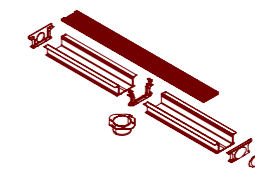

W-S Kit Terraza / W-S Kit Terraza Plus P 12-13

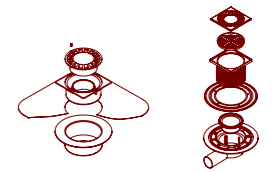

Sistemas de ducha

Sumidero Tryphon P 16-17

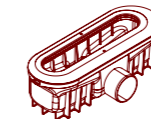

Sumidero Ruber P 18-19

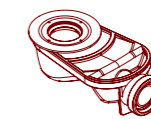

Revolux Tryphon Kit P 20-23

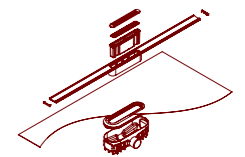

Revolux Ruber Kit P 24-25

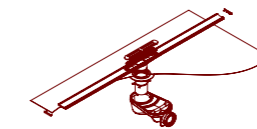

Evolux Tryphon Kit P 26-33

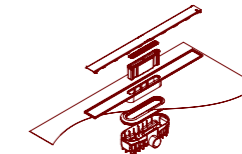

Evolux Integra Tryphon Kit P 34-35

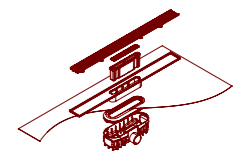

Evolux Ruber Kit Lineal P 36-43

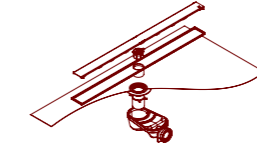

Evolux Vinyl P 44-45

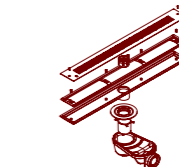

Evolux Ruber Kit Puntual P 46-47

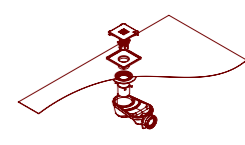

Sistema Evo P 48-49

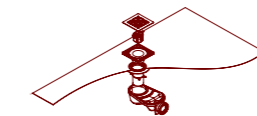

W-S Bathkit / W-S Bath P 50-53

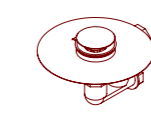

SafeBand P 54-57

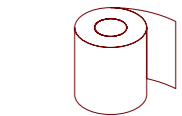

Shelf P 58-61

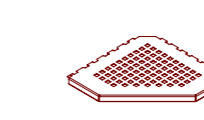

Perfiles de instalación P 62



Accesorios y recambios P 63-65

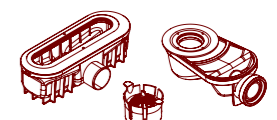

Kit personalizado (Tryphon Base Kit) P 68-71

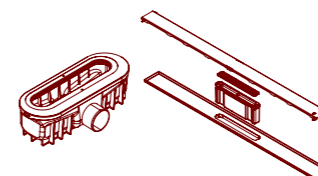

Kit personalizado (Ruber Base Kit) P 72-75

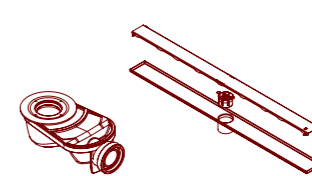

Sistemas de drenaje exterior



Raynex Canal lineal modular para exterior

PREMIUM



Ranura única

Ranura doble

Producto				Logística	
Ref.	Descripción	Medida	Precio	Uds/Caja	Uds/Pallet
IX45300	Canal y rejilla Raynex premium de ranura doble	120 cm	97,19 €	8	72
IX45301	Canal y rejilla Raynex premium de ranura doble con Water-Stop	120 cm	146,33 €	6	54
IX45400	Canal y rejilla Raynex premium de ranura única	120 cm	103,74 €	8	72
IX45401	Canal y rejilla Raynex premium de ranura única con Water-Stop	120 cm	152,88 €	6	54

Componentes de instalación

Producto				Logística	
Ref.	Descripción	Medida	Precio	Uds/Caja	Uds/Pallet
IX45302	Angulo 90º Rejilla integra premium ranura doble	-	51,66 €	200	-
IX45303	Angulo 90º Rejilla integra premium ranura doble con Water-Stop	-	60,93 €	200	-
IX45402	Angulo 90º Rejilla integra premium ranura única	-	105,77 €	200	-
IX45403	Angulo 90º Rejilla integra premium ranura única con Water-Stop	-	116,06 €	200	-
IX45404	Tapa registro Rejilla integra premium ranura única	-	71,97 €	4	108

Raynex Premium es un sistema de drenaje lineal modular para exteriores, disponible con **dos diseños de rejilla** en acero inoxidable y la opción de incorporar una **impermeabilización integrada**.

Ranura única

La rejilla con ranura única es ideal para proyectos que buscan reducir el impacto visual sin comprometer la capacidad de drenaje.



Ranura doble

La rejilla con doble ranura permite una instalación completamente registrable, facilitando la limpieza de la canal pero manteniendo la perfecta integración con el entorno.



Características

- Rejilla pavimentable fabricada en acero inoxidable
- Dos modelos de rejilla
- Adaptable a obra
- Material con protección UV para su exposición a la intemperie.
- Material ligero pero resistente, con certificación A15
- Alta capacidad de desagüe
- Impermeabilización opcional de bajo espesor integrada en el canal
- Soporta tráfico ligero hasta 1.500 kg
- Uniones con adhesivo de PVC

Datos técnicos

EN1433
Clase A15 para tráfico ligero
Área abierta: 6000 mm²/metro

Altura de instalación

Con rejilla de ranura única

Con rejilla de ranura doble



*Altura de instalación sin contar el espesor del pavimento

Componentes



- 1a. Pavimento (Sin ancho definido) / 1b. Pavimento (Ancho: 76 mm)
- 2a. Rejilla de ranura única / 2b. Rejilla de ranura doble / 3. Canal / 4. Tapa lateral
5. Empalme / 6a. Salida de agua Ø90 / 6b. Salida de agua Ø50 / 7. Remaches
8. Solape WATER-STOP (opcional)

Medidas (mm)

2a. Ranura única

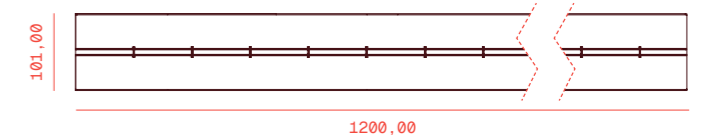

2b. Ranura doble

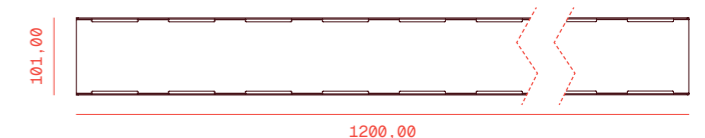

Tapa de registro en RAYNEX PREMIUM de ranura única:

Opcionalmente, puede incorporar una tapa pavimentable de registro que permite un acceso sencillo para tareas de limpieza y mantenimiento.

Medidas (mm)

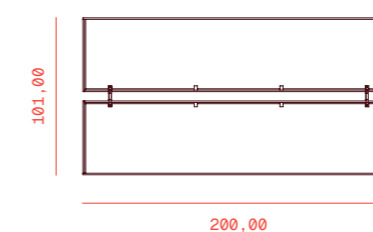

*Cinta antideslizante incluida

Raynex Canal lineal modular para exterior

PVC

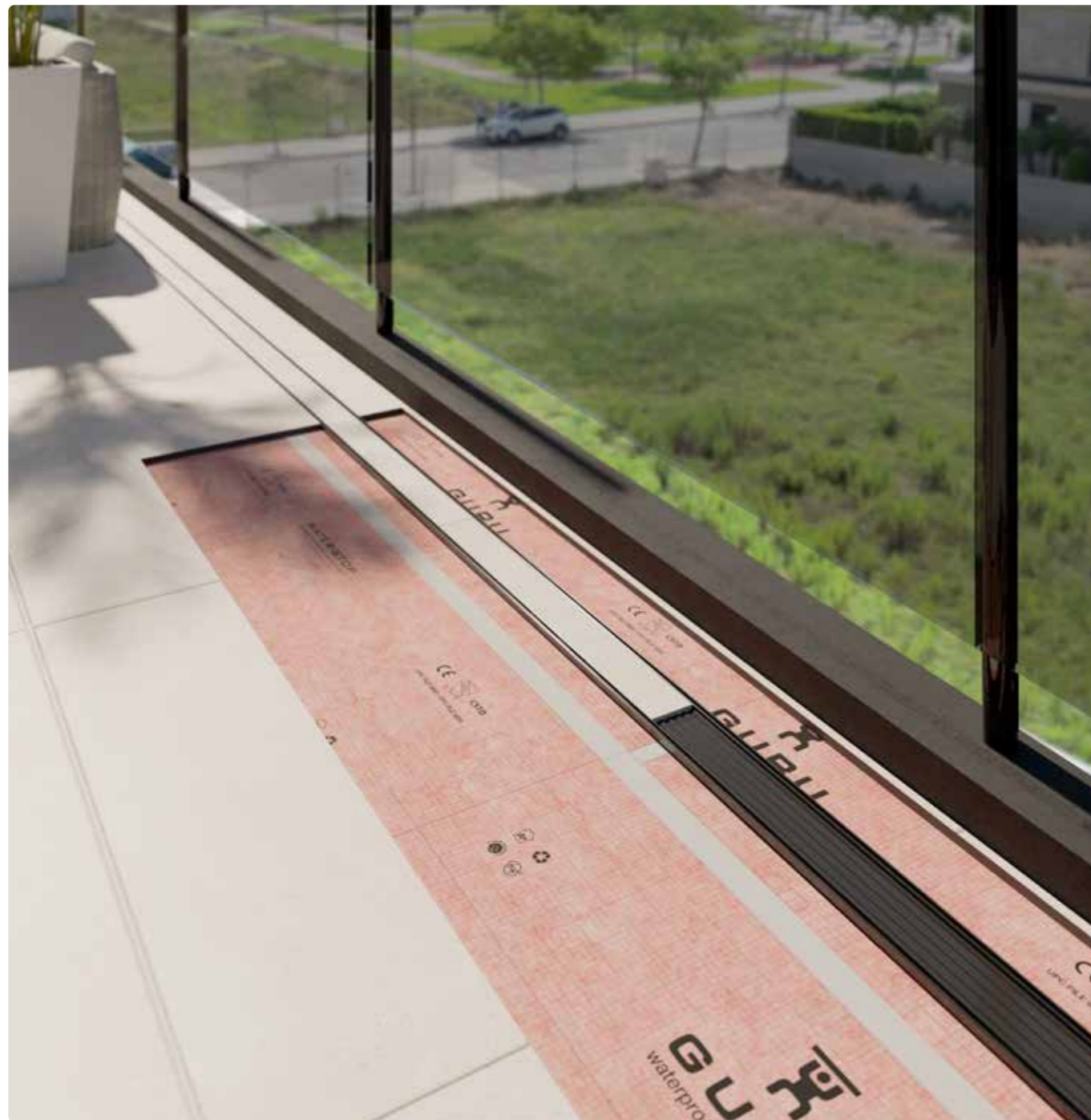

Canal y rejilla RAYNEX de doble ranura con impermeabilización.

Producto				Logística	
Ref.	Descripción	Medida	Precio	Uds/Caja	Uds/Pallet
IX45120	Canal y rejilla Raynex PVC de doble ranura	120 cm	34,40 €	8	96
IX45121	Canal y rejilla Raynex PVC de doble ranura con Water-Stop	120 cm	83,54 €	6	54
IX45200	Canal y rejilla Raynex PVC de doble ranura	200 cm *	68,80 €	8	100
IX45201	Canal y rejilla Raynex PVC de doble ranura con Water-Stop	200 cm *	139,24 €	8	100

Siguiendo la misma línea que Raynex Premium, presentamos una versión más competitiva con **rejilla de PVC** y también con opción de **impermeabilización integrada**.

Su diseño compacto y **ligero**, pero con una **estructura firme**, es capaz de soportar tráfico ligero de hasta 1500 kg. Además, su opción de pavimento integrado lo convierte en una canaleta elegante y discreta.

Características	Rejilla pavimentable y 100% extraíble para su limpieza. Adaptable a obra. Material con protección UV para su exposición a la intemperie.	Material ligero pero resistente, con certificación A15. Alta capacidad de desagüe. Impermeabilización de bajo espesor integrada en el canal.	Soporta tráfico ligero hasta 1.500 kg Uniones con adhesivo de PVC
-----------------	--	--	--

Datos técnicos	EN1433 Clase A15 para tráfico ligero Área abierta: 6000 mm ² /metro
----------------	--

Altura de instalación

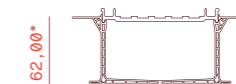

*Altura de instalación sin contar el espesor del pavimento

Componentes

1. Pavimento (Ancho: 76 mm) / 2. Rejilla / 3. Canal / 4. Tapa lateral
5. Empalme / 6a. Salida de agua Ø90 / 6b. Salida de agua Ø50 / 7. Remaches
8. Solape WATER-STOP (opcional) / 9. Ángulo 90°



Nuevo ángulo 90° fabricado mediante inyección.
Impermeabilización incluida (opcional).

Medidas (mm)



Producto				Logística	
Ref.	Descripción	Medida	Precio	Uds/Caja	Uds/Pallet
IX10000	Empalme	-	3,15 €	200	-
IX10001	Tapa Lateral	-	3,15 €	200	-
IX10002	Tubo Diámetro Ø50 mm	-	3,15 €	25	3500
IX10004	Tubo Diámetro Ø90 mm	-	5,25 €	3	420
IX10003	Ángulo 90° Raynex PVC	-	32,81 €	4	108
IX10005	Ángulo 90° Raynex PVC con Water-Stop	-	41,74 €	4	108

* Para canal y rejilla de 200 cm. PEDIDO MÍNIMO DE 8 Ud. ** Para grandes obras se puede personalizar hasta 3 metros el largo de la canal.

Kit Terraza Sumidero para exterior

El Kit Terraza es una **solución completa para la impermeabilización de terrazas y balcones**. Está compuesto por una cazoleta de PVC termosoldada a la lámina impermeabilizante, que garantiza una conexión estanca, un sumidero sifónico de 25 mm, dos opciones de salida (vertical o horizontal), y una rejilla de PVC.



Medidas (mm)

Salida vertical

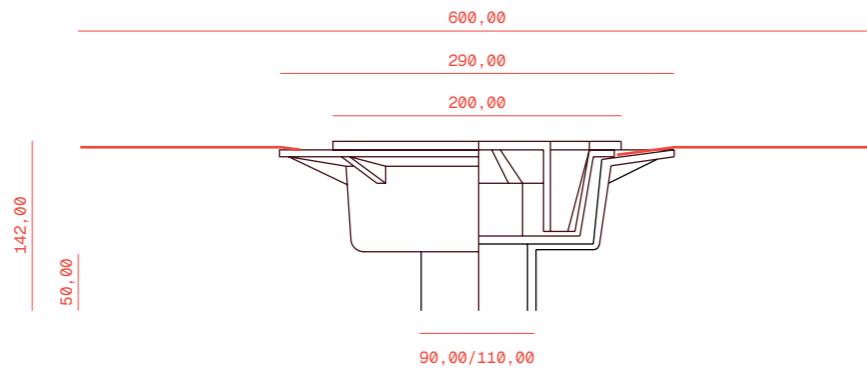

Salida horizontal

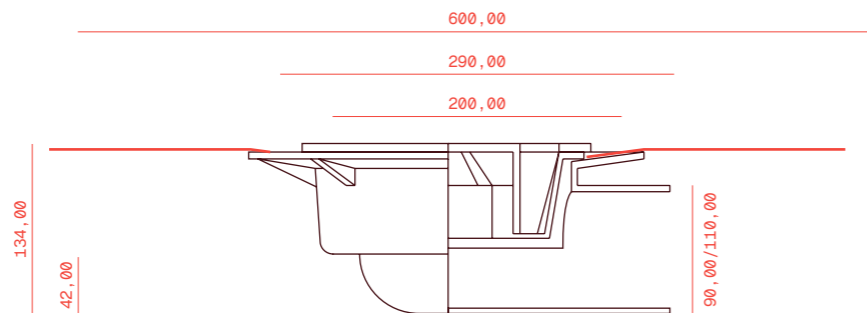

Producto				Logística
Ref.	Descripción	Salida	Precio	Uds/Caja
IE46000	Kit Terraza V90	Vertical Dn/De 90	90,25 €	6
IE46001	Kit Terraza V110	Vertical Dn/De 110	92,84 €	6
IE46002	Kit Terraza H90	Horizontal Dn/De 90	90,25 €	6
IE46003	Kit Terraza H110	Horizontal Dn/De 110	92,84 €	6

Kit Terraza Sumidero para exterior

PLUS

Al igual que el Kit Terraza, la versión Plus ofrece una **solución completa de impermeabilización para exteriores** con una instalación rápida y segura. Además, su fabricación con **materiales de alta calidad** garantiza resistencia a la corrosión, a las inclemencias del tiempo y a los cambios de temperatura, ofreciendo una excelente relación entre calidad, durabilidad y precio.



Medidas (mm)

Salida vertical

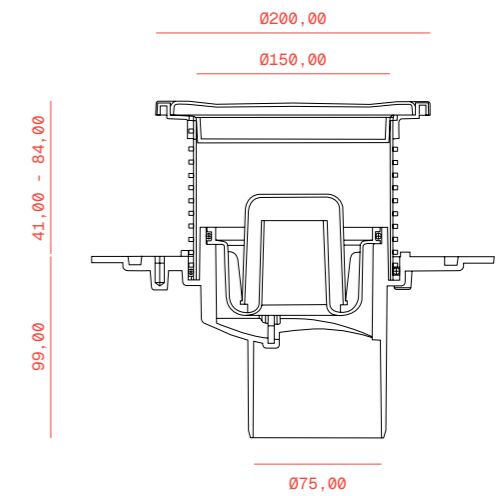

Salida horizontal

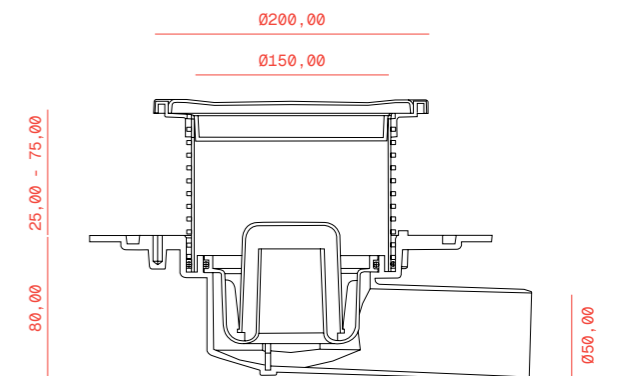

Producto					Logística	
Ref.	Descripción	Salida	Caudal (l/min)		Precio	Uds/caja
			S.H.*	S.S.*		
IE46007	Kit Terraza Plus V75	Salida Vertical DN/DE 75	45	100	112,28 €	6
IE46008	Kit Terraza Plus H50	Salida Horizontal DN/DE 50	45	100	112,28 €	6

*S.H.: Sifón Hidráulico | S.S.: Sifón Seco

Sistemas de ducha



Tryphon Sumidero

TRYPHON, un sumidero con sifón extraíble para facilitar el mantenimiento, autolimpiable y con un caudal de evacuación hasta 32 l/m.

Este sistema de drenaje se adapta a cualquier instalación gracias a sus **dos opciones de sifón (seco o hidráulico)**, un **colector ajustable** hasta 35 mm en altura y **tres opciones de salida: horizontal, horizontal de baja altura y vertical**, esta última poco común en el mercado.

Permite la instalación a nivel del suelo para una integración completa y cuenta con **impermeabilización termosellada** de fábrica, que asegura una protección duradera.

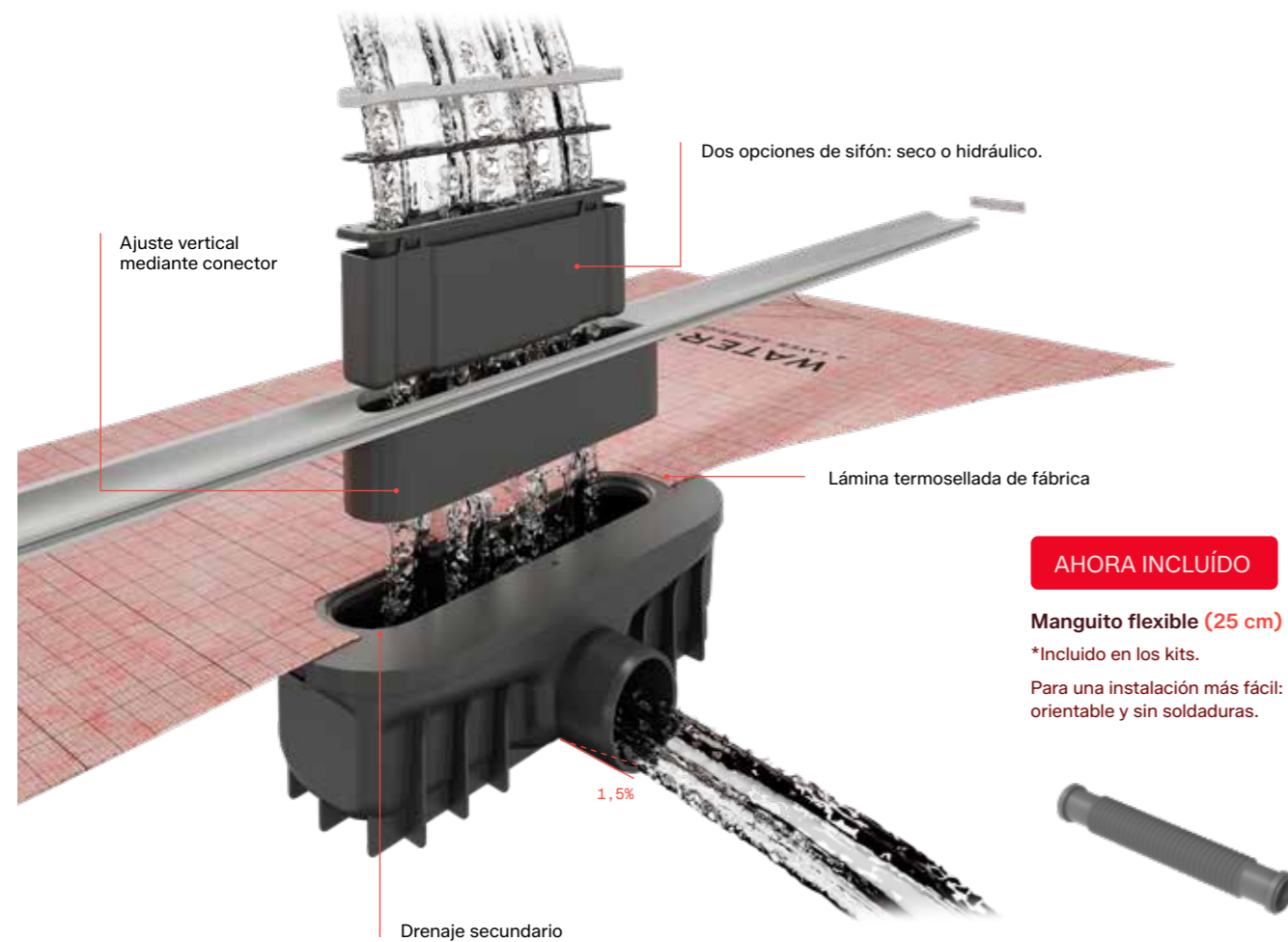

Caudal de evacuación
Hasta 32 l/min

Medidas lámina termosellada (cm)

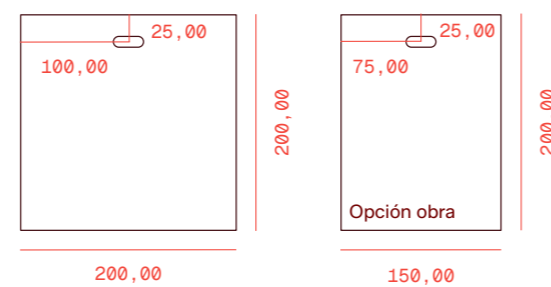

Tryphon

Características

Salida frontal
Salida DN/DE 50 mm
Sifón hidráulico de 50 mm + Sifón seco

Componentes

1. Tapa protectora
2. Sifón hidráulico / Sifón seco
3. Cazoleta Tryphon



Medidas (mm)

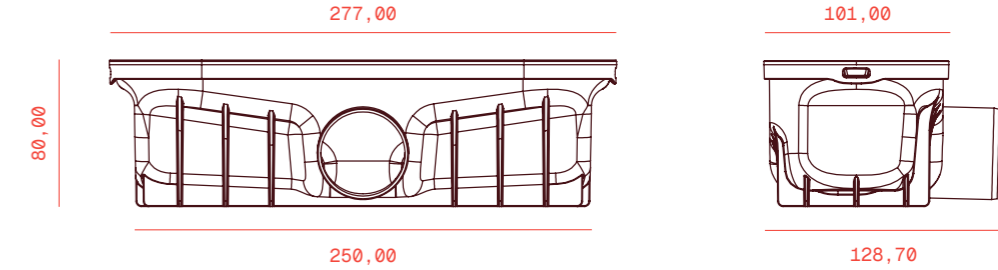

Tryphon Reducido

Características

Salida frontal de altura reducida
Salida DN/DE 40 mm
Sifón seco

Componentes

1. Tapa protectora
2. Sifón seco
3. Cazoleta Tryphon Reducido



Medidas (mm)

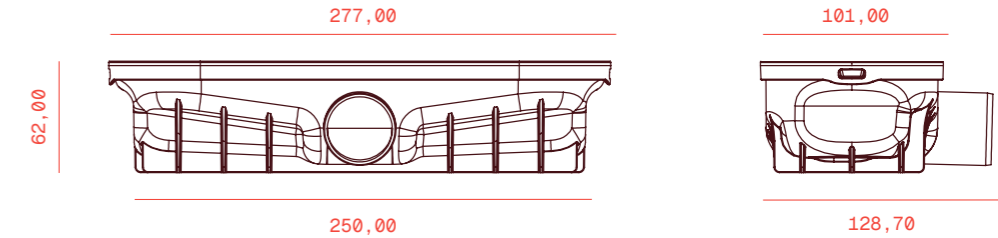

Tryphon Vertical

Características

Salida vertical
Salida DN/DE 50 mm
Sifón hidráulico de 50 mm + Sifón seco

Componentes

1. Tapa protectora
2. Sifón hidráulico / Sifón seco
3. Cazoleta Tryphon Vertical



Medidas (mm)

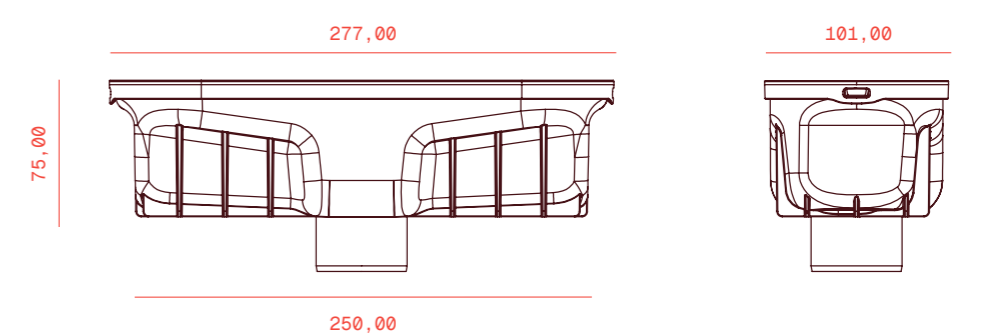

Ref.	Descripción	Precio
IG60036	Cazoleta Tryphon	24,58 €
IG60031	Cazoleta Tryphon Reducido	24,58 €
IG60032	Cazoleta Tryphon Vertical	24,58 €

Ruber Sumidero

RUBER es un sumidero **orientable** y **autolimpiable** con un caudal de evacuación de hasta 36 L/min. Para adaptarse a las necesidades de cada instalación, dispone de **dos alturas**: una con sifón de 50 mm y otra con sifón de 28 mm, ambos **anulables** si es necesario. Además, no requiere encolado, ya que la instalación se realiza mediante **junta a presión**.

Incluye lámina termoadherida en fábrica, que garantiza una **impermeabilización** segura y duradera.

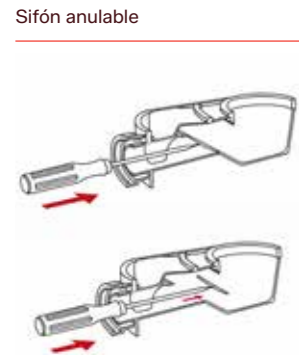
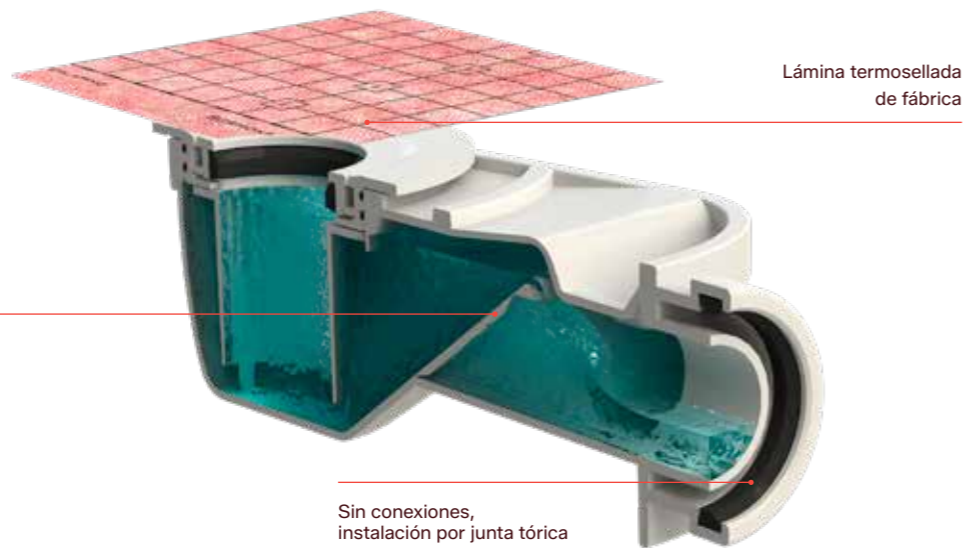
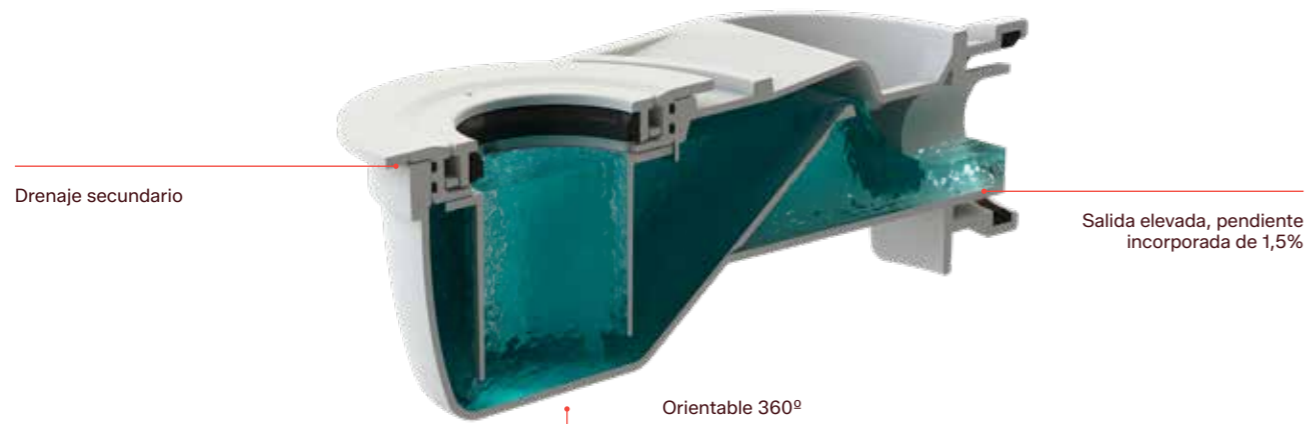

Caudal de evacuación
Hasta 36 l/min

Medidas lámina termosellada (cm)

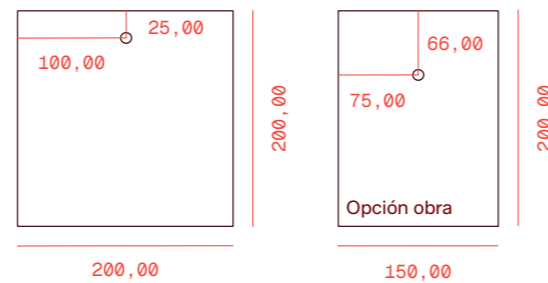

Ruber H50

Características

Salida frontal
Salida DN/DI 50 mm
Sifón de 50 mm
Altura total de instalación con pavimento de 1 cm incluido: 90 mm
Conexión con junta a presión

Componentes

1. Corona Ruber
2. Cazoleta
3. Junta tórica



Medidas (mm)

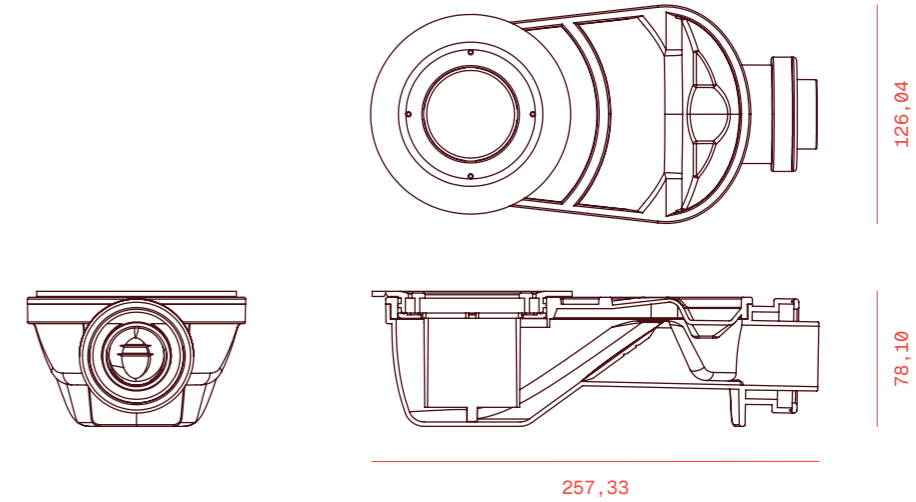

Ruber H28

Características

Salida frontal
Salida DN/DI 40 mm
Sifón de 28 mm
Altura total de instalación con pavimento de 1 cm incluido: 70 mm
Conexión mediante encolado

Componentes

1. Corona Ruber
 2. Cazoleta
 3. Manguito deslizante Ø40
- *Incluido en los kits.

AHORA INCLUIDO



Medidas (mm)

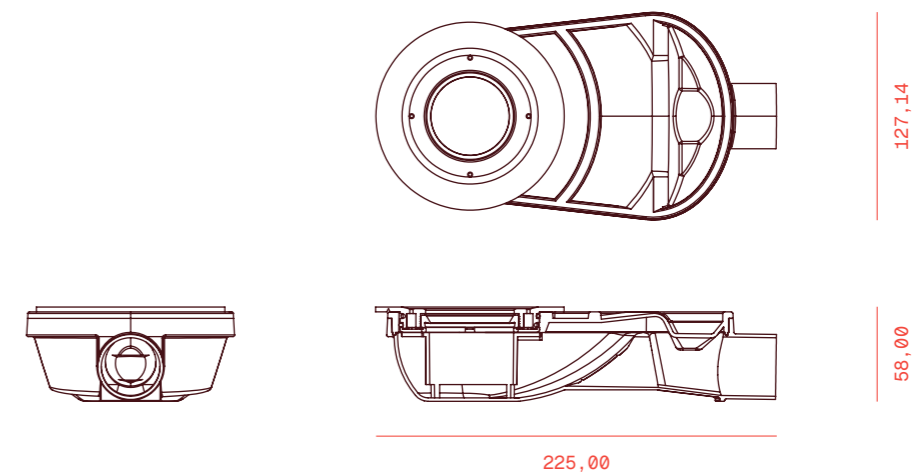

Ref.	Descripción	Precio
IG60035	Sumidero Ruber H50	24,58 €
IG60030	Sumidero Ruber H28	24,58 €

Revolux Kit

Kit de ducha completo recortable

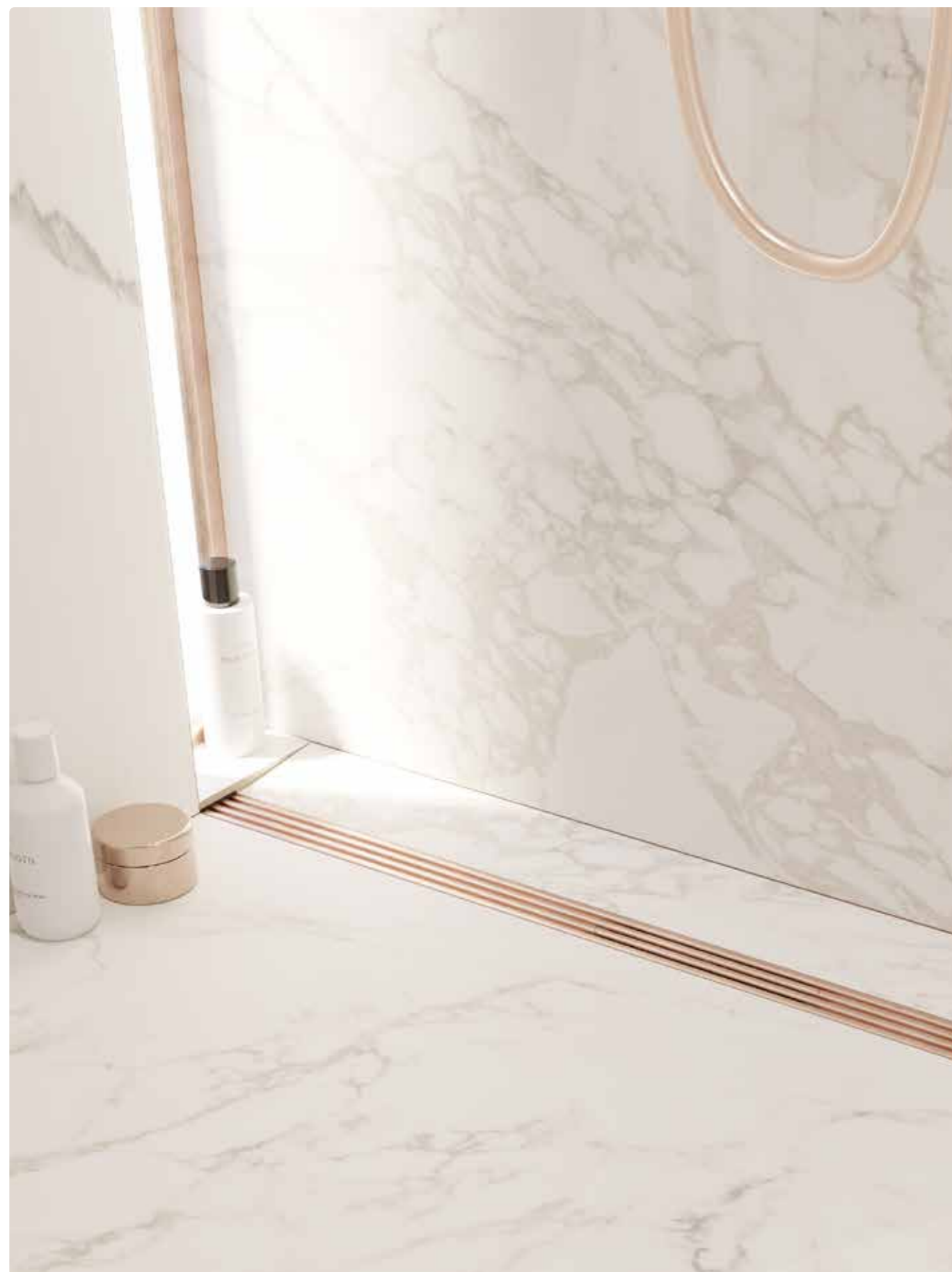

Revolux es un **sistema de ducha con rejilla recortable** para adaptarse a cualquier tamaño y forma de ducha. Destaca por sus **dos opciones de drenaje** y por su **alto caudal de evacuación**, asegurando una gestión muy eficiente del agua.

Ofrece **cinco colores y dos diseños** para integrarse con la estética de cualquier cuarto de baño. Fabricado con **Aluminio 6063 - T6**, garantiza durabilidad y resistencia a la corrosión.

Características

Recortable a la medida necesaria
 2 medidas: 1 y 2 metros de largo
 Ofrecemos 2 modelos con 5 acabados cada uno
 Embellecedor extraíble
 Ranurado con cola de milano inferior para mejor agarre al soporte con cemento cola C2
 Rapidez de instalación
 Normativa EN1253 / DIN18534

Mide, recorta e instala.

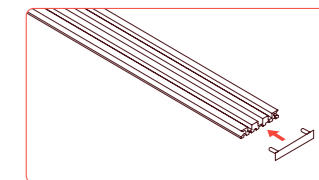
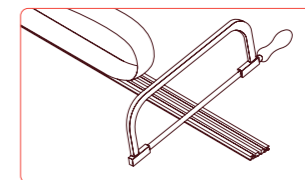

Datos técnicos

Clase carga K3
 Altura de rejilla: 8 mm
 Aluminio 6063 clase aérea
 Anodizado: 25 micras
 Ajuste vertical de la rejilla

Contenido del sistema

Revolux Tryphon Kit



1. Embellecedor / 2. Recogepelos / 3. Sifón / 4. Rejilla Revolux
 5. Colector de conexión / 6. Tapa final / 7. Lámina Water-Stop
 8. Adaptador termosellado / 9. Cazoleta Tryphon / 10. Manguito flexible Pushfit

Revolux Ruber Kit

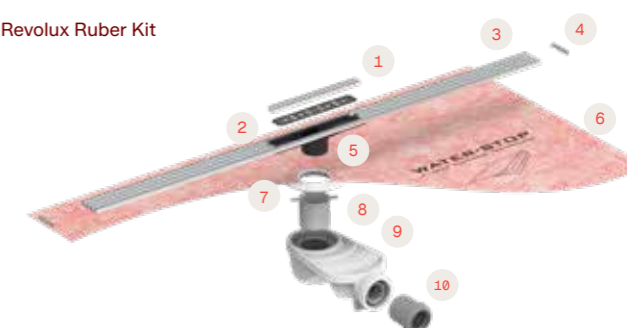

1. Embellecedor / 2. Recogepelos / 3. Rejilla Revolux / 4. Tapa final
 5. Colector de conexión / 6. Lámina Water-Stop / 7. Adaptador termosellado
 8. Corona Ruber / 9. Sumidero Ruber / 10. Reductor Ø50/40

Modelos

Revolux Cavity Chrome



Revolux Cavity Gold



Revolux Cavity Rose



Revolux Cavity Black



Revolux Cavity Nickel



Revolux Curve Chrome



Revolux Curve Gold



Revolux Curve Rose



Revolux Curve Black



Revolux Curve Chrome



Kit de ducha completo recortable Revolux Tryphon Kit

Revolux Curve



Producto									Logística		
Acabado	Tryphon			Tryphon Reducido			Medida	Lámina W-S	Precio	Uds/caja	Uds/pallet
	Ref.	Caudal (l/min)		Ref.	Caudal (l/min)						
		S.H.*	S.S.*		S.H.*	S.S.*					
●	IT23004	32	49	IT23004R	49		100 cm	2 X 2 · 4 m ²	399,02 €	6	40
●	IT63004	32	49	IT63004R	49		100 cm	2 X 2 · 4 m ²	399,02 €	6	40
●	IT83004	32	49	IT83004R	49		100 cm	2 X 2 · 4 m ²	399,02 €	6	40
●	IT53004	32	49	IT53004R	49		100 cm	2 X 2 · 4 m ²	399,02 €	6	40
●	IT93004	32	49	IT93004R	49		100 cm	2 X 2 · 4 m ²	399,02 €	6	40
●	IT23200	32	49	IT23200R	49		200 cm	2,5 X 2 · 5 m ²	637,41 €	3	32
●	IT63200	32	49	IT63200R	49		200 cm	2,5 X 2 · 5 m ²	637,41 €	3	32
●	IT83200	32	49	IT83200R	49		200 cm	2,5 X 2 · 5 m ²	637,41 €	3	32
●	IT53200	32	49	IT53200R	49		200 cm	2,5 X 2 · 5 m ²	637,41 €	3	32
●	IT93200	32	49	IT93200R	49		200 cm	2,5 X 2 · 5 m ²	637,41 €	3	32

*S.H.: Sifón Hidráulico | S.S.: Sifón Seco

Revolux Cavity



Producto									Logística		
Acabado	Tryphon			Tryphon Reducido			Medida	Lámina W-S	Precio	Uds/caja	Uds/pallet
	Ref.	Caudal (l/min)		Ref.	Caudal (l/min)						
		S.H.*	S.S.*		S.H.*	S.S.*					
●	IT24004	32	49	IT24004R	49		100 cm	2 X 2 · 4 m ²	399,02 €	6	40
●	IT64004	32	49	IT64004R	49		100 cm	2 X 2 · 4 m ²	399,02 €	6	40
●	IT84004	32	49	IT84004R	49		100 cm	2 X 2 · 4 m ²	399,02 €	6	40
●	IT54004	32	49	IT54004R	49		100 cm	2 X 2 · 4 m ²	399,02 €	6	40
●	IT94004	32	49	IT94004R	49		100 cm	2 X 2 · 4 m ²	399,02 €	6	40
●	IT24200	32	49	IT24200R	49		200 cm	2,5 X 2 · 5 m ²	637,41 €	3	32
●	IT64200	32	49	IT64200R	49		200 cm	2,5 X 2 · 5 m ²	637,41 €	3	32
●	IT84200	32	49	IT84200R	49		200 cm	2,5 X 2 · 5 m ²	637,41 €	3	32
●	IT54200	32	49	IT54200R	49		200 cm	2,5 X 2 · 5 m ²	637,41 €	3	32
●	IT94200	32	49	IT94200R	49		200 cm	2,5 X 2 · 5 m ²	637,41 €	3	32

*S.H.: Sifón Hidráulico | S.S.: Sifón Seco

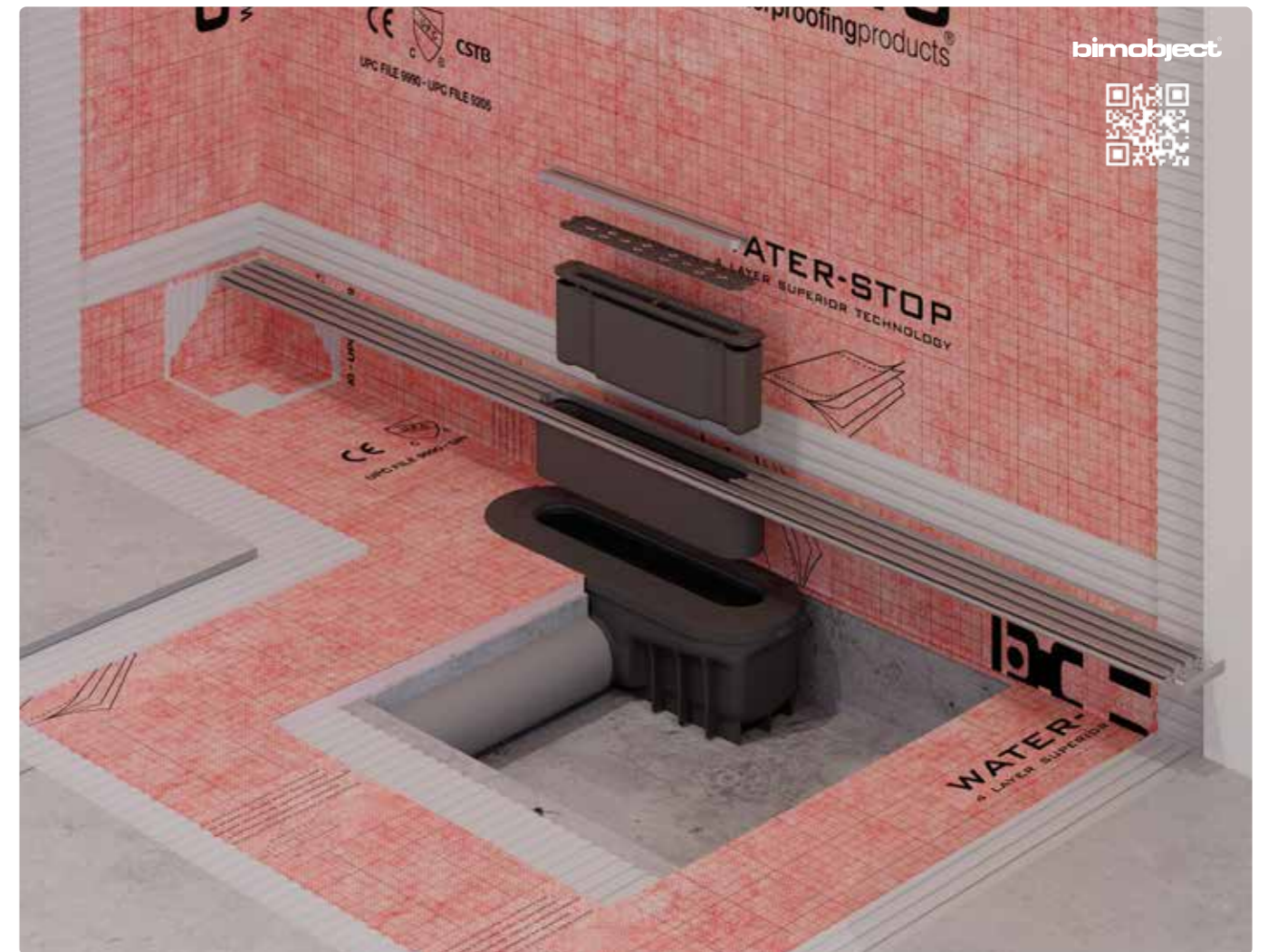

Contenido del sistema

Sumidero a elegir 1

Opción 1
Sumidero Tryphon



Opción 2
Sumidero Tryphon Reducido



Accesorio complementario
Cazoleta Tryphon Vertical
*Consultar precio pág. 58 (IG60032)



Componentes del kit



1. Sumidero a elegir / 2. Rejilla, embellecedor, tapas finales y recogepelos Revolux (modelo y medida a elegir). / 3. Gancho para levantar rejillas
4. Tapa de nivel de mortero / 5. W-S Din x2 / 6. W-S Tub x2 / 7. Manguito flexible Pushfit
8. Lámina Water-Stop con adaptador termosellado (2 x 2 o 2,5 x 2 m) / 9. Caja Revolux Tryphon Kit.

Altura de instalación

Incluyendo un pavimento de 1 cm de espesor.

Tryphon

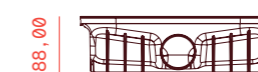

88,00

Tryphon Reducido

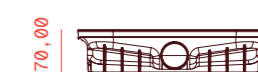

70,00

Tryphon vertical

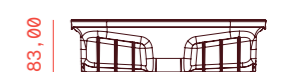

83,00

Kit de ducha completo recortable Revolux Ruber Kit

Revolux Curve



Producto								Logística	
Acabado	Ruber H50	Ruber H28	Caudal (l/min)	Modelo	Medida	Lámina W-S	Precio	Uds/caja	Uds/pallet
●	IE23004	IE23004R	28	Curve Chrome	100 cm	2 X 2 · 4 m ²	379,91 €	6	40
●	IE63004	IE63004R	28	Curve Gold	100 cm	2 X 2 · 4 m ²	379,91 €	6	40
●	IE83004	IE83004R	28	Curve Rose	100 cm	2 X 2 · 4 m ²	379,91 €	6	40
●	IE53004	IE53004R	28	Curve Black	100 cm	2 X 2 · 4 m ²	379,91 €	6	40
●	IE93004	IE93004R	28	Curve Nickel	100 cm	2 X 2 · 4 m ²	379,91 €	6	40
●	IE23200	IE23200R	28	Curve Chrome	200 cm	2,5 X 2 · 5 m ²	618,29 €	3	32
●	IE63200	IE63200R	28	Curve Gold	200 cm	2,5 X 2 · 5 m ²	618,29 €	3	32
●	IE83200	IE83200R	28	Curve Rose	200 cm	2,5 X 2 · 5 m ²	618,29 €	3	32
●	IE53200	IE53200R	28	Curve Black	200 cm	2,5 X 2 · 5 m ²	618,29 €	3	32
●	IE93200	IE93200R	28	Curve Nickel	200 cm	2,5 X 2 · 5 m ²	618,29 €	3	32

Revolux Cavity



Producto								Logística	
Acabado	Ruber H50	Ruber H28	Caudal (l/min)	Modelo	Medida	Lámina W-S	Precio	Uds/caja	Uds/pallet
●	IE24004	IE24004R	29	Curve Chrome	100 cm	2 X 2 · 4 m ²	379,91 €	6	40
●	IE64004	IE64004R	29	Curve Gold	100 cm	2 X 2 · 4 m ²	379,91 €	6	40
●	IE84004	IE84004R	29	Curve Rose	100 cm	2 X 2 · 4 m ²	379,91 €	6	40
●	IE54004	IE54004R	29	Curve Black	100 cm	2 X 2 · 4 m ²	379,91 €	6	40
●	IE94004	IE94004R	29	Curve Nickel	100 cm	2 X 2 · 4 m ²	379,91 €	6	40
●	IE24200	IE24200R	29	Curve Chrome	200 cm	2,5 X 2 · 5 m ²	618,29 €	3	32
●	IE64200	IE64200R	29	Curve Gold	200 cm	2,5 X 2 · 5 m ²	618,29 €	3	32
●	IE84200	IE84200R	29	Curve Rose	200 cm	2,5 X 2 · 5 m ²	618,29 €	3	32
●	IE54200	IE54200R	29	Curve Black	200 cm	2,5 X 2 · 5 m ²	618,29 €	3	32
●	IE94200	IE94200R	29	Curve Nickel	200 cm	2,5 X 2 · 5 m ²	618,29 €	3	32



Contenido del sistema

Sumidero a elegir ¹

Opción 1
Sumidero Ruber H50

Opción 2
Sumidero Ruber H28

AHORA INCLUIDO

Componentes del kit



1. Sumidero a elegir / 2. Rejilla, embellecedor, tapas finales y recogepelos REVOLUX (modelo y medida a elegir) / 3. Gancho para levantar rejillas / 4. Tapa de nivel de mortero / 5. W-S Din x2 / 6. W-S Tub x2 / 7. Lámina Water-Stop con adaptador termosellado (2 x 2 o 2,5 x 2 m) / 8. Caja Revolux Ruber Kit

Altura de instalación

Incluyendo un pavimento de 1 cm de espesor.

Ruber H50



90,00

Ruber H28



70,00

Evolux Kit

Kit de ducha completo



bimobject
Evolux Tryphon Kit



bimobject
Evolux Ruber Kit

El sistema de ducha Evolux ofrece una **solución completa** para la **evacuación e impermeabilización de platos de ducha de obra**.

Este conjunto consta de una canaleta y rejilla de acero inoxidable, un sumidero sifónico de perfil bajo y una lámina impermeable WATER-STOP unida y sellada en fábrica a un adaptador especial para su conexión al sumidero.

Características

Estructura en acero inoxidable
Resistencia a altas cargas
Impermeabilización incluida
Alta capacidad de desagüe
Variedad de modelos
Fácil instalación
Limpieza efectiva
Garantía de 10 años

Datos técnicos

Acero inoxidable
Acabados en PVD y texturizado

Contenido del sistema

Evolux Tryphon Kit



1. Rejilla Evolux / 2. Recogepelos / 3. Sifón / 4. Canaleta
5. Colector de conexión / 6. Lámina Water-Stop / 7. Adaptador termosellado
8. Cazoleta Tryphon / 9. Manguito flexible Pushfit

Evolux Ruber Kit



1. Rejilla Evolux / 2. Recogepelos / 3. Canaleta / 4. Lámina Water-Stop
5. Adaptador termosellado / 6. Corona Ruber / 7. Sumidero Ruber
8. Reductor Ø50/40

Modelos

Evolux Lisa



Evolux Lisa Antivandálica



Evolux Lisa Gold



Evolux Lisa Dark



Evolux Plus



Evolux Integra (Tryphon)



Evolux Integra (Ruber)



Evolux Microcemento



Kit de ducha completo Evolux Tryphon Kit

Evolux Lisa



Producto									Logística		
Acabado	Tryphon			Tryphon Reducido			Medida	Lámina W-S	Precio	Uds/caja	Uds/pallet
	Ref.	Caudal (l/min)		Ref.	Caudal (l/min)						
		S.H.*	S.S.*		S.S.*						
●	IT41040	33	47	IT41040R	47	Lisa	40 cm	2 x 2 · 4 m ²	297,54 €	6	40
●	IT41050	33	47	IT41050R	47	Lisa	50 cm	2 x 2 · 4 m ²	305,19 €	6	40
●	IT41000	33	47	IT41000R	47	Lisa	60 cm	2 x 2 · 4 m ²	314,66 €	6	40
●	IT41001	33	47	IT41001R	47	Lisa	70 cm	2 x 2 · 4 m ²	324,75 €	6	40
●	IT41002	33	47	IT41002R	47	Lisa	80 cm	2 x 2 · 4 m ²	339,67 €	6	40
●	IT41003	33	47	IT41003R	47	Lisa	90 cm	2 x 2 · 4 m ²	355,32 €	6	40
●	IT41004	33	47	IT41004R	47	Lisa	100 cm	2 x 2 · 4 m ²	370,96 €	6	40
●	IT41005	33	47	IT41005R	47	Lisa	120 cm	2 x 2 · 4 m ²	410,05 €	3	32
●	IT41150	33	47	IT41150R	47	Lisa	150 cm	2 x 2 · 4 m ²	506,24 €	3	32
●	IT41180	33	47	IT41180R	47	Lisa	180 cm	2 x 2 · 4 m ²	547,24 €	3	32

*S.H.: Sifón Hidráulico | S.S.: Sifón Seco

Contenido del sistema

Sumidero a elegir ¹



Componentes del kit



1. Sumidero a elegir / 2. Rejilla y canaleta Evolux Lisa (medida a elegir) y recogepelos / 3. Gancho para levantar rejillas / 4. Tapa de nivel de mortero
5. W-S Din x2 / 6. W-S Tub x2 / 7. Manguito flexible Pushfit / 8. Lámina Water-Stop con adaptador termosellado (2 x 2 m) / 9. Caja Evolux Tryphon Kit

Altura de instalación

Incluyendo un pavimento de 1 cm de espesor.



Kit de ducha completo Evolux Tryphon Kit

Evolux Plus



Producto									Logística		
Acabado	Tryphon			Tryphon Reducido			Medida	Lámina W-S	Precio	Uds/caja	Uds/pallet
	Ref.	Caudal (l/min)		Ref.	Caudal (l/min)						
		S.H.*	S.S.*		S.S.*						
●	IT42000	34	49	IT42000R	49	Plus	60 cm	2 x 2 · 4 m ²	314,66 €	6	40
●	IT42001	34	49	IT42001R	49	Plus	70 cm	2 x 2 · 4 m ²	324,75 €	6	40
●	IT42002	34	49	IT42002R	49	Plus	80 cm	2 x 2 · 4 m ²	339,67 €	6	40
●	IT42003	34	49	IT42003R	49	Plus	90 cm	2 x 2 · 4 m ²	355,32 €	6	40
●	IT42004	34	49	IT42004R	49	Plus	100 cm	2 x 2 · 4 m ²	370,96 €	6	40
●	IT42005	34	49	IT42005R	49	Plus	120 cm	2 x 2 · 4 m ²	410,05 €	3	32
●	IT42150	34	49	IT42150R	49	Plus	150 cm	2 x 2 · 4 m ²	506,24 €	3	32
●	IT42180	34	49	IT42180R	49	Plus	180 cm	2 x 2 · 4 m ²	547,24 €	3	32

*S.H.: Sifón Hidráulico | S.S.: Sifón Seco

Contenido del sistema

Sumidero a elegir ¹



Componentes del kit



1. Sumidero a elegir / 2. Rejilla y canaleta Evolux Plus (medida a elegir) y recogepelos / 3. Gancho para levantar rejillas / 4. Tapa de nivel de mortero
5. W-S Din x2 / 6. W-S Tub x2 / 7. Manguito flexible Pushfit / 8. Lámina Water-Stop con adaptador termosellado (2 x 2 m) / 9. Caja Evolux Tryphon Kit

Altura de instalación

Incluyendo un pavimento de 1 cm de espesor.



Kit de ducha completo Evolux Tryphon Kit

Evolux Lisa Antivandálica



Producto									Logística		
Acabado	Tryphon			Tryphon Reducido			Medida	Lámina W-S	Precio	Uds/caja	Uds/pallet
	Ref.	Caudal (l/min)		Ref.	Caudal (l/min)						
		S.H.*	S.S.*		S.S.*						
●	IT41701	33	47	IT41701R	47	Lisa Antivand.	70 cm	2 x 2 · 4 m ²	388,23 €	6	40
●	IT41702	33	47	IT41702R	47	Lisa Antivand.	80 cm	2 x 2 · 4 m ²	401,28 €	6	40
●	IT41703	33	47	IT41703R	47	Lisa Antivand.	90 cm	2 x 2 · 4 m ²	421,66 €	6	40

*S.H.: Sifón Hidráulico | S.S.: Sifón Seco



Contenido del sistema

Sumidero a elegir 1



Componentes del kit



1. Sumidero a elegir / 2. Rejilla y canaleta Evolux Lisa Antivandálica (medida a elegir) y recogepelos / 3. Gancho para levantar rejillas / 4. Tapa de nivel de mortero / 5. W-S Din x2 / 6. W-S Tub x2 / 7. Manguito flexible Pushfit / 8. Lámina Water-Stop con adaptador termosellado (2 x 2 m) / 9. Caja Evolux Tryphon Kit

Altura de instalación

Incluyendo un pavimento de 1 cm de espesor.



Kit de ducha completo Evolux Tryphon Kit

Evolux Lisa Gold



Producto									Logística		
Acabado	Tryphon			Tryphon Reducido			Medida	Lámina W-S	Precio	Uds/caja	Uds/pallet
	Ref.	Caudal (l/min)		Ref.	Caudal (l/min)						
		S.H.*	S.S.*		S.S.*						
●	IT61000	33	47	IT61000R	47	Lisa Gold	60 cm	2 x 2 · 4 m ²	451,93 €	6	40
●	IT61001	33	47	IT61001R	47	Lisa Gold	70 cm	2 x 2 · 4 m ²	477,17 €	6	40
●	IT61002	33	47	IT61002R	47	Lisa Gold	80 cm	2 x 2 · 4 m ²	498,57 €	6	40
●	IT61003	33	47	IT61003R	47	Lisa Gold	90 cm	2 x 2 · 4 m ²	518,52 €	6	40
●	IT61004	33	47	IT61004R	47	Lisa Gold	100 cm	2 x 2 · 4 m ²	541,63 €	6	40
●	IT61005	33	47	IT61005R	47	Lisa Gold	120 cm	2 x 2 · 4 m ²	608,14 €	3	32
●	IT61150	33	47	IT61150R	47	Lisa Gold	150 cm	2 x 2 · 4 m ²	745,84 €	3	32
●	IT61180	33	47	IT61180R	47	Lisa Gold	180 cm	2 x 2 · 4 m ²	806,89 €	3	32

*S.H.: Sifón Hidráulico | S.S.: Sifón Seco

Contenido del sistema

Sumidero a elegir 1



Componentes del kit



1. Sumidero a elegir / 2. Rejilla y canaleta Evolux Lisa Gold (medida a elegir) y recogepelos / 3. Gancho para levantar rejillas / 4. Tapa de nivel de mortero / 5. W-S Din x2 / 6. W-S Tub x2 / 7. Manguito flexible Pushfit / 8. Lámina Water-Stop con adaptador termosellado (2 x 2 m) / 9. Caja Evolux Tryphon Kit

Altura de instalación

Incluyendo un pavimento de 1 cm de espesor.



Kit de ducha completo Evolux Tryphon Kit

Evolux Lisa Dark



Producto									Logística			
Acabado	Tryphon			Tryphon Reducido			Medida	Lámina W-S	Precio	Uds/caja	Uds/pallet	
	Ref.	Caudal (l/min)		Ref.	Caudal (l/min)							
		S.H.*	S.S.*		S.S.*							
●	IT51000	33	47	IT51000R	47		Lisa Dark	60 cm	2 x 2 · 4 m ²	363,28 €	6	40
●	IT51001	33	47	IT51001R	47		Lisa Dark	70 cm	2 x 2 · 4 m ²	374,76 €	6	40
●	IT51002	33	47	IT51002R	47		Lisa Dark	80 cm	2 x 2 · 4 m ²	389,28 €	6	40
●	IT51003	33	47	IT51003R	47		Lisa Dark	90 cm	2 x 2 · 4 m ²	407,24 €	6	40
●	IT51004	33	47	IT51004R	47		Lisa Dark	100 cm	2 x 2 · 4 m ²	430,76 €	6	40
●	IT51005	33	47	IT51005R	47		Lisa Dark	120 cm	2 x 2 · 4 m ²	476,51 €	3	32
●	IT51150	33	47	IT51150R	47		Lisa Dark	150 cm	2 x 2 · 4 m ²	589,11 €	3	32
●	IT51180	33	47	IT51180R	47		Lisa Dark	180 cm	2 x 2 · 4 m ²	637,08 €	3	32

*S.H.: Sifón Hidráulico | S.S.: Sifón Seco

Contenido del sistema

Sumidero a elegir ¹

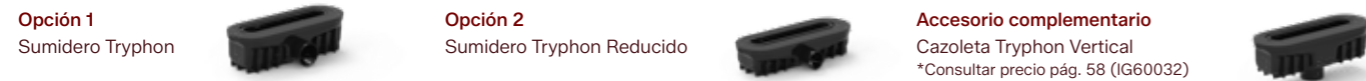

Componentes del kit



1. Sumidero a elegir / 2. Rejilla y canaleta Evolux Lisa Dark (medida a elegir) y recogepelos / 3. Gancho para levantar rejillas / 4. Tapa de nivel de mortero / 5. W-S Din x2 / 6. W-S Tub x2 / 7. Manguito flexible Pushfit / 8. Lámina Water-Stop con adaptador termosellado (2 x 2 m) / 9. Caja Evolux Tryphon Kit

Altura de instalación

Incluyendo un pavimento de 1 cm de espesor.



Kit de ducha completo Evolux Tryphon Kit

Evolux Microcemento



Producto									Logística			
Acabado	Tryphon			Tryphon Reducido			Medida	Lámina W-S	Precio	Uds/caja	Uds/pallet	
	Ref.	Caudal (l/min)		Ref.	Caudal (l/min)							
		S.H.*	S.S.*		S.S.*							
●	IT47000	30	46	IT47000R	46		Microcemento	60 cm	2 x 2 · 4 m ²	375,23 €	6	40
●	IT47001	30	46	IT47001R	46		Microcemento	70 cm	2 x 2 · 4 m ²	386,29 €	6	40
●	IT47002	30	46	IT47002R	46		Microcemento	80 cm	2 x 2 · 4 m ²	404,71 €	6	40
●	IT47003	30	46	IT47003R	46		Microcemento	90 cm	2 x 2 · 4 m ²	420,67 €	6	40
●	IT47004	30	46	IT47004R	46		Microcemento	100 cm	2 x 2 · 4 m ²	439,10 €	6	40
●	IT47005	30	46	IT47005R	46		Microcemento	120 cm	2 x 2 · 4 m ²	479,62 €	3	32

*S.H.: Sifón Hidráulico | S.S.: Sifón Seco

Contenido del sistema

Sumidero a elegir ¹



Componentes del kit



1. Sumidero a elegir / 2. Rejilla y canaleta Evolux Microcemento (medida a elegir) y recogepelos / 3. Plantilla de instalación / 4. Gancho para levantar rejillas / 5. Tapa de nivel de mortero / 6. W-S Din x2 / 7. W-S Tub x2 / 8. Manguito flexible Pushfit / 9. Lámina Water-Stop con adaptador termosellado (2 x 2 m) / 10. Caja Evolux Tryphon Kit

Altura de instalación

Incluyendo un pavimento de 1 cm de espesor.



Kit de ducha completo Evolux Tryphon Kit Integra



bimobject



Nueva ranura reducida de 3 mm



Nuestro **kit de ducha con rejilla integra** está diseñado específicamente para una instalación precisa y segura de piezas cerámicas de gran formato, ya que su sistema de anclaje tipo cola de milano garantiza un agarre óptimo.

Su estructura de aluminio **reforzado** combina resistencia y ligereza, ofreciendo mayor durabilidad y estabilidad durante la instalación. Además, su **nueva ranura reducida de 3 mm** resulta prácticamente imperceptible, garantizando un acabado más estético que realza la belleza del revestimiento cerámico.

- Características**
- Estructura reforzada
 - Máxima resistencia
 - Ligero
 - Impermeabilización incluida
 - Alta capacidad de desagüe
 - Fácil instalación
 - Limpieza efectiva
 - Garantía de 10 años

Contenido del sistema



1. Rejilla Evolux Integra / 2. Recogepelos / 3. Sifón / 4. Canaleta Evolux Integra / 5. Colector de conexión / 6. Lámina Water-Stop / 7. Adaptador termosellado / 8. Cazoleta Tryphon / 9. Topes de goma / 10. Manguito flexible Pushfit

- Datos técnicos**
- Canaleta de acero inoxidable texturizada
 - Rejilla de aluminio con pintura texturizada
 - Ranuras con cola de milano - máximo agarre
 - Rejilla autocentable mediante topes de goma

Evolux Integra



Producto									Logística			
Acabado	Tryphon			Tryphon Reducido			Modelo	Medida	Lámina W-S	Precio	Uds/caja	Uds/pallet
	Ref.	Caudal (l/min)		Ref.	Caudal (l/min)							
		S.H.*	S.S.*		S.S.*							
-	IT45040	32	47	IT45040R	47		Integra	40 cm	2 x 2 · 4 m ²	334,05 €	6	40
-	IT45050	32	47	IT45050R	47		Integra	50 cm	2 x 2 · 4 m ²	342,46 €	6	40
-	IT45000	32	47	IT45000R	47		Integra	60 cm	2 x 2 · 4 m ²	348,92 €	6	40
-	IT45001	32	47	IT45001R	47		Integra	70 cm	2 x 2 · 4 m ²	360,29 €	6	40
-	IT45002	32	47	IT45002R	47		Integra	80 cm	2 x 2 · 4 m ²	380,19 €	6	40
-	IT45003	32	47	IT45003R	47		Integra	90 cm	2 x 2 · 4 m ²	398,67 €	6	40
-	IT45004	32	47	IT45004R	47		Integra	100 cm	2 x 2 · 4 m ²	418,57 €	6	40
-	IT45005	32	47	IT45005R	47		Integra	120 cm	2 x 2 · 4 m ²	457,24 €	3	32
-	IT45150	32	47	IT45150R	47		Integra	150 cm	2 x 2 · 4 m ²	530,60 €	3	32
-	IT45180	32	47	IT45180R	47		Integra	180 cm	2 x 2 · 4 m ²	573,67 €	3	32

*S.H.: Sifón Hidráulico | S.S.: Sifón Seco

Contenido del sistema

Sumidero a elegir 1

Opción 1
Sumidero Tryphon



Opción 2
Sumidero Tryphon Reducido



Accesorio complementario
Cazoleta Tryphon Vertical
*Consultar precio pág. 58 (IG60032)



Componentes del kit



1. Sumidero a elegir / 2. Rejilla y canaleta Evolux Microcemento (medida a elegir) y recogepelos / 3. Plantilla de instalación / 4. Gancho para levantar rejillas / 5. Tapa de nivel de mortero / 6. W-S Din x2 / 7. W-S Tub x2 / 8. Manguito flexible Pushfit / 9. Lámina Water-Stop con adaptador termosellado (2 x 2 m) / 10. Caja Evolux Tryphon Kit

Altura de instalación

Sin incluir la altura del pavimento de instalación.

Tryphon

92,00

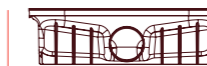

Tryphon Reducido

74,00



Tryphon Vertical

87,00

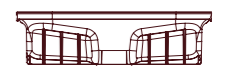

Kit de ducha completo Evolux Ruber Kit

Evolux Lisa



Producto								Logística	
Acabado	Ruber H50	Ruber H28	Caudal (l/min)	Modelo	Medida	Lámina W-S	Precio	Uds/caja	Uds/pallet
●	IE41040	IE41040R	27	Lisa	40 cm	2 x 2 · 4 m ²	278,44 €	6	40
●	IE41050	IE41050R	27	Lisa	50 cm	2 x 2 · 4 m ²	286,08 €	6	40
●	IE41000	IE41000R	27	Lisa	60 cm	2 x 2 · 4 m ²	295,55 €	6	40
●	IE41001	IE41001R	27	Lisa	70 cm	2 x 2 · 4 m ²	305,64 €	6	40
●	IE41002	IE41002R	27	Lisa	80 cm	2 x 2 · 4 m ²	320,57 €	6	40
●	IE41003	IE41003R	27	Lisa	90 cm	2 x 2 · 4 m ²	336,20 €	6	40
●	IE41004	IE41004R	27	Lisa	100 cm	2 x 2 · 4 m ²	351,84 €	6	40
●	IE41005	IE41005R	27	Lisa	120 cm	2 x 2 · 4 m ²	390,94 €	3	32
●	IE41150	IE41150R	27	Lisa	150 cm	2 x 2 · 4 m ²	487,50 €	3	32
●	IE41180	IE41180R	27	Lisa	180 cm	2 x 2 · 4 m ²	528,49 €	3	32

Contenido del sistema

Sumidero a elegir 1

Opción 1

Sumidero Ruber H50

Opción 2

Sumidero Ruber H28

AHORA INCLUIDO

Componentes del kit



1. Sumidero a elegir / 2. Rejilla y canaleta Evolux Lisa (medida a elegir) y recogepelos / 3. Gancho para levantar rejillas / 4. Tapa de nivel de mortero / 5. W-S Din x2 / 6. W-S Tub x2 / 7. Lámina Water-Stop con adaptador termosellado (2 x 2 m) / 8. Caja Evolux Ruber Kit

Altura de instalación

Incluyendo un pavimento de 1 cm de espesor.

Ruber H50

93,00

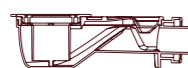

Ruber H28

73,00



Kit de ducha completo Evolux Ruber Kit

Evolux Plus



Producto								Logística	
Acabado	Ruber H50	Ruber H28	Caudal (l/min)	Modelo	Medida	Lámina W-S	Precio	Uds/caja	Uds/pallet
●	IE42000	IE42000R	28	Plus	60 cm	2 x 2 · 4 m ²	295,55 €	6	40
●	IE42001	IE42001R	28	Plus	70 cm	2 x 2 · 4 m ²	305,64 €	6	40
●	IE42002	IE42002R	28	Plus	80 cm	2 x 2 · 4 m ²	320,57 €	6	40
●	IE42003	IE42003R	28	Plus	90 cm	2 x 2 · 4 m ²	336,20 €	6	40
●	IE42004	IE42004R	28	Plus	100 cm	2 x 2 · 4 m ²	351,84 €	6	40
●	IE42005	IE42005R	28	Plus	120 cm	2 x 2 · 4 m ²	390,94 €	3	32
●	IE42150	IE42150R	28	Plus	150 cm	2 x 2 · 4 m ²	487,50 €	3	32
●	IE42180	IE42180R	28	Plus	180 cm	2 x 2 · 4 m ²	528,49 €	3	32

Contenido del sistema

Sumidero a elegir 1

Opción 1

Sumidero Ruber H50

Opción 2

Sumidero Ruber H28

AHORA INCLUIDO

Componentes del kit



1. Sumidero a elegir / 2. Rejilla y canaleta Evolux Plus (medida a elegir) y recogepelos / 3. Gancho para levantar rejillas / 4. Tapa de nivel de mortero / 5. W-S Din x2 / 6. W-S Tub x2 / 7. Lámina Water-Stop con adaptador termosellado (2 x 2 m) / 8. Caja Evolux Ruber Kit

Altura de instalación

Incluyendo un pavimento de 1 cm de espesor.

Ruber H50

93,00

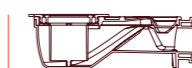

Ruber H28

73,00



Kit de ducha completo Evolux Ruber Kit

Evolux Lisa Antivandálica



Producto								Logística	
Acabado	Ruber H50	Ruber H28	Caudal (l/min)	Modelo	Medida	Lámina W-S	Precio	Uds/caja	Uds/pallet
	IE41701	IE41701R	27	Lisa Antivandal.	70 cm	2 x 2 · 4 m ²	370,03 €	6	40
	IE41702	IE41702R	27	Lisa Antivandal.	80 cm	2 x 2 · 4 m ²	383,08 €	6	40
	IE41703	IE41703R	27	Lisa Antivandal.	90 cm	2 x 2 · 4 m ²	403,46 €	6	40



Contenido del sistema

Sumidero a elegir ¹

Opción 1

Sumidero Ruber H50

Opción 2

Sumidero Ruber H28

AHORA INCLUIDO

Componentes del kit



1. Sumidero a elegir / 2. Rejilla y canaleta Evolux Lisa Antivandálica (medida a elegir) y recogepelos / 3. Gancho para levantar rejillas / 4. Tapa de nivel de mortero / 5. W-S Din x2 / 6. W-S Tub x2 / 7. Lámina Water-Stop con adaptador termosellado (2 x 2 m) / 8. Caja Evolux Ruber Kit

Altura de instalación

Incluyendo un pavimento de 1 cm de espesor.

Ruber H50

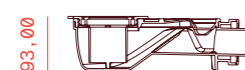

Ruber H28



Kit de ducha completo Evolux Ruber Kit

Evolux Lisa Gold



Producto								Logística	
Acabado	Ruber H50	Ruber H28	Caudal (l/min)	Modelo	Medida	Lámina W-S	Precio	Uds/caja	Uds/pallet
	IE61000	IE61000R	27	Lisa Gold	60 cm	2 x 2 · 4 m ²	432,83 €	6	40
	IE61001	IE61001R	27	Lisa Gold	70 cm	2 x 2 · 4 m ²	458,06 €	6	40
	IE61002	IE61002R	27	Lisa Gold	80 cm	2 x 2 · 4 m ²	479,45 €	6	40
	IE61003	IE61003R	27	Lisa Gold	90 cm	2 x 2 · 4 m ²	499,42 €	6	40

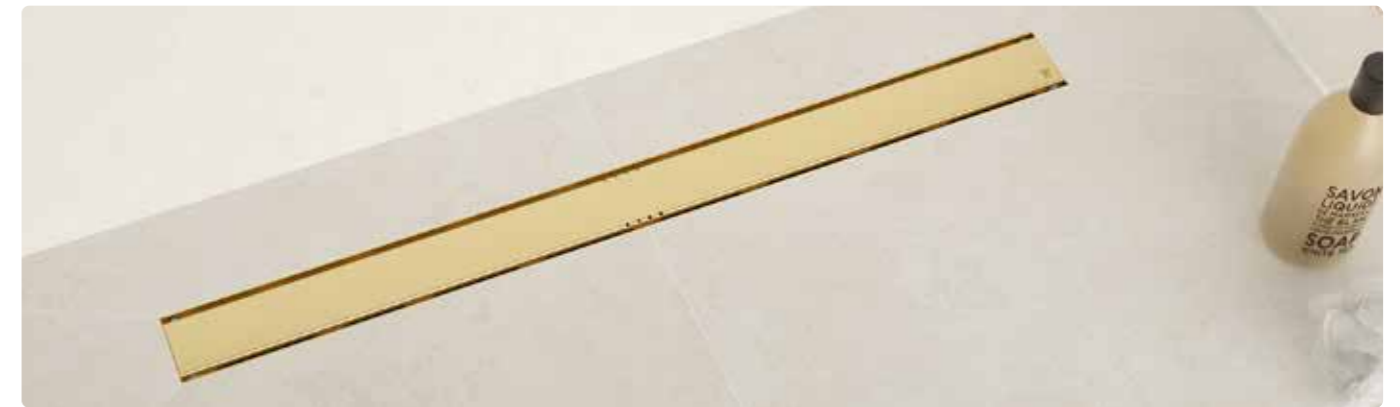

Contenido del sistema

Sumidero a elegir ¹

Opción 1

Sumidero Ruber H50

Opción 2

Sumidero Ruber H28

AHORA INCLUIDO

Componentes del kit



1. Sumidero a elegir / 2. Rejilla y canaleta Evolux Lisa Gold (medida a elegir) y recogepelos / 3. Gancho para levantar rejillas / 4. Tapa de nivel de mortero / 5. W-S Din x2 / 6. W-S Tub x2 / 7. Lámina Water-Stop con adaptador termosellado (2 x 2 m) / 8. Caja Evolux Ruber Kit

Altura de instalación

Incluyendo un pavimento de 1 cm de espesor.

Ruber H50



Ruber H28



Kit de ducha completo Evolux Ruber Kit

Evolux Lisa Dark



Producto								Logística	
Acabado	Ruber H50	Ruber H28	Caudal (l/min)	Modelo	Medida	Lámina W-S	Precio	Uds/caja	Uds/pallet
●	IE51000	IE51000R	27	Lisa Dark	60 cm	2 x 2 · 4 m ²	344,18 €	6	40
●	IE51001	IE51001R	27	Lisa Dark	70 cm	2 x 2 · 4 m ²	355,65 €	6	40
●	IE51002	IE51002R	27	Lisa Dark	80 cm	2 x 2 · 4 m ²	370,18 €	6	40
●	IE51003	IE51003R	27	Lisa Dark	90 cm	2 x 2 · 4 m ²	388,13 €	6	40
●	IE51004	IE51004R	27	Lisa Dark	100 cm	2 x 2 · 4 m ²	411,65 €	6	40
●	IE51005	IE51005R	27	Lisa Dark	120 cm	2 x 2 · 4 m ²	457,39 €	3	32
●	IE51150	IE51150R	27	Lisa Dark	150 cm	2 x 2 · 4 m ²	570,37 €	3	32
●	IE51180	IE51180R	27	Lisa Dark	180 cm	2 x 2 · 4 m ²	618,35 €	3	32



Contenido del sistema

Sumidero a elegir ¹

Opción 1

Sumidero Ruber H50

Opción 2

Sumidero Ruber H28

AHORA INCLUIDO

Componentes del kit



1. Sumidero a elegir / 2. Rejilla y canaleta Evolux Lisa Dark (medida a elegir) y recogepelos / 3. Gancho para levantar rejillas
4. Tapa de nivel de mortero / 5. W-S Din x2 / 6. W-S Tub x2 / 7. Lámina Water-Stop con adaptador termosellado (2 x 2 m) / 8. Caja Evolux Ruber Kit

Altura de instalación

Incluyendo un pavimento de 1 cm de espesor.

Ruber H50

93,00

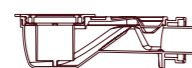

Ruber H28

73,00



Kit de ducha completo Evolux Ruber Kit

Evolux Microcemento

/ Gold
/ Dark



Producto								Logística	
Acabado	Ruber H50	Ruber H28	Caudal (l/min)	Modelo	Medida	Lámina W-S	Precio	Uds/caja	Uds/pallet
●	IE47000	IE47000R	24	Microcemento	60 cm	2 x 2 · 4 m ²	356,13 €	6	40
●	IE47001	IE47001R	24	Microcemento	70 cm	2 x 2 · 4 m ²	367,17 €	6	40
●	IE47002	IE47002R	24	Microcemento	80 cm	2 x 2 · 4 m ²	385,60 €	6	40
●	IE47003	IE47003R	24	Microcemento	90 cm	2 x 2 · 4 m ²	401,56 €	6	40
●	IE47004	IE47004R	24	Microcemento	100 cm	2 x 2 · 4 m ²	419,98 €	6	40
●	IE47005	IE47005R	24	Microcemento	120 cm	2 x 2 · 4 m ²	460,51 €	3	32
●	IE67000	IE67000R	24	Micro Gold	60 cm	2 x 2 · 4 m ²	509,42 €	6	40
●	IE67001	IE67001R	24	Micro Gold	70 cm	2 x 2 · 4 m ²	534,93 €	6	40
●	IE67002	IE67002R	24	Micro Gold	80 cm	2 x 2 · 4 m ²	545,97 €	6	40
●	IE67003	IE67003R	24	Micro Gold	90 cm	2 x 2 · 4 m ²	585,10 €	6	40
●	IE57000	IE57000R	24	Micro Dark	60 cm	2 x 2 · 4 m ²	399,18 €	6	40
●	IE57001	IE57001R	24	Micro Dark	70 cm	2 x 2 · 4 m ²	414,81 €	6	40
●	IE57002	IE57002R	24	Micro Dark	80 cm	2 x 2 · 4 m ²	434,24 €	6	40
●	IE57003	IE57003R	24	Micro Dark	90 cm	2 x 2 · 4 m ²	455,24 €	6	40
●	IE57004	IE57004R	24	Micro Dark	100 cm	2 x 2 · 4 m ²	472,98 €	6	40
●	IE57005	IE57005R	24	Micro Dark	120 cm	2 x 2 · 4 m ²	514,28 €	3	32

Contenido del sistema

Sumidero a elegir ¹

Opción 1

Sumidero Ruber H50

Opción 2

Sumidero Ruber H28

AHORA INCLUIDO

Componentes del kit



1. Sumidero a elegir / 2. Rejilla y canaleta Evolux Microcemento (medida a elegir) y recogepelos / 3. Plantilla de instalación
4. Gancho para levantar rejillas / 5. Tapa de nivel de mortero / 6. W-S Din x2 / 7. W-S Tub x2 / 8. Manguito flexible Pushfit
9. Lámina Water-Stop con adaptador termosellado (2 x 2 m) / 10. Caja Evolux Ruber Kit

Altura de instalación

Ruber H50

93,00

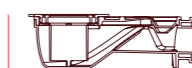

Ruber H28

73,00



Kit de ducha completo Evolux Ruber Kit

Evolux Integra



Producto								Logística	
Acabado	Ruber H50	Ruber H28	Caudal (l/min)	Modelo	Medida	Lámina W-S	Precio	Uds/caja	Uds/pallet
-	IE45040	IE45040R	27	Integra	40 cm	2 x 2 · 4 m ²	314,93 €	6	40
-	IE45050	IE45050R	27	Integra	50 cm	2 x 2 · 4 m ²	323,36 €	6	40
-	IE45000	IE45000R	27	Integra	60 cm	2 x 2 · 4 m ²	329,80 €	6	40
-	IE45001	IE45001R	27	Integra	70 cm	2 x 2 · 4 m ²	341,17 €	6	40
-	IE45002	IE45002R	27	Integra	80 cm	2 x 2 · 4 m ²	361,08 €	6	40
-	IE45003	IE45003R	27	Integra	90 cm	2 x 2 · 4 m ²	379,57 €	6	40
-	IE45004	IE45004R	27	Integra	100 cm	2 x 2 · 4 m ²	399,45 €	6	40
-	IE45005	IE45005R	27	Integra	120 cm	2 x 2 · 4 m ²	438,12 €	3	32



Contenido del sistema

Sumidero a elegir ¹

Opción 1

Sumidero Ruber H50



Opción 2

Sumidero Ruber H28

AHORA INCLUIDO



Componentes del kit



- Sumidero a elegir / 2. Rejilla y canaleta Evolux Integra (medida a elegir) y recogepelos / 3. Plantilla de instalación
- Gancho para levantar rejillas / 5. Tapa de nivel de mortero / 6. W-S Din x2 / 7. W-S Tub x2 / 8. Manguito flexible Pushfit
- Lámina Water-Stop con adaptador termosellado (2 x 2 m) / 10. Caja Evolux Ruber Kit

Altura de instalación

Sin incluir la altura del pavimento de instalación.

Ruber H50

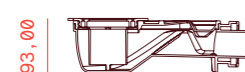

93,00

Ruber H28



73,00

Kit de ducha completo Evolux Ruber Kit

Evolux Lisa



Producto								Logística	
Acabado	Ruber H50	Ruber H28	Caudal (l/min)	Modelo	Medida	Lámina W-S	Precio	Uds/caja	Uds/pallet
○	IE49001	IE49001R	27	Cristal	70 cm	2 x 2 · 4 m ²	392,63 €	6	40
○	IE49002	IE49002R	27	Cristal	80 cm	2 x 2 · 4 m ²	422,03 €	6	40
○	IE49003	IE49003R	27	Cristal	90 cm	2 x 2 · 4 m ²	444,03 €	6	40



Contenido del sistema

Sumidero a elegir ¹

Opción 1

Sumidero Ruber H50



Opción 2

Sumidero Ruber H28

AHORA INCLUIDO



Componentes del kit



- Sumidero a elegir / 2. Rejilla y canaleta Evolux Lisa Gold (medida a elegir) y recogepelos / 3. Gancho para levantar rejillas / 4. Tapa de nivel de mortero
- W-S Din x2 / 6. W-S Tub x2 / 7. Lámina Water-Stop con adaptador termosellado (2 x 2 m) / 8. Caja Evolux Ruber Kit

Altura de instalación

Incluyendo un pavimento de 1 cm de espesor.

Ruber H50



93,00

Ruber H28



73,00

Evolux Vinyl Kit de ducha para suelos vinílicos

Evolux Vinyl es nuestra última novedad en desagües para suelos vinílicos. Destaca por la estanqueidad que se consigue en baños, vestuarios... acompañado de una fácil instalación.

Este kit está compuesto por una canaleta, y marco con embellecedor que, mediante un sistema de pinzamiento estanco con masilla MS, permite la instalación del desagüe en suelo técnicos de hospitales, laboratorios, salas húmedas, etc.

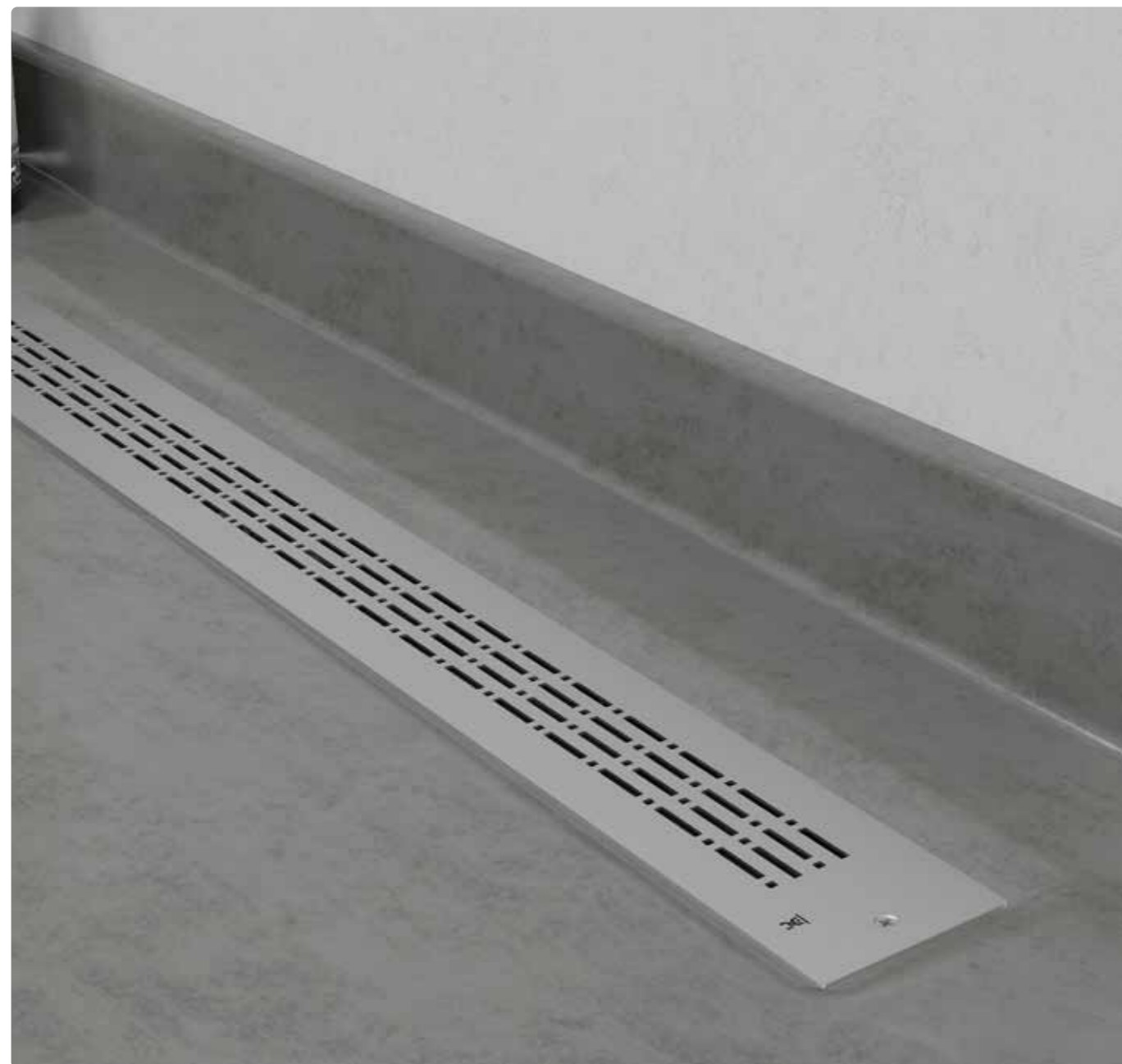

Opción puntual



Opción lineal



Características

- Estructura de acero inoxidable
- Estanqueidad asegurada
- Alta capacidad de desagüe
- Recogepelos extraíble incluido
- Desagüe autolimpiable
- Fácil instalación

Datos técnicos

- Acepta vinilos de 1 a 5 mm
- Antivandálico
- Acero inoxidable

Componentes



1. Rejilla Evolux Integra / 2. Marco / 3. Recogepelos / 4. Canaleta Evolux Vinyl / 5. Adaptador / 6. Corona Ruber / 7. Sumidero Ruber / 8. Reductor Ø 50/40 mm

Contenido del sistema

Sumidero a elegir 1

Opción 1
Sumidero Ruber H50



Opción 2
Sumidero Ruber H28

AHORA INCLUIDO



Componentes del kit



1. Sumidero a elegir / 2. Rejilla y canaleta Evolux Vinyl (medida a elegir)*, recogepelos y tornillos / 3. Gancho para levantar rejillas / 4. W-S Mastic / 5. Tapa de nivel de mortero / 6. Plantilla de instalación / 7. Caja Evolux Ruber Kit

Altura de instalación

Incluyendo un pavimento de 1 cm de espesor.

Ruber H50

93,00

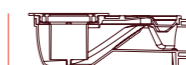

Ruber H28

73,00



Producto

Ref. Ruber H50	Ref. Ruber H28	Modelo	Medida	Precio	Logística	
					Uds/caja	Uds/pallet
IE70008	IE70008R	Vinyl	15 x 15 cm	543,82 €	3	50
IE70001	IE70001R	Vinyl	70 cm	628,45 €	6	40
IE70002	IE70002R	Vinyl	80 cm	652,63 €	6	40
IE70003	IE70003R	Vinyl	90 cm	663,33 €	6	40
IE70004	IE70004R	Vinyl	100 cm	694,24 €	6	40

Evolux Kit

Kit de ducha completo puntual con sumidero Ruber



Producto								Logística	
Acabado	Ruber H50	Ruber H28	Caudal (l/min)	Modelo	Medida	Lámina W-S	Precio	Uds/caja	Uds/pallet
●	IE41008	IE41008R	26	Lisa	11,6 x 11,6 cm	1,5 x 2 · 3 m ²	264,42 €	3	50
●	IE41009	IE41009R	27	Lisa	15 x 30 cm	1,5 x 2 · 3 m ²	295,69 €	3	50
●	IE41708	IE41708R	26	Lisa Antivandal	11,6 x 11,6 cm	1,5 x 2 · 3 m ²	322,91 €	3	50
●	IE42008	IE42008R	28	Plus	11,6 x 11,6 cm	1,5 x 2 · 3 m ²	264,42 €	3	50
●	IE42009	IE42009R	29	Plus	15 x 30 cm	1,5 x 2 · 3 m ²	295,69 €	3	50
●	IE42708	IE42708R	26	Plus Antivandal	11,6 x 11,6 cm	1,5 x 2 · 3 m ²	322,91 €	3	50
●	IE51008	IE51008R	26	Lisa Dark	11,6 x 11,6 cm	1,5 x 2 · 3 m ²	309,37 €	3	50
●	IE51009	IE51009R	27	Lisa Dark	15 x 30 cm	1,5 x 2 · 3 m ²	342,89 €	3	50
○	IE61108	IE61108R	26	Lisa Light	11,6 x 11,6 cm	1,5 x 2 · 3 m ²	309,37 €	3	50
○	IE62108	IE62108R	28	Plus Light	11,6 x 11,6 cm	1,5 x 2 · 3 m ²	309,37 €	3	50
●	IE47008	IE47008R	25	Microcemento	11,6 x 11,6 cm	1,5 x 2 · 3 m ²	310,08 €	3	50
●	IE47009	IE47009R	26	Microcemento	15 x 30 cm	1,5 x 2 · 3 m ²	351,21 €	3	50
●	IE67008	IE67008R	25	Micro Gold	11,6 x 11,6 cm	1,5 x 2 · 3 m ²	350,51 €	3	50
●	IE67009	IE67009R	26	Micro Gold	15 x 30 cm	1,5 x 2 · 3 m ²	448,36 €	3	50
●	IE57008	IE57008R	25	Micro Dark	11,6 x 11,6 cm	1,5 x 2 · 3 m ²	330,34 €	3	50
●	IE57009	IE57009R	26	Micro Dark	15 x 30 cm	1,5 x 2 · 3 m ²	365,70 €	3	50
○	IE49009	IE49009R	27	Cristal	15 x 30 cm	1,5 x 2 · 3 m ²	377,45 €	3	50
-	IE45008	IE45008R	26	Integra	11,6 x 11,6 cm	1,5 x 2 · 3 m ²	272,95 €	3	50
-	IE45009	IE45009R	25	Integra	15 x 30 cm	1,5 x 2 · 3 m ²	312,75 €	3	50

La versión Evolux Puntual ofrece las mismas prestaciones de impermeabilización y evacuación eficiente en un **formato compacto y discreto**.

Su **diseño puntual** facilita la integración en platos de ducha de dimensiones reducidas, manteniendo la misma calidad y fiabilidad que el sistema Evolux Lineal.

Características

- Estructura en acero inoxidable
- Resistencia a altas cargas
- Impermeabilización incluida
- Alta capacidad de desagüe
- Fácil instalación
- Recogepelos extraíble
- Garantía de 10 años

Componentes

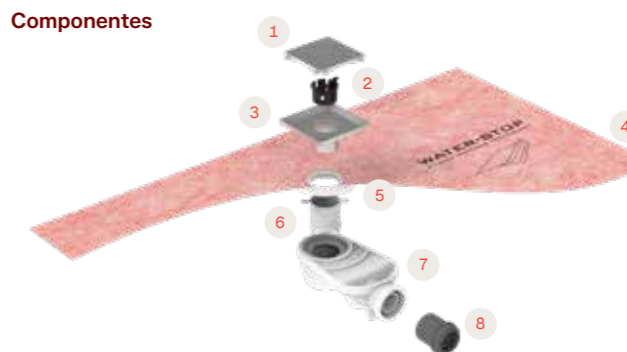

1. Rejilla Evolux / 2. Recogepelos / 3. Cazoleta Evolux
4. Lámina Water-Stop / 5. Adaptador / 6. Corona Ruber
7. Sumidero Ruber / 8. Reductor Ø 50/40 mm

Datos técnicos

- Juntas elásticas
- Drenaje secundario
- Orientable 360°

Modelos

Lisa



Plus



Integra



Cristal



Lisa Antivandal



Plus Antivandal



Microcemento



Contenido del sistema

Sumidero a elegir 1

Opción 1
Sumidero Ruber H50



Opción 2
Sumidero Ruber H28

AHORA INCLUIDO



Componentes del kit



1. Sumidero a elegir / 2. Rejilla y canaleta Evolux (medida a elegir) y recogepelos / 3. Gancho para levantar rejillas / 4. Tapa de nivel de mortero
5. W-S Din x2 / 6. W-S Tub x2 / 7. Lámina Water-Stop con adaptador termosellado (1,5 x 2 m / 2 x 2 m) / 8. Caja Evolux Puntual

Altura de instalación

Incluyendo un pavimento de 1 cm de espesor.

Ruber H50

93,00

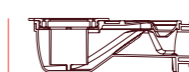

Ruber H28

73,00



Sistema Evo

Kit de ducha completo

Plus Evo



Evo



Onde Evo



Disuasoria



Evo Colors

Polished

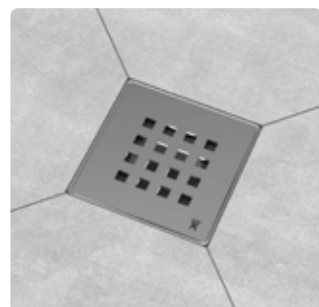

Black

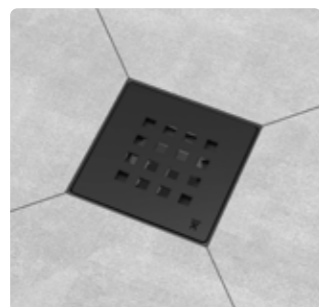

Bronze



Gold

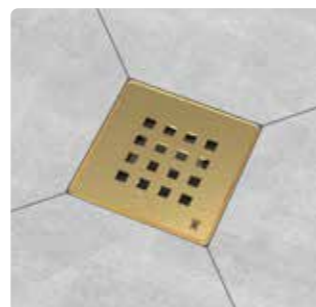

El Sistema Evo es un **sistema de ducha con impermeabilización integrada**, compuesto por un sumidero sífónico de perfil bajo, una lámina impermeable Water-Stop unida y sellada en fábrica a un adaptador especial para su conexión directa al sumidero, y una rejilla de acero inoxidable con cazoleta de ABS.

Características

- Impermeabilización incluida
- Posición de desagüe descentrada
- Alta capacidad de desagüe
- Fácil instalación
- Recogepelos extraíble
- Garantía de 10 años

Componentes



1. Rejilla Evo / 2. Recogepelos / 3. Cazoleta Evo
4. Lámina Water-Stop / 5. Adaptador / 6. Corona Ruber
7. Sumidero Ruber / 8. Reductor Ø 50/40 mm

Datos técnicos

- Juntas elásticas
- Drenaje secundario
- Orientable 360°

Contenido del sistema

Sumidero a elegir 1

Opción 1
Sumidero Ruber H50



Opción 2
Sumidero Ruber H28

AHORA INCLUIDO



Componentes del kit



1. Sumidero a elegir / 2. Rejilla y canaleta Evolux (medida a elegir) y recogepelos / 3. Gancho para levantar rejillas / 4. Tapa de nivel de mortero
5. W-S Din x2 / 6. W-S Tub x2 / 7. Lámina Water-Stop con adaptador termosellado (1,5 x 2 m / 2 x 2 m) / 8. Caja Evolux Puntual

Altura de instalación

Incluyendo un pavimento de 1 cm de espesor.

Ruber H50

93,00

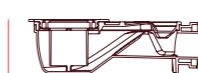

Ruber H28

73,00



Producto

Acabado	Ruber H50	Ruber H28	Caudal (l/min)	Modelo	Lámina W-S	Precio	Logística	
							Uds/caja	Uds/pallet
●	IB20015	IB20015R	24	Sistema Evo	1,5 x 2 · 3 m ²	110,08 €	6	84
●	IB20016	IB20016R	26	Sistema Plus Evo	1,5 x 2 · 3 m ²	137,95 €	6	84
●	IB20017	IB20017R	26	Sistema Onde Evo	1,5 x 2 · 3 m ²	144,84 €	6	84
●	IB20007	IB20007R	26	Sistema Disuasoria	1,5 x 2 · 3 m ²	172,89 €	6	84
●	IB20018	IB20018R	26	Sistema Plus Evo Polished	1,5 x 2 · 3 m ²	137,95 €	6	84
●	IB20019	IB20019R	26	Sistema Plus Evo Black	1,5 x 2 · 3 m ²	158,64 €	6	84
●	IB20020	IB20020R	26	Sistema Plus Evo Bronze	1,5 x 2 · 3 m ²	179,33 €	6	84
●	IB20021	IB20021R	26	Sistema Plus Evo Gold	1,5 x 2 · 3 m ²	179,33 €	6	84

W-S Bathkit Kit de bañera completo

PRODUCTO MEJORADO



El kit de bañera W-S Bathkit es un sistema de **desagüe click-clack** con rebosadero para **bañeras de obra**.

El sistema asegura una perfecta unión entre la lámina impermeabilizante Water-Stop y el desagüe, evitando así cualquier tipo de filtración o humedades.



Características

- Impermeabilización incluida
- Alta capacidad de desagüe
- Disponible en diferentes acabados
- Fácil instalación

Datos técnicos

- Válvula Click-Clack
- Rebosadero incorporado
- Acabados PVD y lacados de alta resistencia
- Tubo flexible hasta 680 mm
- Tubo de salida Ø40 mm

Acabados

Inox



Gold



Dark



White



Chrome



Old Bronze



Contenido del sistema

W-S Bathkit



1. Válvula Click-Clack con sifón orientable / 2. Tapón (acabado inox, negro y oro) / 3. Rebosadero / 4. W-S MASTIC (x2)
5. Lámina WATER-STOP 2 x 3 m / 6. Rollo WATER-STOP 1 x 5 m

W-S Bath



1. Válvula Click-Clack con sifón orientable / 2. Rebosadero / 3. Tapón (inox, negro y oro)

Producto					Logística	
Acabado	Ref.	Descripción	Lámina W-S	Precio	Uds/caja	Uds/pallet
●	IA11000	W-S Bathkit Inox	2 x 3 · 6 m ²	327,60 €	4	40
●	IA11020	W-S Bathkit Gold	2 x 3 · 6 m ²	348,40 €	4	40
●	IA11021	W-S Bathkit Dark	2 x 3 · 6 m ²	306,80 €	4	40
○	IA11030	W-S Bathkit White	2 x 3 · 6 m ²	306,80 €	4	40
●	IA11031	W-S Bathkit Chrome	2 x 3 · 6 m ²	286,00 €	4	40
●	IA11034	W-S Bathkit Old Bronze	2 x 3 · 6 m ²	327,60 €	4	40
●	IA11022	W-S Bath Inox	-	202,80 €	6	94
●	IA11023	W-S Bath Gold	-	228,80 €	6	94
●	IA11024	W-S Bath Dark	-	182,00 €	6	94
○	IA11025	W-S Bath White	-	182,00 €	6	94
●	IA11026	W-S Bath Chrome	-	166,40 €	6	94
●	IA11029	W-S Bath Old Bronze	-	202,80 €	6	94

Eficacia mejorada, acabados exclusivos.

La ingeniería precisa y la calidad de los materiales aseguran un funcionamiento duradero, mientras que la atención al detalle en los acabados permite integrarlos con elegancia en cualquier proyecto.

SafeBand

Banda antifiltraciones



Di adiós a los problemas de la silicona con SafeBand

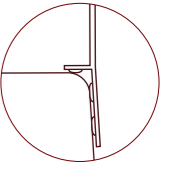

SafeBand es una **banda antifiltraciones multiaxial y flexible** que garantiza la estanqueidad de las juntas entre paredes y suelos, posicionándose como el reemplazo ideal de la silicona en la instalación de platos de ducha y bañeras.

¿Por qué elegir SafeBand?

Su diseño **patentado** por GURU ofrece una fijación firme y una doble barrera contra filtraciones, solucionando los problemas habituales de la silicona, como la baja durabilidad, la aparición de moho y humedad y el riesgo de fugas.

Este avanzado sistema de sellado cumple con los requisitos de la norma DIN 18534 y su rendimiento ha sido verificado por el instituto independiente Kiwa, conforme a la ETAG 022-2.



SafeBand es una solución ideal para **platos de ducha** y **bañeras**, ya que elimina eficazmente las filtraciones y desperfectos, garantizando una estanqueidad total en las uniones entre el plato o la bañera y las paredes y el suelo.

Características

Barrera en dos planos distintos
 Material flexible y elástico
 Fibras en las dos caras para mejorar la adhesión al soporte
 Fijación extra fuerte
 12 cm de remonte

Datos técnicos

Gramaje (gr): 250
 Ancho (cm): 14
 Largo (m): 2, 3'5, 6, 30
 Alargamiento: 65%

Composición

Fibras de tejido sin tejer:
 50% Poliéster + 50% Polipropileno.



EVA Copolímero 100%

Componentes del sistema



1. SafeBand / 2. Aplicador / 3. Butilo / 4. Caja Kit SafeBand



Producto					Logística	
Ref.	Descripción	Medida	Precio/m2	Precio	Uds/caja	Uds/pallet
IG66016	Kit SafeBand	2 m x 14 cm	15,35 €/m	30,71 €	12	324
IG66001	Kit SafeBand	3,5 m x 14 cm	14,88 €/m	52,09 €	12	324
IG66002	Kit SafeBand	6 m x 14 cm	14,47 €/m	86,82 €	12	324
IG66003	Kit SafeBand	30 m x 14 cm	12,73 €/m	382,02 €	6	54

Shelf Estantes de ducha



Shelf es un estante para ducha que **no requiere taladros ni perforaciones para su instalación**, evitando daños en las paredes y eliminando la necesidad de realizar obra.

Fabricado en acero inoxidable AISI 316 (grado marino), ofrece alta resistencia a la corrosión, combinando durabilidad y estética. Su diseño de 1 mm de espesor permite la instalación en juntas de 1,5 mm entre azulejos.

Destaca por su **gran capacidad de carga**, superior a los estándares, y por su **instalación rápida y precisa**, en menos de 30 minutos.

Características

Fácil instalación en reformas y obras nuevas
 Acabados estéticos únicos
 Normativa: UNE67100
 Instalación sin taladro (sin riesgo de rotura de tubería o pérdida de impermeabilización)

Datos técnicos

Espesor: 1 mm
 Fabricadas en acero AISI 316 - Grado Marino
 Acabados en PVD, texturizados y satinados

Medidas (mm)

Triangular Plus

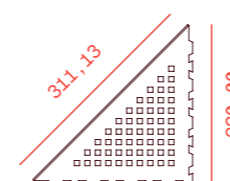

Triangular Beat



Trapezoid Plus

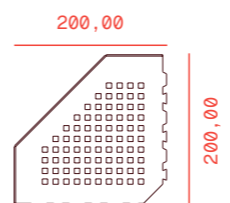

Trapezoid Beat

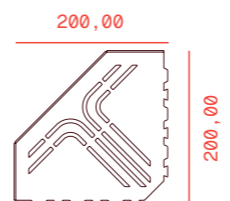

Trapezoid Asim Plus

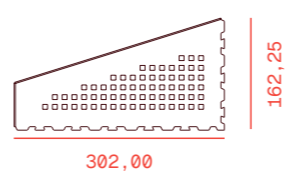

Modelos y acabados

Triangular Plus



Triangular Beat



Trapezoid Plus



Trapezoid Beat

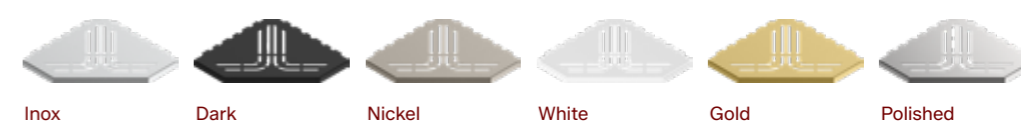

Trapezoid Asim Plus

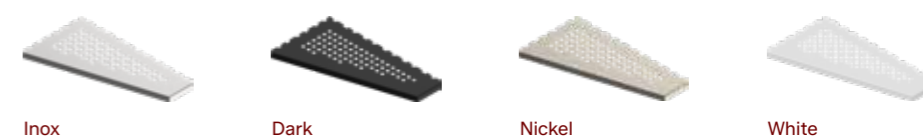

Instala tu estante de ducha sin necesidad de obra

Una solución práctica y elegante que permite incorporar almacenamiento en la ducha de forma rápida y sencilla. Diseñado para una instalación limpia y eficiente, sin reformas ni complicaciones, y con acabados que se integran perfectamente en cualquier espacio de baño.

Producto					Logística	
Ref.	Forma	Modelo	Acabado	Precio	Uds/caja	Uds/pallet
IZU0302	Triangle	Plus	Inox	73,38 €	11	297
IZU0301	Triangle	Plus	Dark	73,38 €	11	297
IZU0314	Triangle	Plus	Nickel	82,12 €	11	297
IZU0300	Triangle	Plus	White	73,38 €	11	297
IZU0004	Triangle	Beat	Inox	73,38 €	11	297
IZU0000	Triangle	Beat	Dark	73,38 €	11	297
IZU0005	Triangle	Beat	Nickel	81,80 €	11	297
IZU0305	Trapezoid	Plus	Inox	82,12 €	11	297
IZU0304	Trapezoid	Plus	Dark	82,12 €	11	297
IZU0312	Trapezoid	Plus	Nickel	90,10 €	11	297
IZU0303	Trapezoid	Plus	White	82,12 €	11	297
IZU0006	Trapezoid	Beat	Inox	82,12 €	11	297
IZU0001	Trapezoid	Beat	Dark	82,12 €	11	297
IZU0007	Trapezoid	Beat	Nickel	90,10 €	11	297
IZU0008	Trapezoid	Beat	White	82,12 €	11	297
IZU0009	Trapezoid	Beat	Gold	90,10 €	11	297
IZU0010	Trapezoid	Beat	Polished	90,10 €	11	297
IZU0308	Trapezoid Asim	Plus	Inox	86,49 €	11	297
IZU0307	Trapezoid Asim	Plus	Dark	86,49 €	11	297
IZU0313	Trapezoid Asim	Plus	Nickel	118,49 €	11	297
IZU0306	Trapezoid Asim	Plus	White	86,49 €	11	297

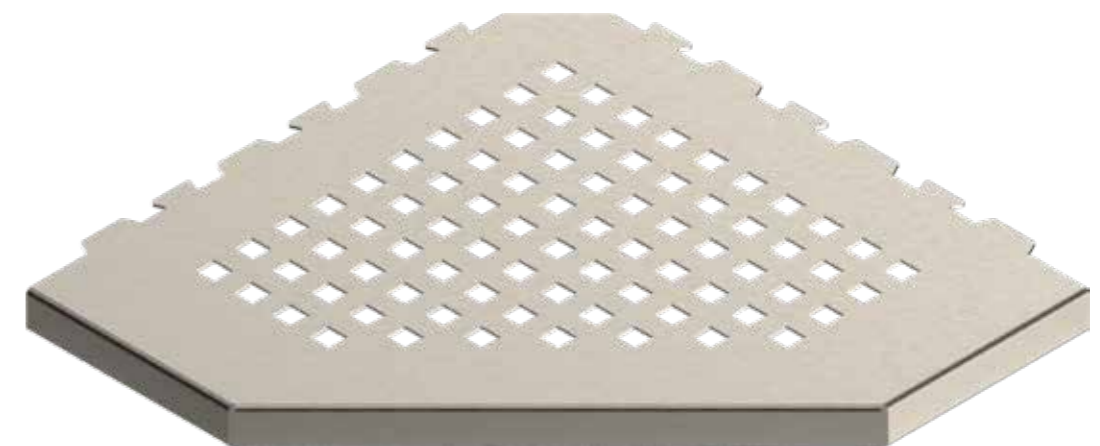

Perfiles de instalación

G-Pro Level

Perfiles decorativos embellecedores fabricados en acero inoxidable de alta calidad para revestir el desnivel lateral de la ducha de obra. Aseguran una pendiente constante de 2% acorde al CTE (Código Técnico de Edificación).

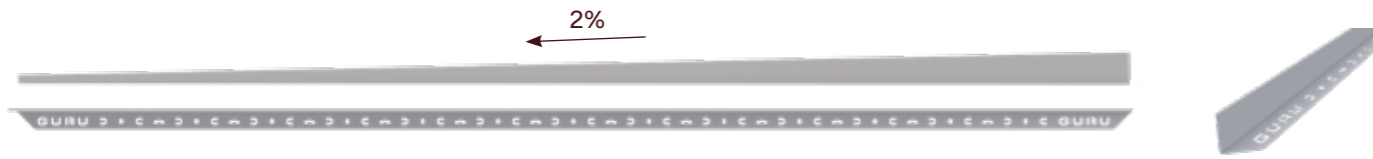

Perfil izquierdo

Ref.	Descripción	Acabado	Precio
IJ80016	G-Pro Level 180 cm - Iz	Inox	●
IJ80026	G-Pro Level 180 cm - Iz	White	○
IJ80028	G-Pro Level 180 cm - Iz	Dark	●

Perfil derecho

Ref.	Descripción	Acabado	Precio
IJ80030	G-Pro Level 180 cm - Dr	Inox	●
IJ80040	G-Pro Level 180 cm - Dr	White	○
IJ80042	G-Pro Level 180 cm - Dr	Dark	●

G-Pro Wall

Perfiles utilizados en la instalación adosada en pared.



Ref.	Descripción	Precio
IJ80008	G-Pro Wall 11,6 cm	7,11 €
IJ80009	G-Pro Wall 15 cm	8,25 €
IJ80006	G-Pro Wall 30 cm	12,94 €
IJ80007	G-Pro Wall 40 cm	14,22 €
IJ80000	G-Pro Wall 60 cm	18,84 €
IJ80001	G-Pro Wall 70 cm	21,76 €

Ref.	Descripción	Precio
IJ80002	G-Pro Wall 80 cm	24,55 €
IJ80003	G-Pro Wall 90 cm	26,19 €
IJ80004	G-Pro Wall 100 cm	29,01 €
IJ80005	G-Pro Wall 120 cm	33,01 €
IJ80013	G-Pro Wall 150 cm	37,41 €
IJ80014	G-Pro Wall 180 cm	51,10 €

Accesorios de instalación Evo/Evolux

Bracket de unión

La familia de sistemas de ducha Evolux está diseñada para poder ser unida una a otra sin necesidad de sujeción mediante nuestro bracket de unión en acero inoxidable.



Ref.	Descripción	Acabado	Precio
IG67004	Bracket unión	Satinado	27,74 €

Adaptador de salida vertical bajo forjado

Kit de adaptación de sumidero Ruber para instalación de salida vertical bajo forjado.

Se compone de una extensión y un adaptador.

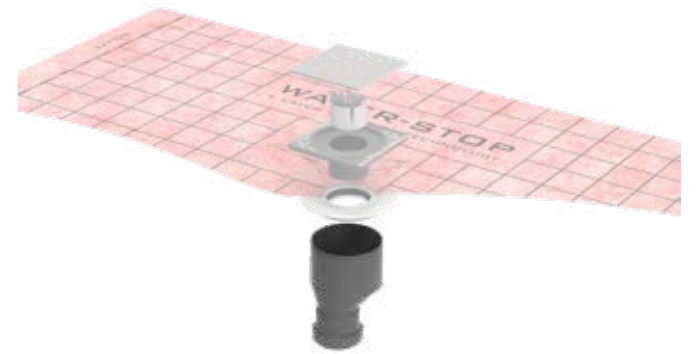

Ref.	Descripción	Acabado	Precio
IG01143	Sistema Bajo Forjado	Polipropileno	28,89 €

Recogepelos

Pack de 25 unidades de recogepelos de ABS.



Ref.	Descripción	Acabado	Precio
IG60034	Pack 25 recogepelos	ABS	126,67 €

Accesorios de instalación Evo/Evolux

Water-Stop 40 x 40 cm

Pieza de lámina Water-Stop de 40 x 40 cm con adaptador al sumidero Ruber o Tryphon termosellado en fábrica.

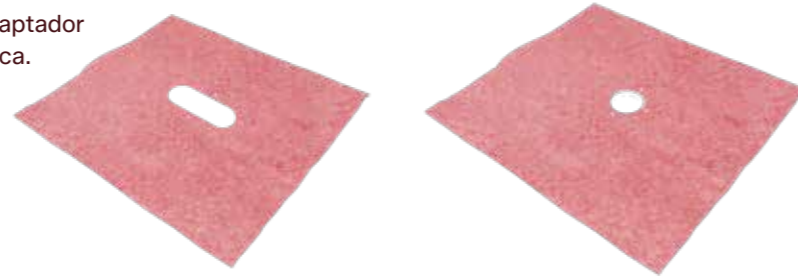

Ref.	Descripción	Precio
IF55016	Adaptador Ruber con lámina de 40 x 40 cm	27,74 €
IF55046	Adaptador Tryphon con lámina de 40 x 40 cm	

Kit de sumidero Ruber

Opción de altura estándar y reducida.



Ref.	Descripción	Precio
IG60035	Kit Sumidero Ruber H50	24,58 €
IG60030	Kit Sumidero Ruber H28 Reducido	24,58 €

Kit de sumidero Tryphon

Opción de altura estándar y reducida y salida vertical.



Ref.	Descripción	Precio
IG60036	Cazoleta Tryphon	24,58 €
IG60031	Cazoleta Tryphon Reducido	24,58 €
IG60032	Cazoleta Tryphon Vertical	24,58 €

Accesorios de instalación

Adhesivos

Easeal

Mortero monocomponente. Impermeabilizante elástico y flexible.



W-S Mastic

Adhesivo sellador polimérico MS de alto módulo.



NUEVO PRODUCTO

W-S Oneseal

Adhesivo monocomponente de poliuretano modificado



Ref.	Descripción	Medida	Formato	Rendimiento	Precio
IG60023	Easeal	20 kg	Saco	Variable *	169,79 €
IG60024	Easeal	3 kg	Cubo	Variable *	39,69 €
IG64000	W-S Mastic	290 m	Tubo	6 m	16,49 €
IG65000	W-S Oneseal	6 kg	Cubo	Variable *	131,73 €
IG65001	W-S Oneseal	600 ml	Salchichón	Variable *	19,07€

*Consultar rendimiento en ficha técnica.

Elementos de unión

NUEVO PRODUCTO

W-S Band 14 / 34

Refuerzo y terminación en encuentros con parámetros verticales y juntas.



W-S Autoadhesiva

Adhesivos de lámina impermeabilizante Water-Stop en formato parche y banda.



Safetub

Refuerzo adaptable para tuberías, monomandos, chimeneas de ventilación para cubiertas...



Ref.	Descripción	Medida	Formato	Precio
IG61000	W-S Band 14	14 cm x 20 m	Rollo	52,63 €
IG62000	W-S Band 34	34 cm x 20 m	Rollo	111,25 €
IGU6032	W-S Patch Autoadhesiva	10 x 10 cm	Parche	61,43 €
IGU6031	W-S Band Autoadhesiva	12,5 cm x 20 m	Rollo	149,67 €
IG60020	Safetub	Ø 32-50	Bolsa 5 uds.	55,64 €
IG60021	Safetub	Ø 63-75	Bolsa 5 uds.	61,01 €
IG60022	Safetub	Ø 90-128	Bolsa 5 uds.	63,69 €

Sistemas de ducha 100% a tu medida

Cada espacio de baño es diferente, y por eso los sistemas de ducha de GURU están pensados para adaptarse completamente a las necesidades de cada proyecto. Su diseño modular y la variedad de configuraciones disponibles permiten crear soluciones personalizadas, tanto en dimensiones como en acabados.

La precisión técnica, la calidad de los materiales y la atención al detalle se combinan para ofrecer sistemas que se integran con naturalidad en cualquier estilo de baño, aportando funcionalidad, estética y durabilidad a largo plazo.



Kit Abierto

Tryphon Base Kit + Canaleta y rejilla

Nuestro kit abierto es una solución integral compuesta de dos paquetes:

Paquete 1 Tryphon Base Kit Conjunto central del sistema de drenaje. Incluye el sumidero Tryphon junto con la lámina impermeabilizante Water-Stop y sus accesorios de instalación.

Paquete 2 Canaleta y rejilla Conjunto de canaleta + rejilla, con opciones a elegir entre los diversos tamaños y acabados de nuestras gamas Evolux y Revolux

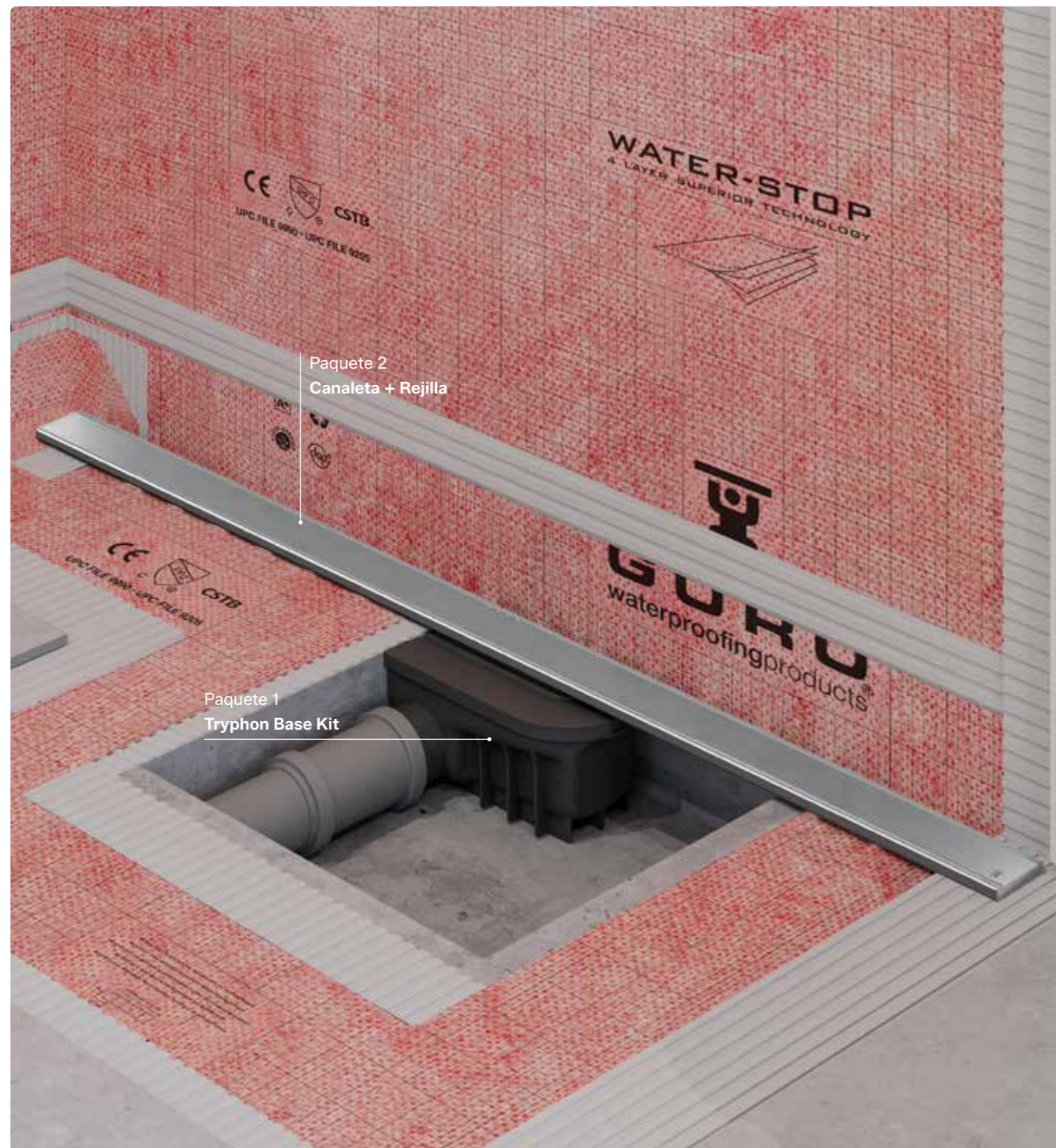

Paquete 1 Tryphon Base Kit

El paquete Tryphon Base Kit incluye un sumidero a elegir (Tryphon, Tryphon Reducido o Tryphon Vertical), según las necesidades del proyecto; la lámina impermeabilizante Water-Stop con adaptador termosellado, disponible en tres tamaños a elegir según el área a impermeabilizar, y los accesorios necesarios para una instalación segura y eficiente.

Ref.	Descripción	Precio
IC30009	Tryphon Base Kit - 3 m ²	113,78 €
IC30010	Tryphon Base Kit - 4 m ²	127,05 €
IC30011	Tryphon Base Kit - 5 m ²	158,81 €
IC30009R	Tryphon Base Kit - Reducido 3 m ²	113,78 €
IC30010R	Tryphon Base Kit - Reducido 4 m ²	127,05 €
IC30011R	Tryphon Base Kit - Reducido 5 m ²	158,81 €
IC30009V	Tryphon Base Kit - Vertical 3 m ²	113,78 €
IC30010V	Tryphon Base Kit - Vertical 4 m ²	127,05 €
IC30011V	Tryphon Base Kit - Vertical 5 m ²	158,81 €

Componentes del sistema



1. Sumidero a elegir (Tryphon, Tryphon Reducido o Tryphon Vertical) / 2. Sifón intercambiable (hidráulico y seco) / 3. Recogepelos / 4. Tapa de nivel de mortero / 5. Lámina Water-Stop con adaptador termosellado (medida a elegir) / 6. W-S Din x2 / 7. W-S Tub x2 / 8. Manguito flexible Pushfit / 9. Caja Tryphon Base Kit

Paquete 2 Canaleta + rejilla

El segundo paquete del sistema, Canaleta + Rejilla, completa el kit base y define su acabado final. Este conjunto permite elegir entre nuestras dos familias de rejillas: Evolux y Revolux, disponibles en distintos tamaños y acabados para adaptarse a las necesidades estéticas y técnicas de cada proyecto.

Por un lado, las canaletas y rejillas Evolux ofrecen un diseño robusto y funcional con una amplia variedad de modelos a elegir. Por otro lado, las rejillas Revolux destacan por su sistema recortable, que permite ajustar la longitud directamente en obra, ofreciendo una instalación más versátil y adaptable.

Evolux Canaleta + Rejilla

Acabado	Ref.	Modelo	Medida	Precio
●	RT41000	Lisa	60 cm	210,40 €
●	RT41001	Lisa	70 cm	220,28 €
●	RT41002	Lisa	80 cm	234,93 €
●	RT41003	Lisa	90 cm	250,27 €
●	RT41004	Lisa	100 cm	265,60 €
●	RT41005	Lisa	120 cm	303,91 €
●	RT41150	Lisa	150 cm	386,20 €
●	RT41180	Lisa	180 cm	428,62 €
●	RT42000	Plus	60 cm	210,40 €
●	RT42001	Plus	70 cm	220,28 €
●	RT42002	Plus	80 cm	234,93 €
●	RT42003	Plus	90 cm	250,27 €
●	RT42004	Plus	100 cm	265,60 €
●	RT42005	Plus	120 cm	303,91 €
●	RT42150	Plus	150 cm	386,20 €
●	RT42180	Plus	180 cm	428,62 €
-	RT45000	Integra	60 cm	243,98 €
-	RT45001	Integra	70 cm	255,13 €
-	RT45002	Integra	80 cm	274,64 €
-	RT45003	Integra	90 cm	292,78 €
-	RT45004	Integra	100 cm	312,28 €
-	RT45005	Integra	120 cm	355,90 €
-	RT45150	Integra	150 cm	411,29 €
-	RT45180	Integra	180 cm	454,18 €
●	RT51000	Lisa Dark	60 cm	270,58 €
●	RT51001	Lisa Dark	70 cm	273,78 €
●	RT51002	Lisa Dark	80 cm	283,85 €
●	RT51003	Lisa Dark	90 cm	303,48 €

●	RT47000	Microcemento	60 cm	251,85 €
●	RT47001	Microcemento	70 cm	263,48 €
●	RT47002	Microcemento	80 cm	282,87 €
●	RT47003	Microcemento	90 cm	299,68 €
●	RT47004	Microcemento	100 cm	319,08 €
●	Rt47005	Microcemento	120 cm	360,50 €

Revolux Rejilla

Acabado	Ref.	Modelo	Medida	Precio
●	RT23004	Curve Chrome	100 cm	251,93 €
●	RT63004	Curve Gold	100 cm	251,93 €
●	RT83004	Curve Rose	100 cm	251,93 €
●	RT53004	Curve Black	100 cm	251,93 €
●	RT93004	Curve Nickel	100 cm	251,93 €
●	RT23200	Curve Chrome	200 cm	502,08 €
●	RT63200	Curve Gold	200 cm	502,08 €
●	RT83200	Curve Rose	200 cm	502,08 €
●	RT53200	Curve Black	200 cm	502,08 €
●	RT93200	Curve Nickel	200 cm	502,08 €
●	RT24004	Cavity Chrome	100 cm	251,93 €
●	RT64004	Cavity Gold	100 cm	251,93 €
●	RT84004	Cavity Rose	100 cm	251,93 €
●	RT54004	Cavity Black	100 cm	251,93 €
●	RT94004	Cavity Nickel	100 cm	251,93 €
●	RT24200	Cavity Chrome	200 cm	502,08 €
●	RT64200	Cavity Gold	200 cm	502,08 €
●	RT84200	Cavity Rose	200 cm	502,08 €
●	RT54200	Cavity Black	200 cm	502,08 €
●	RT94200	Cavity Nickel	200 cm	502,08 €

Componentes del sistema

Evolux



1. Rejilla y canaleta Evolux (modelo y medida a elegir)
2. Recogepelos / 3. Gancho para levantar rejillas

Revolux



1. Rejilla Revolux (modelo y medida a elegir)
2. Recogepelos / 3. Embellecedor / 4. Tapas finales

Kit Abierto

Ruber Base Kit + Canaleta y rejilla

Nuestro kit abierto es una solución integral compuesta de dos paquetes:

Paquete 1 Tryphon Base Kit Este paquete constituye el corazón del sistema e incluye el sumidero Ruber, la lámina impermeabilizante Water-Stop y sus accesorios de instalación.

Paquete 2 Canaleta y rejilla El segundo paquete marca el acabado de nuestra instalación, permitiendo elegir entre las diferentes opciones de canaleta y rejilla Evolux y Revolux, disponibles en una gran variedad de tamaños y acabados.

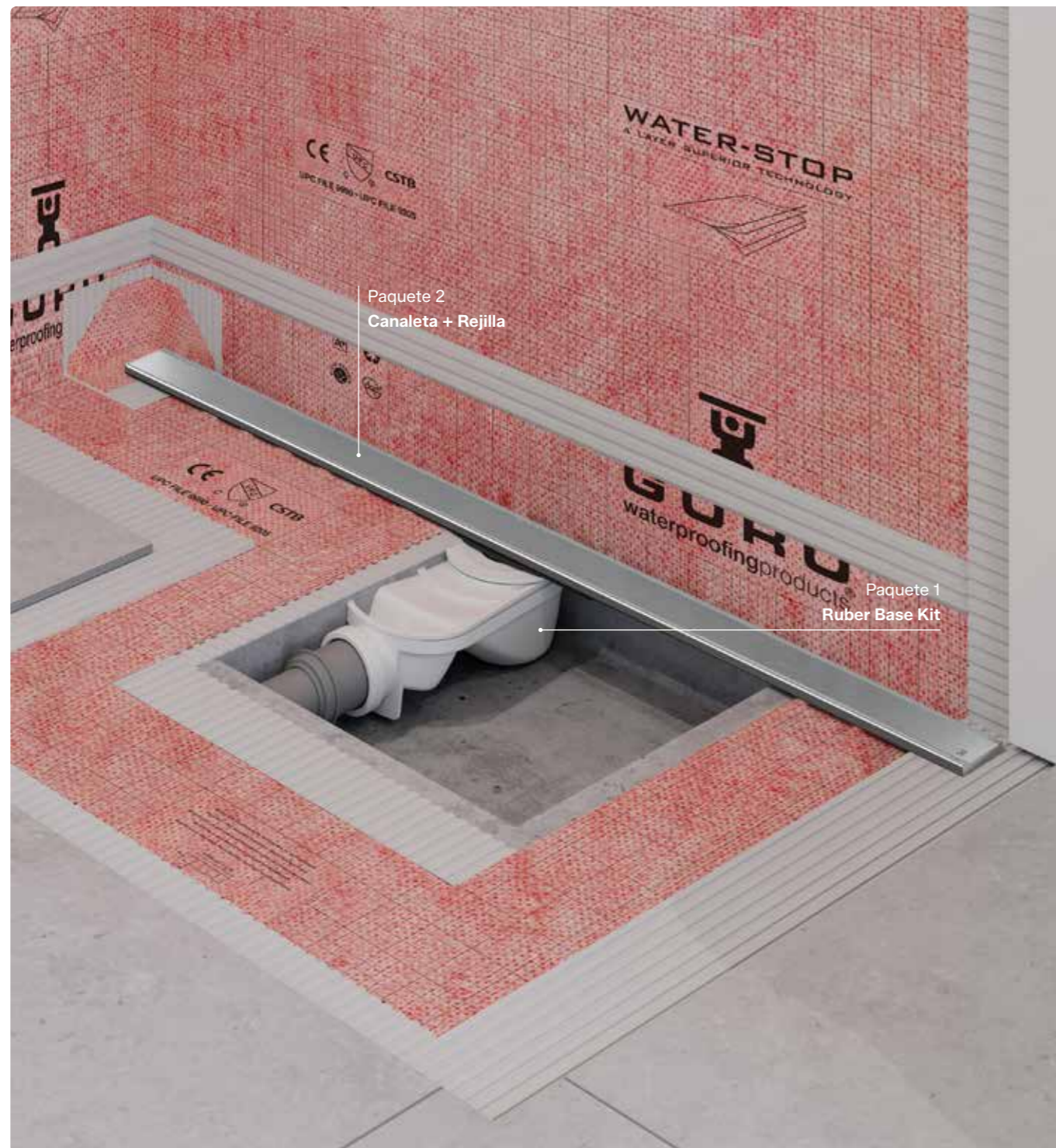

Paquete 1 Ruber Base Kit

El paquete Ruber Base Kit incluye un sumidero a elegir (Ruber H50 o Ruber H28), según la altura de instalación requerida; la lámina impermeabilizante Water-Stop con adaptador termosellado, disponible en tres tamaños a elegir según el área a impermeabilizar, y los accesorios necesarios para una instalación segura y eficiente.

Ref.	Descripción	Precio
IC30003	Ruber Base Kit - 3 m ²	95,58 €
IC30004	Ruber Base Kit - 4 m ²	108,85 €
IC30012	Ruber Base Kit - 5 m ²	140,61 €
IC30003R	Ruber Base Kit - Reducido 3 m ²	95,56 €
IC30004R	Ruber Base Kit - Reducido 4 m ²	108,85 €
IC30012R	Ruber Base Kit - Reducido 5 m ²	140,61 €

Componentes del sistema



1. Sumidero a elegir (Ruber H50 o Ruber H28) / 2. Corona Ruber / 3. Tapa de nivel de mortero / 4. Reductor Ø50/40 (solo con Ruber H50)
5. Lámina Water-Stop con adaptador termosellado (medida a elegir) / 6. W-S Din x2 / 7. W-S Tub x2 / 8. Caja Ruber Base Kit

Paquete 2 Canaleta + rejilla

El segundo paquete completa el kit base y define su acabado final. Este conjunto permite elegir entre distintos tamaños y acabados de nuestras dos familias de rejillas: Evolux y Revolux.

Evolux Canaleta + Rejilla

Acabado	Ref.	Modelo	Medida	Precio
●	ID30100	Lisa	11,6 x 11,6 cm	176,31 €
●	ID30200	Lisa	15 x 30 cm	211,57 €
●	ID30300	Lisa	60 cm	192,20 €
●	ID30400	Lisa	70 cm	202,08 €
●	ID30500	Lisa	80 cm	216,73 €
●	ID30600	Lisa	90 cm	232,07 €
●	ID30700	Lisa	100 cm	247,40 €
●	ID30800	Lisa	120 cm	285,71 €
●	ID31150	Lisa	150 cm	325,72 €
●	ID31180	Lisa	180 cm	354,90 €
●	ID30101	Plus	11,6 x 11,6 cm	176,31 €
●	ID30201	Plus	15 x 30 cm	211,57 €
●	ID30301	Plus	60 cm	192,20 €
●	ID30401	Plus	70 cm	202,08 €
●	ID30501	Plus	80 cm	216,73 €
●	ID30601	Plus	90 cm	232,07 €
●	ID30701	Plus	100 cm	247,40 €
●	ID30801	Plus	120 cm	285,71 €
●	ID32150	Plus	150 cm	325,72 €
●	ID32180	Plus	180 cm	354,90 €
-	ID30104	Integra	11,6 x 11,6 cm	185,92 €
-	ID30204	Integra	15 x 30 cm	230,80 €
-	ID30304	Integra	60 cm	225,78 €
-	ID30404	Integra	70 cm	236,93 €
-	ID30504	Integra	80 cm	256,44 €
-	ID30604	Integra	90 cm	274,58 €
-	ID30704	Integra	100 cm	294,07 €
-	ID30804	Integra	120 cm	337,70 €
○	ID40209	Cristal	15 x 30 cm	257,94 €
○	ID40409	Cristal	70 cm	284,51 €
○	ID40509	Cristal	80 cm	315,42 €
○	ID40609	Cristal	90 cm	338,11 €
●	ID50100	Lisa Dark	11,6 x 11,6 cm	199,57 €
●	ID50200	Lisa Dark	15 x 30 cm	231,94 €
●	ID50300	Lisa Dark	60 cm	233,28 €

●	ID50400	Lisa Dark	70 cm	245,75 €
●	ID50500	Lisa Dark	80 cm	260,81 €
●	ID50600	Lisa Dark	90 cm	278,56 €
●	ID37100	Microcemento	11,6 x 11,6 cm	204,76 €
●	ID37200	Microcemento	15 x 30 cm	248,12 €
●	ID37300	Microcemento	60 cm	253,01 €
●	ID37400	Microcemento	70 cm	264,64 €
●	ID37500	Microcemento	80 cm	284,04 €
●	ID37600	Microcemento	90 cm	300,85 €
●	ID37700	Microcemento	100 cm	320,24 €
●	ID37800	Microcemento	120 cm	361,67 €

Revolux Rejilla

Acabado	Ref.	Modelo	Medida	Precio
●	ID23004	Curve Chrome	100 cm	251,93 €
●	ID63004	Curve Gold	100 cm	251,93 €
●	ID83004	Curve Rose	100 cm	251,93 €
●	ID53004	Curve Black	100 cm	251,93 €
●	ID93004	Curve Nickel	100 cm	251,93 €
●	ID23200	Curve Chrome	200 cm	502,08 €
●	ID63200	Curve Gold	200 cm	502,08 €
●	ID83200	Curve Rose	200 cm	502,08 €
●	ID53200	Curve Black	200 cm	502,08 €
●	ID93200	Curve Nickel	200 cm	502,08 €
●	ID24004	Cavity Chrome	100 cm	251,93 €
●	ID64004	Cavity Gold	100 cm	251,93 €
●	ID84004	Cavity Rose	100 cm	251,93 €
●	ID54004	Cavity Black	100 cm	251,93 €
●	ID94004	Cavity Nickel	100 cm	251,93 €
●	ID24200	Cavity Chrome	200 cm	502,08 €
●	ID64200	Cavity Gold	200 cm	502,08 €
●	ID84200	Cavity Rose	200 cm	502,08 €
●	ID54200	Cavity Black	200 cm	502,08 €
●	ID94200	Cavity Nickel	200 cm	502,08 €

Componentes del sistema

Evolux



1. Rejilla y canaleta Evolux (modelo y medida a elegir)
2. Recogepelos / 3. Gancho para levantar rejillas

Revolux



1. Rejilla Revolux (modelo y medida a elegir)
2. Recogepelos / 3. Embellecedor / 4. Tapas finales



Condiciones de venta

Condiciones generales

1. La aceptación de un pedido por parte del comprador implica la aceptación de las presentes condiciones generales de venta.
2. Los precios presentes en este catálogo o tarifa se entienden sin impuestos. Los impuestos en vigor se establecerán en cada factura.
3. Las pérdidas, retrasos o averías ocurridas en el tránsito, deberán reclamarse a la empresa transportadora antes de aceptar la entrega de la mercancía. Se aceptarán reclamaciones por falta de material o rotura siempre que esta se encuentre anotada en el albarán de transporte y se acompañe en la reclamación.
4. El incumplimiento en la fecha de pago por parte del cliente facultará a la empresa Estil GURU S.L.U. al cobro de los intereses deudores por el tiempo transcurrido desde la devolución y hasta su total regularización equivalente a un 15% de interés anual sobre el importe pendiente, sin que sea necesario requerimiento alguno al respecto. El incumplimiento en el pago de una factura llevará consigo el vencimiento automático de todas las deudas pendientes con el deudor.
5. Estil GURU SLU no aceptará anulaciones, devoluciones o modificaciones de pedidos especiales una vez hayan sido confirmados.
6. Estil GURU SLU no admitirá devoluciones si no han sido notificadas a la empresa previamente. Para efectuar dicha devolución el material deberá ser entregado en nuestra sede de Ontinyent sin desperfectos y en su embalaje original. Recibida la devolución y comprobada la mercancía, verificando que está toda correcta, procederemos a realizar la rectificativa con un demérito del 15%. En caso de no haber cargado portes en el envío inicial, se efectuará un cargo de 12 € de portes, siempre que dicha factura sea inferior a 200 € restando la rectificativa.
7. En caso de litigio, ambas partes se someten expresamente a los juzgados y Tribunales del Fuero de Valencia.
8. Estil GURU SLU garantiza sus productos según lo dispuesto en la Directiva 1999/44/CE y RD Legislativo 1/2007 del 16 de Nov sobre garantías en la venta de bienes de consumo. Esta garantía no comprende los daños que se deriven del transporte, de una incorrecta instalación, de manipulaciones o reparaciones, así como los daños que se deban a malos tratos, uso y mantenimiento incorrecto, impropio, anormal o diferente al usual y/o publicitado, golpes, caídas, siniestros o defectos no imputables a la fabricación del producto.
9. Servicio contra stock sujeto a disponibilidad.
10. Estil GURU SLU se reserva el derecho a modificar, anular o introducir cualquier artículo en su catálogo general sin necesidad de comunicarlo expresamente ni de reponer por ello ningún material.
11. El comprador debe realizar las pruebas que estime oportunas con el fin de constatar la adecuación de los materiales al uso al que pretende destinarlos, declinando al vendedor toda responsabilidad por este motivo.

Datos de contacto

OFICINAS CENTRALES

C/ Telers
Ontinyent, Valencia
46870 España

PEDIDOS

Email pedidos@estilguru.com
Teléfono (+34) 96 291 45 11
Fax (+34) 96 236 90 10

ASISTENCIA TÉCNICA

Email tecnico@estilguru.com

Condiciones de envío

PENÍNSULA

Pedidos inferiores a 200 €
Pedidos superiores a 200 €

Porte de 12 €
Porte gratuito

BALEARES

Pedidos inferiores a 400 €
Pedidos superiores a 400 €

Porte de 35 €
Porte gratuito

Todos los pedidos recibidos antes de las 13:30 h se expedirán el mismo día.



GURU Headquarters

C/ de l'Ordin, 10 Ontinyent, Valencia
T (+34) 96 291 45 11

info@estilguru.com

GURU Oficinas

C/ dels Telers, 22 Ontinyent, Valencia
T (+34) 96 291 45 11

info@estilguru.com

www.estilguru.com

