

CATÁLOGO **TARIFA**

2025

GURU[®]
waterproofing products



¡Descubre GURU!
estilguru.com

GURU
waterproofingproducts

GURU
waterproofingproducts

CE CSTB
UPC FILE 9990 - UPC FILE 9205



GURU
waterproofingproducts

CE CSTB
UPC FILE 9990 - UPC FILE 9205

CE CSTB
UPC FILE 9990 - UPC FILE 9205

CE CSTB
UPC FILE 9990 - UPC FILE 9205

GURU
waterproofingproducts

GURU
waterproofingproducts

GURU
waterproofingproducts



GURU
waterproofingproducts

GURU
waterproofingproducts

CE CSTB
UPC FILE 9990 - UPC FILE 9205

WATER-STOP
4 LAYER SUPERIOR TECHNOLOGY

WATER-STOP
4 LAYER SUPERIOR TECHNOLOGY

WATER-STOP
4 LAYER SUPERIOR TECHNOLOGY

WATER-STOP
4 LAYER SUPERIOR TECHNOLOGY

CE CSTB
UPC FILE 9990 - UPC FILE 9205

CE CSTB
UPC FILE 9990 - UPC FILE 9205

CE CSTB
UPC FILE 9990 - UPC FILE 9205

GURU
waterproofingproducts

GURU
waterproofingproducts

CE CSTB
UPC FILE 9990 - UPC FILE 9205



GURU
waterproofingproducts

GURU
waterproofingproducts

CE CSTB
UPC FILE 9990 - UPC FILE 9205

CE CSTB
UPC FILE 9990 - UPC FILE 9205

WATER-STOP
4 LAYER SUPERIOR TECHNOLOGY

GURU
waterproofingproducts

WATER-STOP
4 LAYER SUPERIOR TECHNOLOGY

WATER-STOP
4 LAYER SUPERIOR TECHNOLOGY

WATER-STOP
4 LAYER SUPERIOR TECHNOLOGY

GURU
waterproofingproducts

GURU
waterproofingproducts

CE CSTB
UPC FILE 9990 - UPC FILE 9205



WATER-STOP
4 LAYER SUPERIOR TECHNOLOGY

ÍNDICE ILUSTRADO

LÁMINAS TÉCNICAS



WATER-STOP
Páginas 12-27



G-FLEX
Páginas 28-35



G-SOUND | G-SOUND PREMIUM
Páginas 36-39



THERMO SEAL
Páginas 40-41



W-S AIR
Páginas 42-43

ACCESORIOS PARA INSTALACIÓN DE LÁMINAS



W-S TUB
Página 44

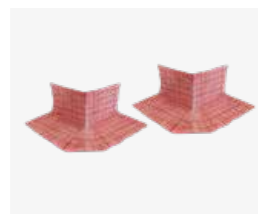

W-S DEX
Página 44



W-S DIN
Página 44



W-S BAND 14 / 34
Página 44



SAFETUB
Página 44



W-S PASSTUB
Página 44



G-TROWEL
Página 45



W-SPATULA
Página 45



EASEAL
Página 45



W-S BUTIL
Página 45



W-S MASTIC
Página 45

SISTEMAS DE DRENAJE EXTERIORES



RAYNEX PREMIUM
Páginas 46-49

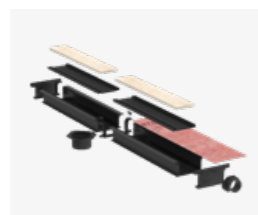

RAYNEX PVC
Páginas 50-51



W-S KIT TERRAZA
Página 52



W-S KIT TERRAZA PLUS
Página 53

SISTEMAS DE DUCHA CON IMPERMEABILIZACIÓN INTEGRADA



SUMIDEROS TRYPHON vs RUBER
Páginas 56-61

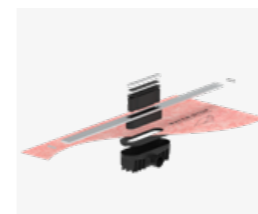

REVOLUX TRYPHON KIT
Páginas 62-67



REVOLUX RUBER KIT
Páginas 68-69

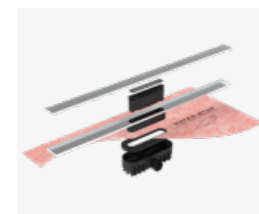

EVOLUX TRYPHON KIT
Páginas 70-79



EVOLUX INTEGRA TRYPHON KIT
Páginas 80-81



EVOLUX RUBER KIT LINEAL
Página 82-89



EVOLUX VINYL
Páginas 90-91

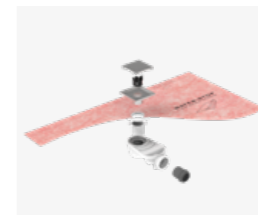

EVOLUX RUBER KIT PUNTUAL
Página 92-93

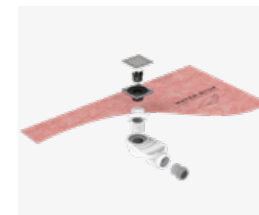

EVO RUBER KIT
Páginas 94-97



W-S BATHKIT
Páginas 98-99

ACCESORIOS PARA INSTALACIÓN SISTEMAS DE DUCHA



SAFEBAND
Páginas 100-103



SHELF
Páginas 104-107



ACCESORIOS Y RECAMBIOS
Página 108-115



G-PRO WALL / G-PRO LEVEL
Página 109

SISTEMAS MODULARES



W-S BOARD
Páginas 116-119



W-S BASINK
Páginas 120-121



W-S SINK
Páginas 122-123



W-S NICHE
Páginas 124-125



W-S NICHE RECORTABLE
Páginas 126-127



SUPERKIT
Páginas 128-131

CONTINUA EVOLUCIÓN HACIA LA EXCELENCIA

ESTIL GURU S.L.U. es una empresa familiar consolidada en el **sector de la construcción** con una impecable trayectoria en el mercado y una gran solidez empresarial que ha crecido con la fabricación y comercialización de productos para la **impermeabilización**.

La inquietud de GURU es incorporar **productos innovadores**, respaldados por una cuidadosa investigación en nuevas propuestas de soluciones para la construcción. Esta actitud nos lleva a desarrollar productos de confianza dirigidos a satisfacer las expectativas de nuestros clientes ofreciendo todo el apoyo personal y técnico necesario.

Presente en los cinco continentes, Estil Guru cuenta con un excelente equipo humano y una amplia trayectoria en la fabricación de láminas impermeabilizantes, sistemas de ducha a la italiana para duchas de obra y todo tipo de accesorios para el colocador profesional de cerámica, sujetos a los más altos requisitos de calidad de acuerdo a los **estándares** estipulados por la Unión Europea y diversos Certificados Internacionales realizados en laboratorios externos como IAPMO, CSTB, KIWA.

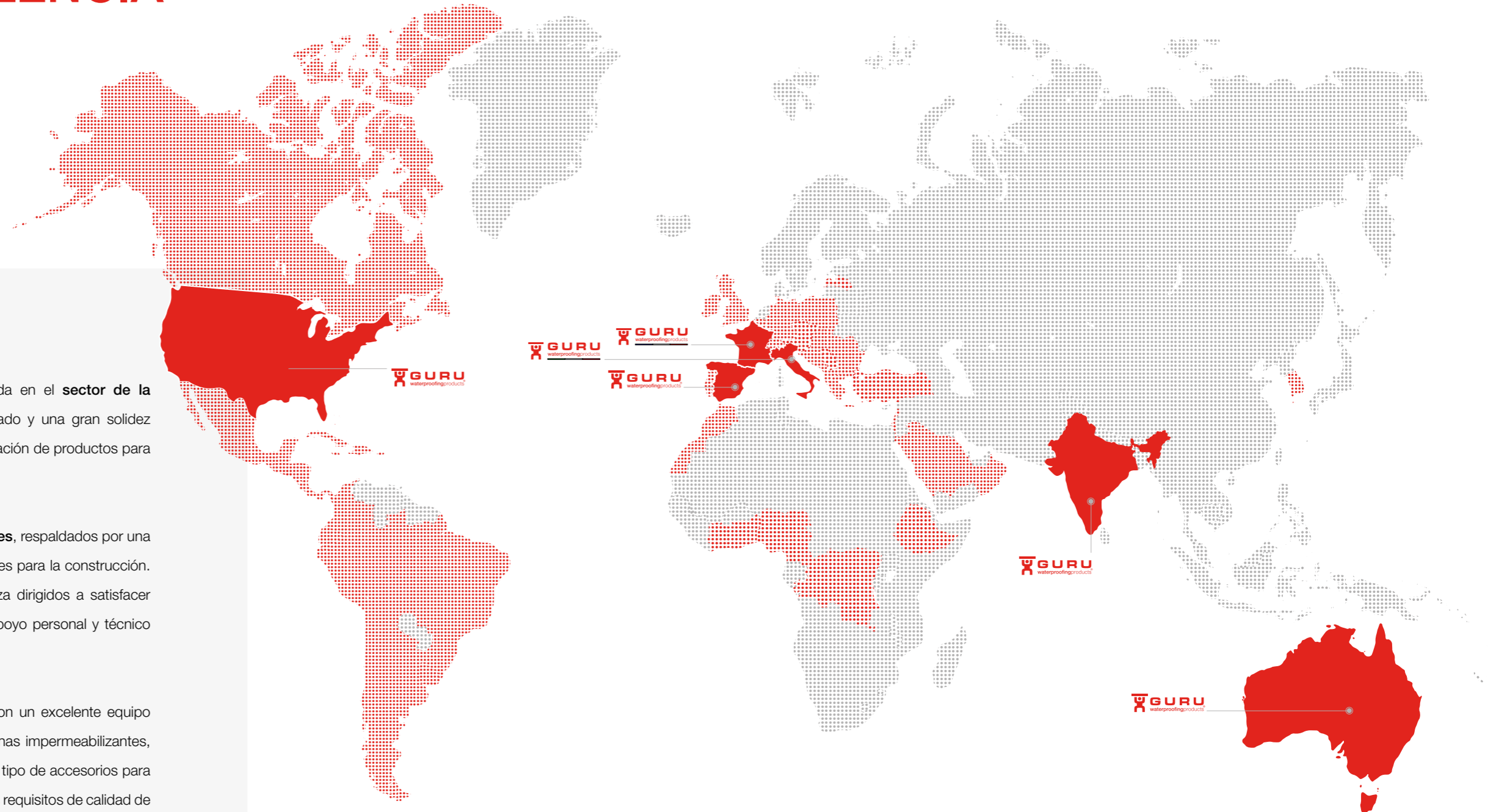

+3200
PUNTOS DE VENTA

MENOS PLÁSTICO, MÁS PROTECCIÓN



¡Estil Guru aprueba con nota la DAP!

En Estil Guru, nos enorgullece informaros de que hemos obtenido la DAP mediante una evaluación objetiva que muestra el impacto en el medioambiente de nuestro producto WATER-STOP a lo largo de su ciclo de vida.

La **Declaración Ambiental de Producto** es un riguroso análisis que evalúa el impacto ambiental de un producto a lo largo de su ciclo de vida. En Estil Guru, no solo buscamos la excelencia en rendimiento, sino también hacerlo con transparencia.

Al obtener y compartir la DAP, demostramos nuestro compromiso con la correcta evaluación del impacto ambiental de nuestros productos.

Más que una certificación, un **compromiso ambiental**.



WATER-STOP: rendimiento inigualable, **sostenibilidad garantizada**.

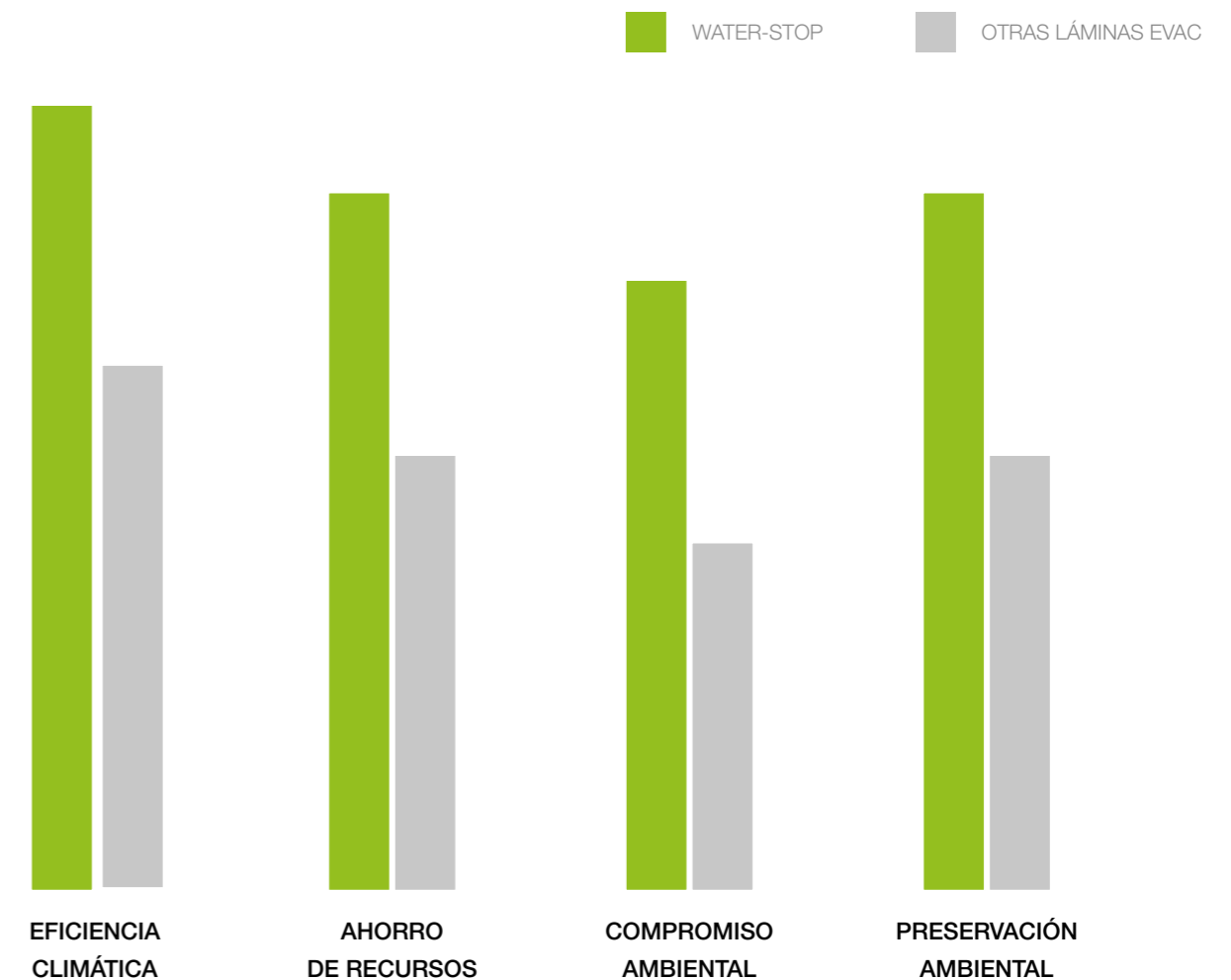

Al elegir WATER-STOP no solo aseguras una solución superior para la impermeabilización de tus espacios más preciados, sino que también contribuyes activamente a la preservación del medio ambiente. WATER-STOP es la solución de impermeabilización más sostenible, ahora verificada por **DAP**.

Únete a nosotros en el camino hacia la sostenibilidad, donde la excelencia en rendimiento se encuentra con la **responsabilidad ambiental**.

A LA VANGUARDIA DE LA IMPERMEABILIZACIÓN



La innovación es nuestra razón de ser, tanto es así que en Estil Guru fuimos pioneros en el diseño de láminas tipo EVAC impermeables por el método de extrusión combinada.

Nuestras láminas impermeabilizantes están pensadas para abarcar todos los ámbitos de la impermeabilización requerida en una vivienda: exteriores, interiores y piscinas.

Cada una de nuestras láminas impermeables geotextiles están pensadas, diseñadas y fabricadas para lograr características que las hagan únicas.



Descubre mucho más sobre nuestras láminas



Más flexible



Más resistente



Más duración



Mayor facilidad de instalación



Mayor ahorro de tiempo



LÁMINA IMPERMEABLE WATER-STOP



Escanea el código QR y descubre más

bimobject

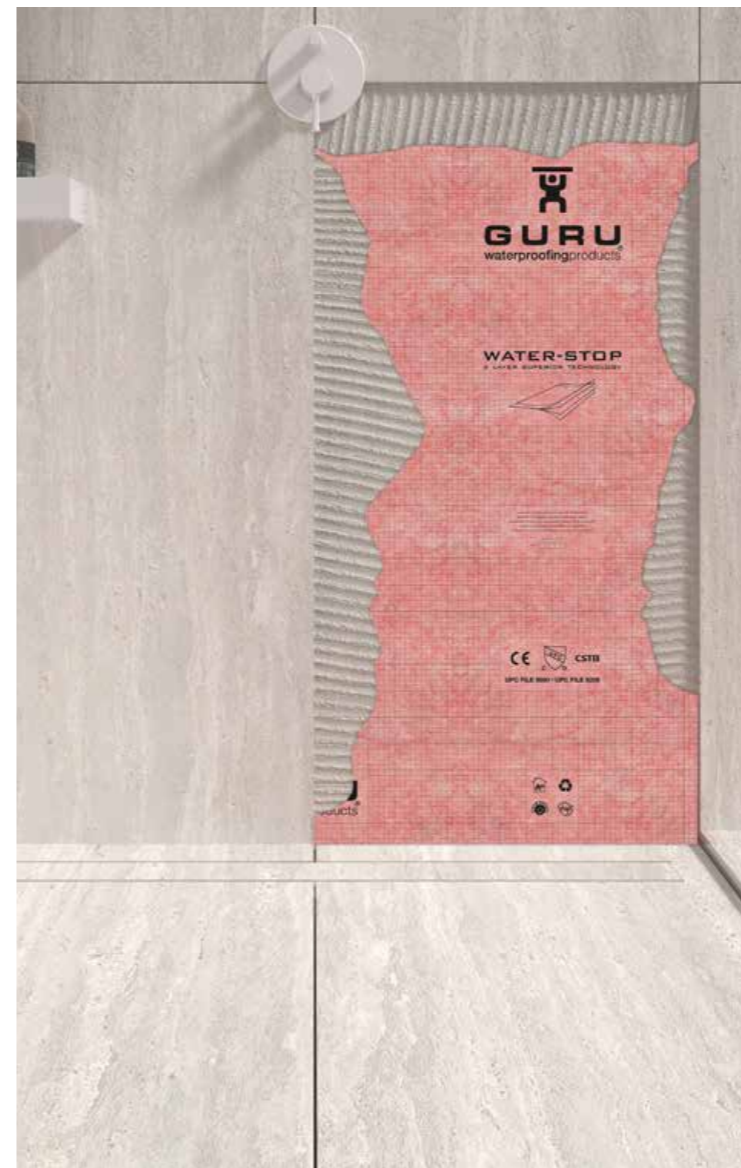
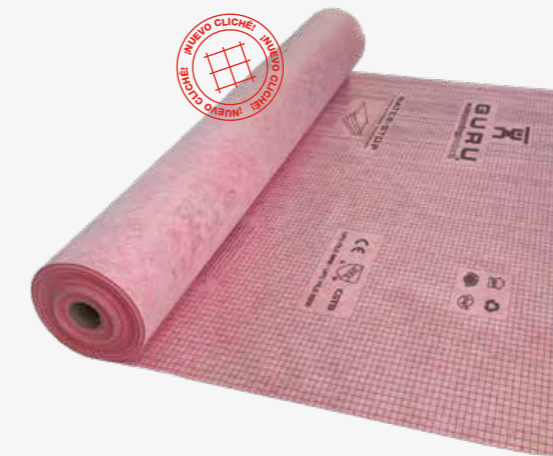

¡Nuevo cliché!

Precisión de corte: 1 x 1 cm

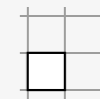

e = 0,55 mm

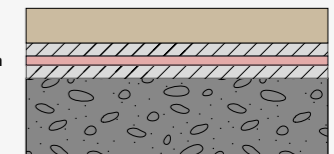

Características

- » Alto agarre mecánico
- » Puntea fisuras y permite pequeños movimientos
- » Mínima altura de instalación
- » Ligera y segura
- » Más flexible que la mayoría de láminas impermeables
- » Muy fácil de instalar
- » Válido tanto para obra nueva como renovación
- » Solución económica y fiable

Datos técnicos

- » Peso/m² (gr): 250
- » Ancho (m): 1, 1'5, 2, 3
- » Largo (m): 5, 10, 20, 30, 40
- » Pull out: $\geq 0,7 \text{ N/mm}^2 = \geq 70 \text{ toneladas/m}^2$



CSTB

AVIS TECHNIQUE CSTB - NORMATIVE
REF.: EN 13956:2013

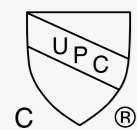

WATER-STOP es una lámina geotextil impermeable, muy delgada y elástica, perfecta para impermeabilizar bajo el revestimiento en suelos y paredes.

Está formada por varias capas; en el centro una membrana impermeable construida con dos capas de film plástico (EVAC) y un velo de no-tejido de fibras de poliéster y polipropileno en cada lado.

UNA LÁMINA CAPAZ DE TODO

Tecnología de 4 capas



Fibras de tejido sin tejer:
- 50% Poliester
- 50% Polipropileno.

Doble capa de EVAC impermeable.

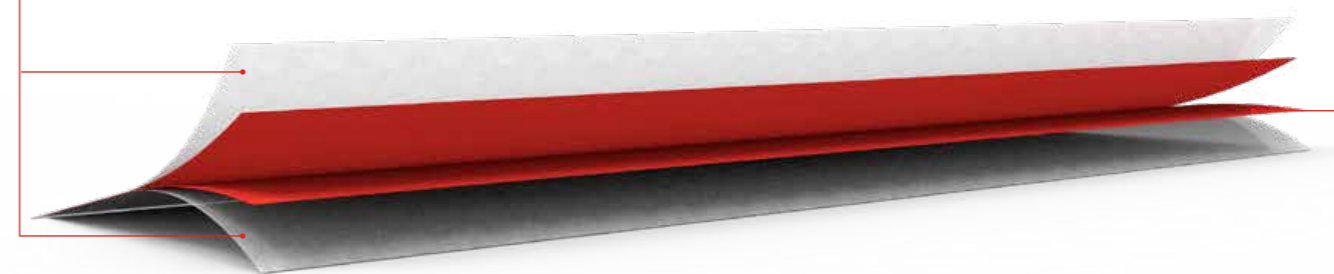

INTERIORES



EXTERIORES



PISCINAS



EL TAMAÑO **SÍ** IMPORTA

En Guru creemos que el tamaño sí que importa, y mucho más si hablamos de nuestro nuevo rollo de lámina WATER-STOP de 3 metros de “ancho”. Gracias a esta nueva medida conseguirás una **adaptabilidad perfecta** tanto para proyectos más pequeños como para extensas áreas. Además, este nuevo formato no solo te brinda flexibilidad, sino que también **optimiza el tiempo, costo y material de instalación** al reducir las juntas necesarias para la instalación.

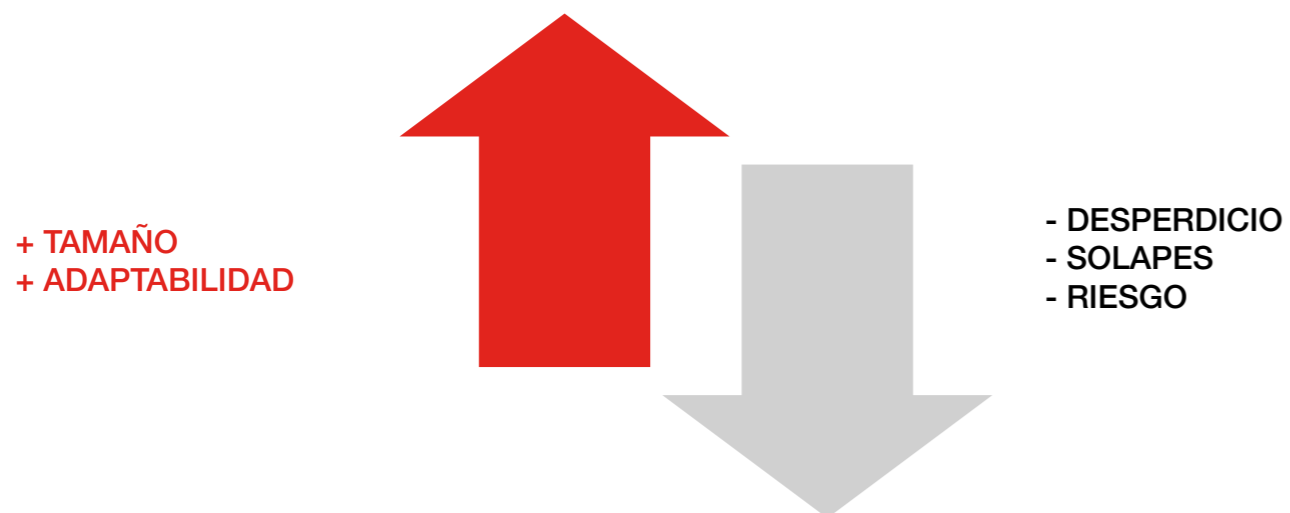

TAMAÑOS DISPONIBLES

Descubre la **versatilidad** sin límites con nuestra línea de láminas impermeabilizantes WATER-STOP, disponible en diversos tamaños de rollos que se adaptan perfectamente a tus necesidades. Desde pequeños proyectos hasta grandes superficies, nuestra amplia gama de opciones te brinda la flexibilidad para lograr una aplicación precisa y eficaz. Simplifica tu experiencia de impermeabilización con la adaptabilidad incomparable de nuestros rollos, diseñados para ofrecer soluciones a medida.

PRODUCTO				LOGÍSTICA		
REF.	DESCRIPCIÓN	MEDIDA	PRECIO	PESO/ROLLO	UDS/CAJA	UDS/PALLET
IF55039	BOLSA WATER-STOP	1,5 x 2 m 3 m ²	17,10 €/m ² - 51,30 €/ud	1 kg	-	-
IF51000	ROLLO WATER-STOP	1 x 5 m 5 m ²	15,42 €/m ² - 77,10 €/rollo	1,6 kg	12	200
IF51013	ROLLO WATER-STOP	1 x 10 m 10 m ²	14,67 €/m ² - 146,70 €/rollo	3,2 kg	10	200
IF52000	ROLLO WATER-STOP	1 x 30 m 30 m ²	13,81 €/m ² - 414,30 €/rollo	8,7 kg	4	100
IF54000	ROLLO WATER-STOP	1,5 x 20 m 30 m ²	13,81 €/m ² - 414,30 €/rollo	8,7 kg	5	100
IF53000	ROLLO WATER-STOP	2 x 20 m 40 m ²	13,81 €/m ² - 552,40 €/rollo	11,7 kg	4	100
IF63000	ROLLO WATER-STOP	3 x 20 m 60 m ²	13,81 €/m ² - 828,60 €/rollo	15,6 kg	4	100
IF53040	ROLLO WATER-STOP	2 x 40 m 80 m ²	13,81 €/m ² - 1.104,80 €/rollo	23,4 kg	2	100

¡HASTA 3 METROS DE ANCHO!

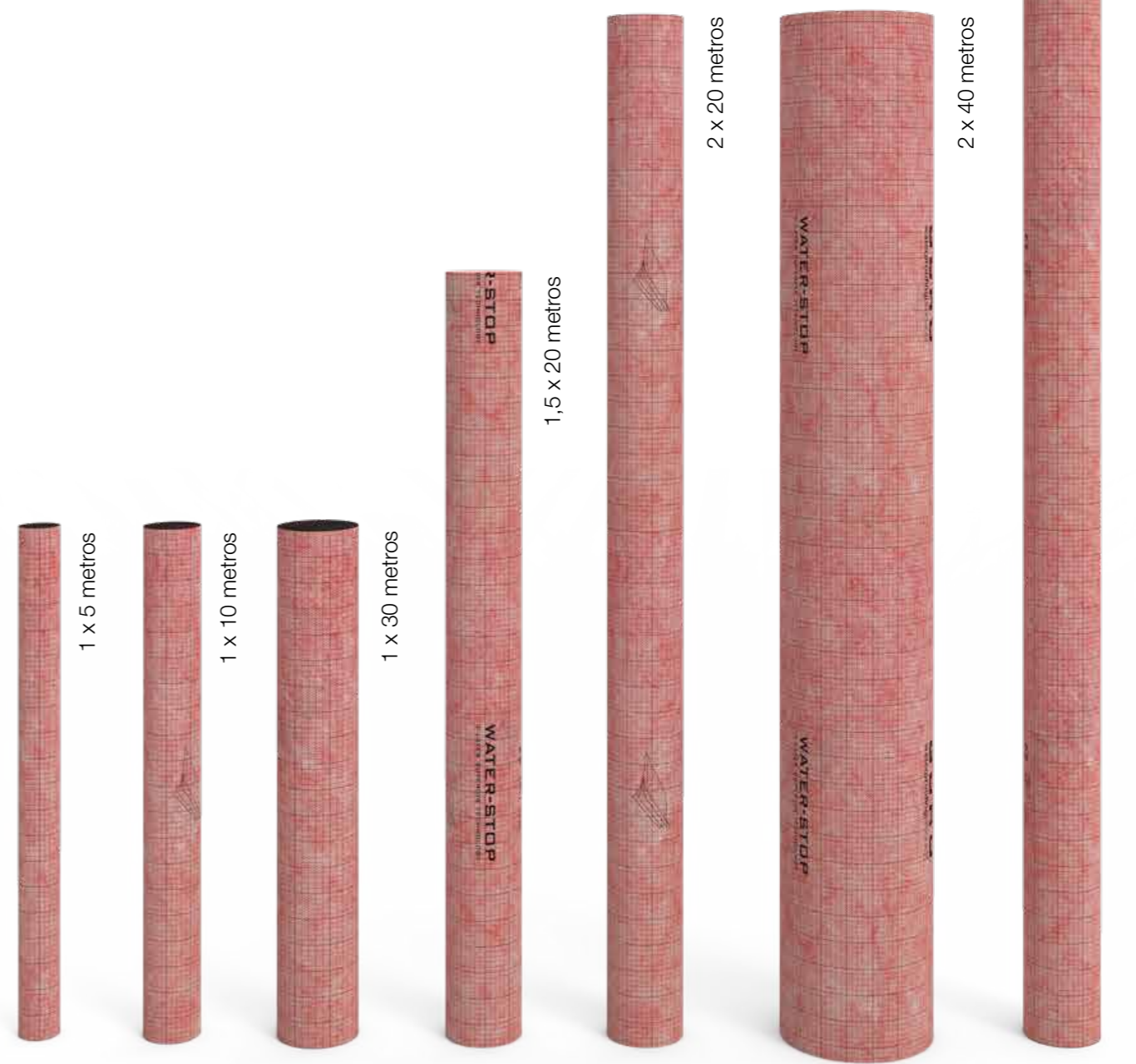

3 x 20 metros

¡LAS RENOVACIONES YA NO SON UN PROBLEMA!

WATER-STOP es una lámina impermeabilizante con un grosor mínimo de 1 mm, sin capas adicionales. Ideal para renovar terrazas y balcones afectados por el envejecimiento de otras impermeabilizaciones. Resuelve problemas como filtraciones y manchas de humedad. Su ventaja radica en la **instalación directa sobre el pavimento existente**, sin exceder la altura de acceso a las viviendas. Simplifica la renovación, maximiza la eficiencia y garantiza acabados impecables.



ALTO AGARRE MECÁNICO

Gracias al alto agarre mecánico de la lámina es posible pegarla a los soportes y que el revestimiento también se pegue directamente sobre ella quedando **todo cohesionado y firme**. Sin que haga falta intercalar una capa de compresión en los suelos y sin ningún inconveniente para usarla en las **paredes**.

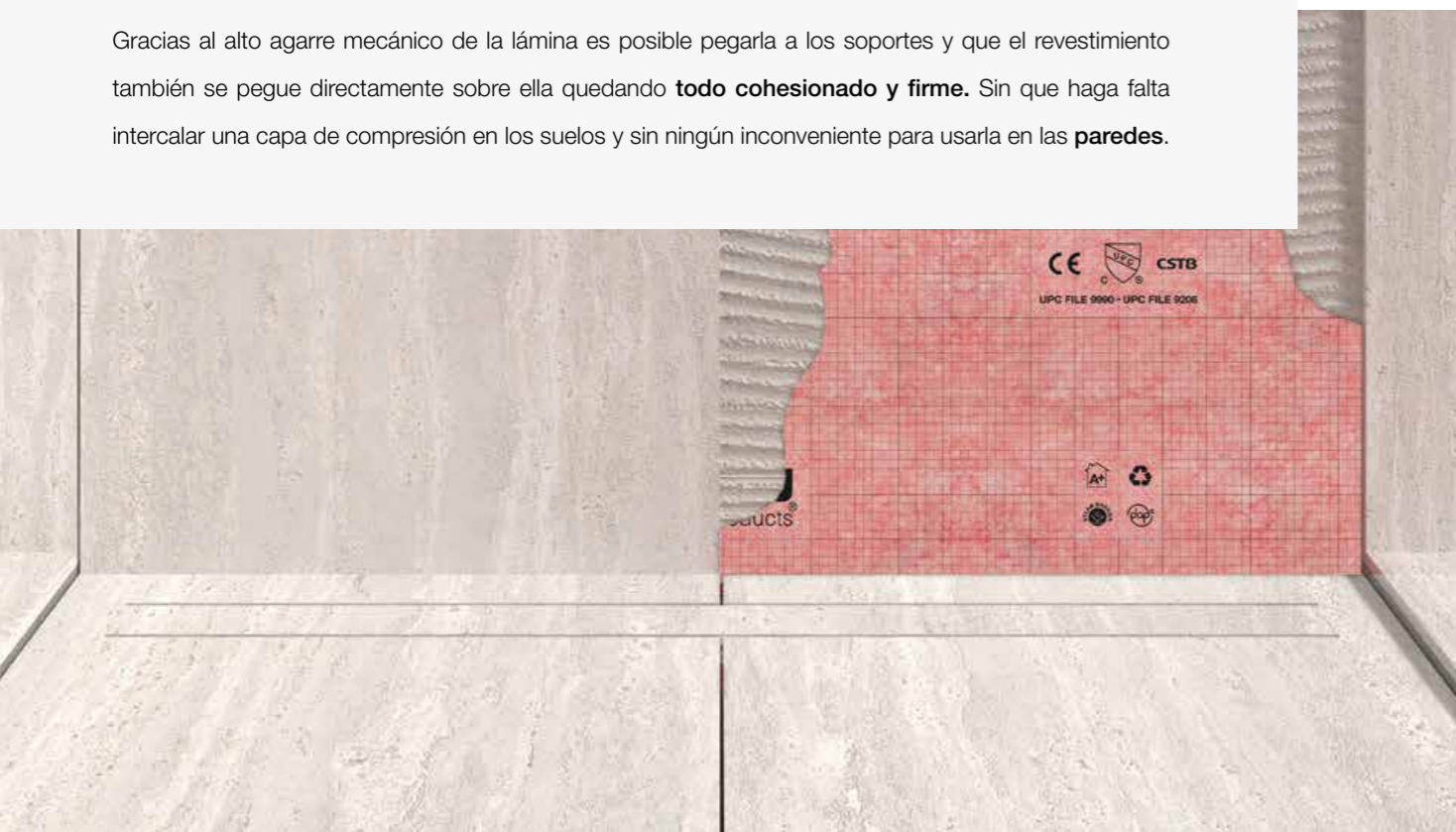

PUNTEA FISURAS Y PERMITE PEQUEÑOS MOVIMIENTOS

Aunque WATER-STOP forma un sistema solidario con el soporte y el revestimiento, la **elasticidad** de la membrana impermeable interior, combinada con la de las fibras, aporta un efecto de **desacoplamiento** que permite a cada elemento tener por separado pequeños movimientos, como los de dilatación - contracción.

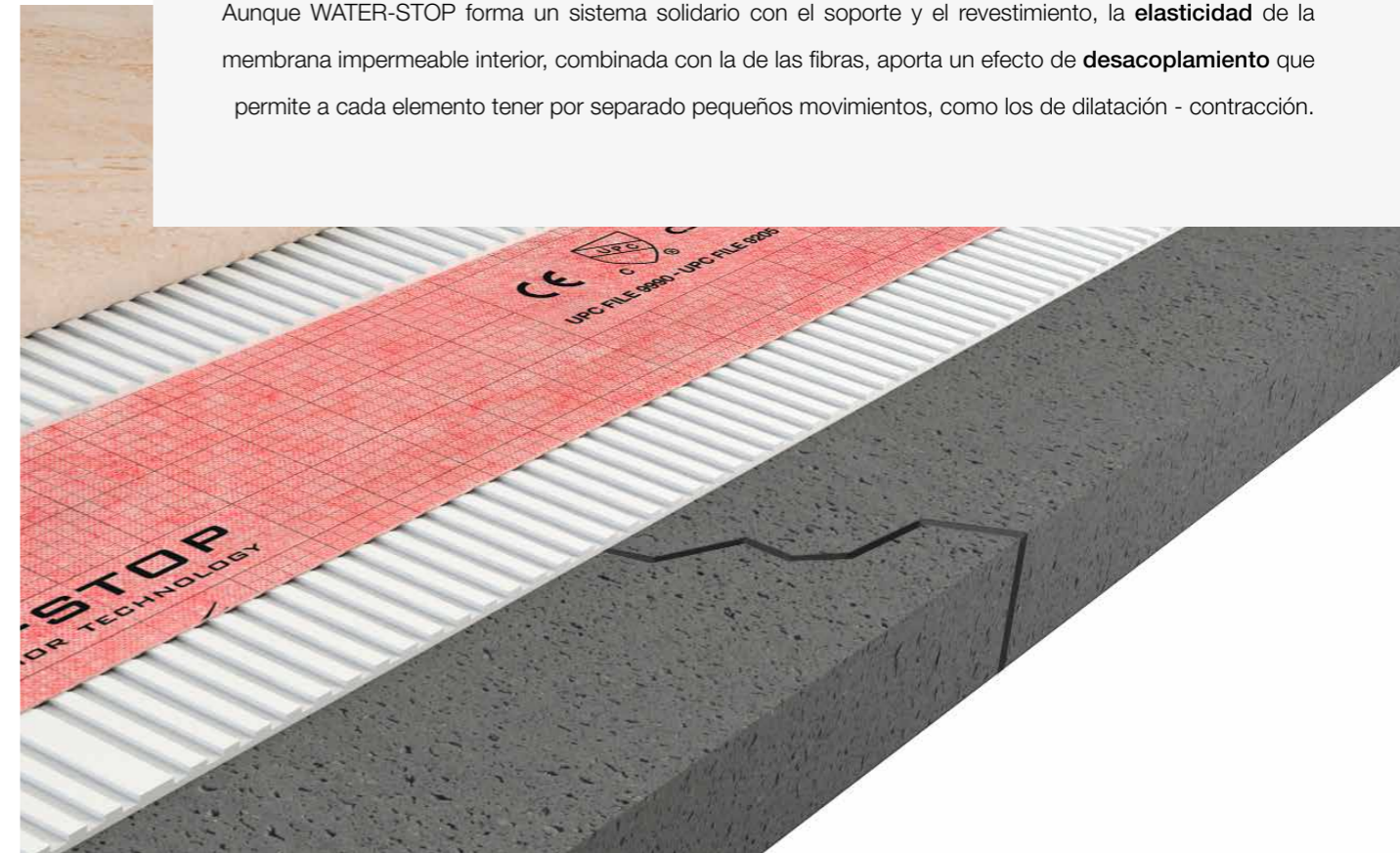

MUCHO MÁS FLEXIBLE QUE TODAS LAS LÁMINAS PARA IMPERMEABILIZACIÓN

Con WATER-STOP resulta más fácil la solución de los **puntos complicados** de toda instalación como son los rincones y las esquinas, los encuentros de suelo con pared...



¿POR QUÉ ELEGIR WATER-STOP?

ANÁLISIS DE MÉTODOS IMPERMEABILIZANTES GENERALES:

WATER-STOP: lámina fabricada compuesta por 4 capas: 2 interiores de film plástico EVAC y 2 exteriores de fibra para el anclaje mecánico del cemento cola C2.

ASFÁLTICA: láminas bituminosas que se fabrican impregnando papel o estera de fibra de vidrio con brea o betún y se aditiva con plastificantes.

IMPERMEABILIZANTES DE APLICACIÓN LÍQUIDA: productos formados por polímeros en disolución. Pueden ser en base caucho o poliuretano, poliureas o cementos impermeables.

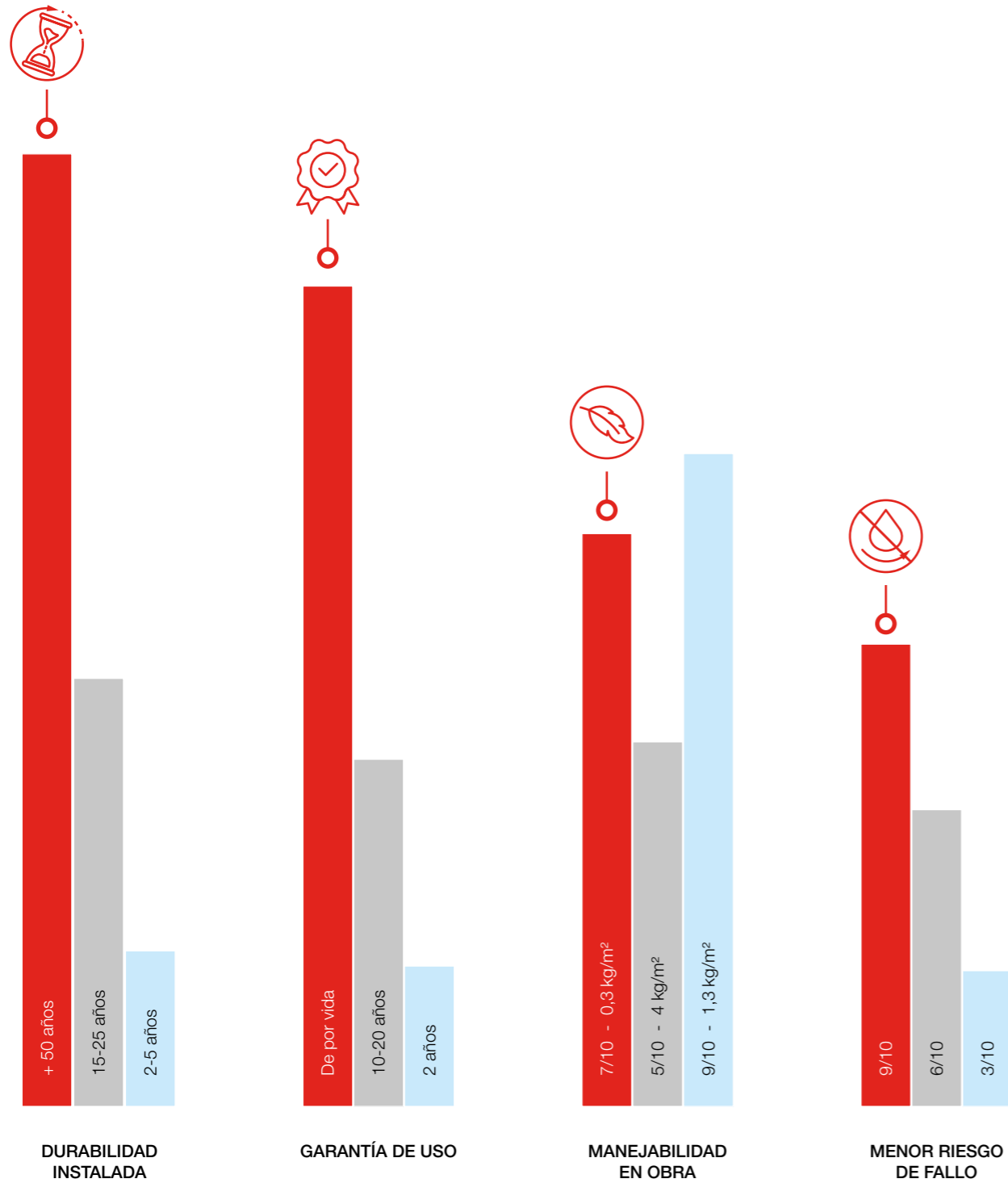

■ WATER-STOP ■ ASFÁLTICA ■ APLICACIÓN LÍQUIDA

CARACTERÍSTICAS DE LA INSTALACIÓN

1. ALTURA

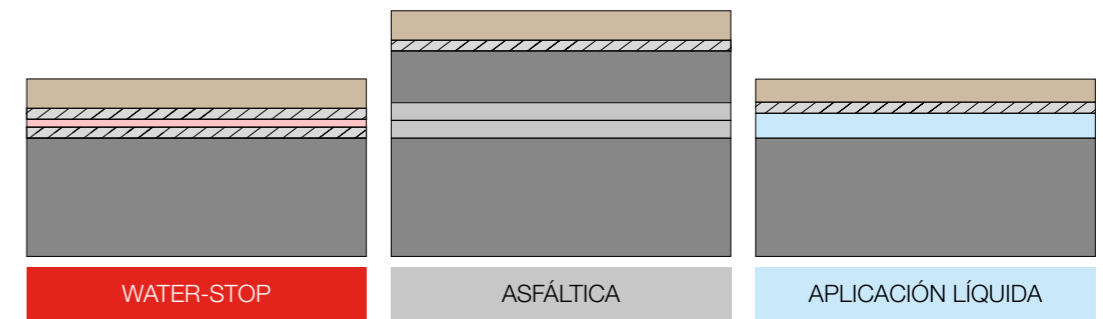

	WATER-STOP	ASFÁLTICA	APLICACIÓN LÍQUIDA
ALTURA TOTAL	2 cm	7 cm	2 cm
PESO	25-30 kg/m ²	120-180 kg/m ²	30-35 kg/m ²
TIEMPO	20 min/m ²	50 min/m ²	35 min/m ²
TIEMPO DE INSTALACIÓN	Mismo día	3-5 días	2-3 días

2. MEDIOS NECESARIOS



3. SOSTENIBILIDAD

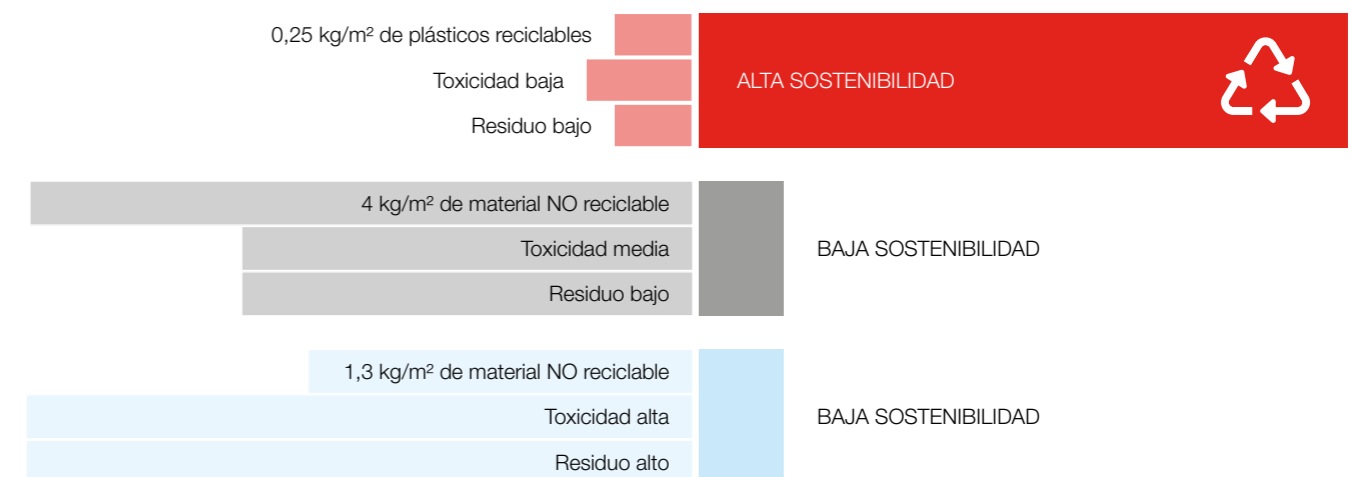

¿POR QUÉ ELEGIR WATER-STOP?

ANÁLISIS DE MÉTODOS IMPERMEABILIZANTES GENERALES (FUENTE: CYPE)



1. PRECIO PRODUCTO / M²

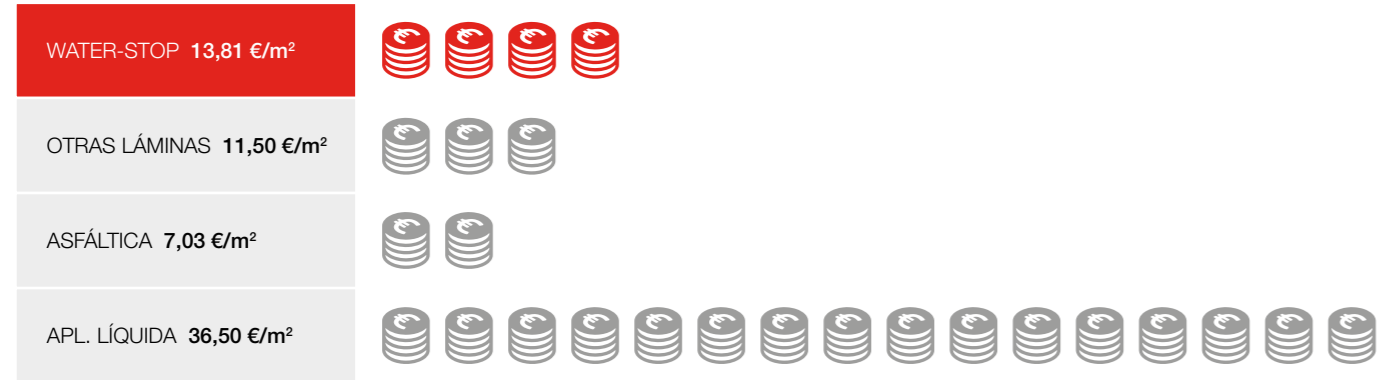

2. MANO DE OBRA: TIEMPO / COSTE OPERARIO / M²

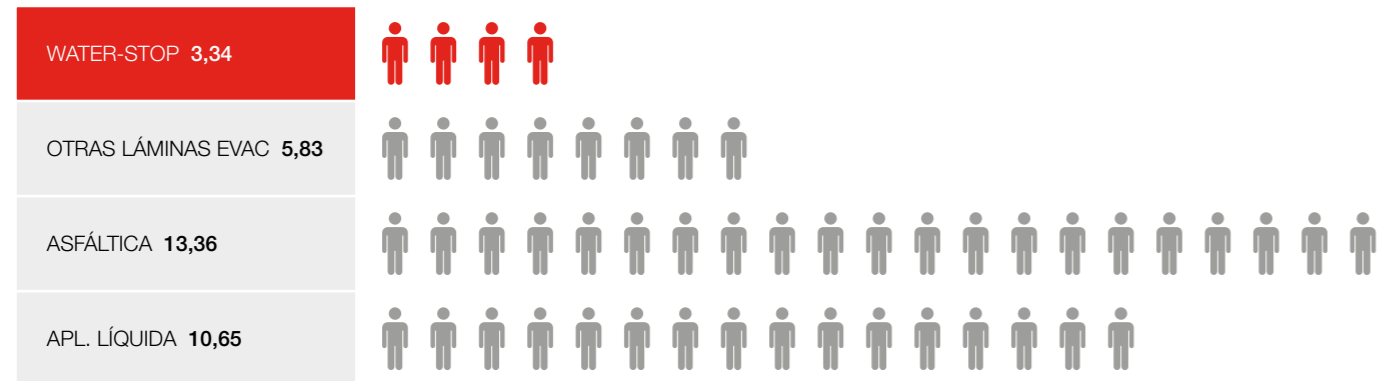

3. TIEMPO DE INSTALACIÓN: TIEMPO INSTALACIÓN / M²

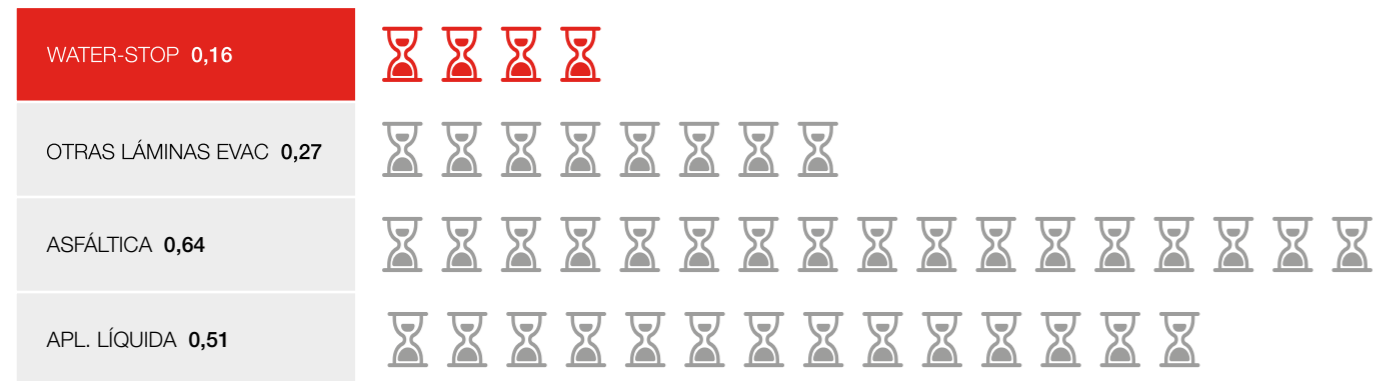

CON GURU, EL COSTE SIEMPRE ES MÁS BAJO

4. COSTE GENERAL: PRECIO PRODUCTO + MANO DE OBRA + TIEMPO DE INSTALACIÓN + MATERIALES DE USO

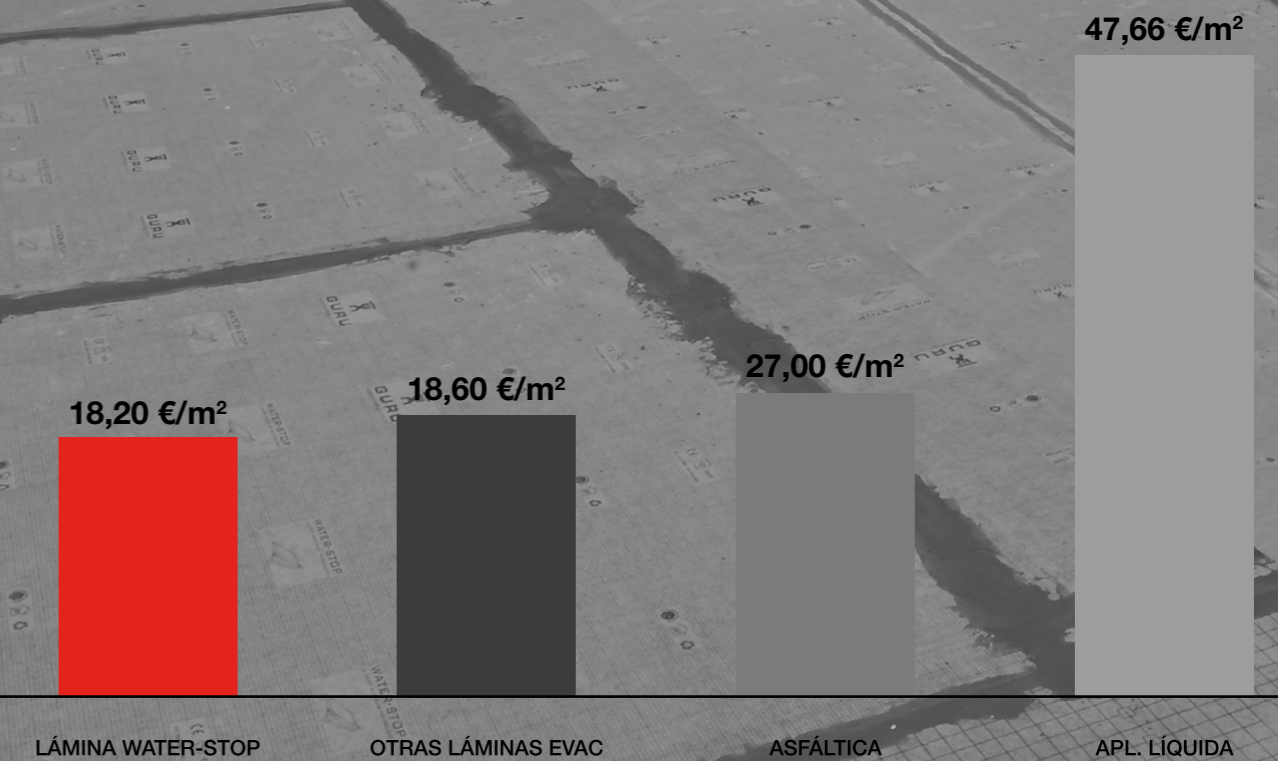

EJEMPLOS DE INSTALACIÓN EN INTERIORES

Duchas de obra, baños adaptados, galerías, alfézares, coladurías, vestuarios, cocinas, lavanderías... Así como espacios públicos como hospitales, hoteles, geriátricos, colegios, polideportivos, gimnasios, spa...

REF.	DESCRIPCIÓN	PRECIO	RENDIMIENTO	PÁGINA	FORMATO
IF52000	ROLLO WATER-STOP 1 x 30 m 30 m ²	13,81 €/m ² - 414,30 €/rollo	-	14	ROLLO
IGU6005	W-S DEX	23,64 €	-	44	BOLSA 2 UDS.
IGU6006	W-S DIN	21,96 €	-	44	BOLSA 2 UDS.
IG60004	W-S TUB	13,23 €	-	44	BOLSA 2 UDS.
IG64000	W-S MASTIC	15,70 €	6 metros	45	BOTE 290 ml
IG61000	W-S BAND 14	50,12 €	-	44	ROLLO 14 cm x 20 m
IGU6007	MIXING VALVE SEAL	14,40 €	-	-	BOLSA 1 UD.
IG60020	SAFETUB Ø32-50	52,99 €	-	-	BOLSA 5 UDS.



Descubre nuestro mundo de **kits de ducha completos.**

Página 56





EJEMPLO DE INSTALACIÓN EN EXTERIOR

WATER-STOP es una lámina impermeabilizante para terrazas transitables y no transitables, siendo efectiva al 100% para utilizar en exteriores. WATER-STOP también cumple perfectamente la función de impermeabilización de azoteas, cubiertas, balcones, además de aljibes y depósitos de agua.

REF.	DESCRIPCIÓN	PRECIO	RENDIMIENTO	PÁGINA	FORMATO
IF53000	ROLLO WATER-STOP 2 x 20 m · 40 m ²	13,81 €/m ² - 552,40 €/rollo	-	14	ROLLO
IGU6005	W-S DEX	23,64 €	-	44	BOLSA 2 UDS.
IGU6006	W-S DIN	21,96 €	-	44	BOLSA 2 UDS.
IF56024	W-S PASSTUB 110 mm (Gárgola) *1	38,33 €	-	44	1 UD.
IG61000	W-S BAND 14 cm x 20 m	50,12 €	-	44	ROLLO
IG60023	EASEAL 20 kg	161,70 €	280 m.l. *2	45	SACO
IG64000	W-S MASTIC 290 ml	15,70 €	6 m.l.	45	BOTE
IG63000	W-S BUTIL 5 cm x 10 m	24,24 € - 2,42 €/m.l.	10 m.l.	45	ROLLO

*1 Ver página 44 para más medidas.

*2 Rendimiento para este método de instalación: solape de 5 cm. Ver página 45 para ver más detalles.

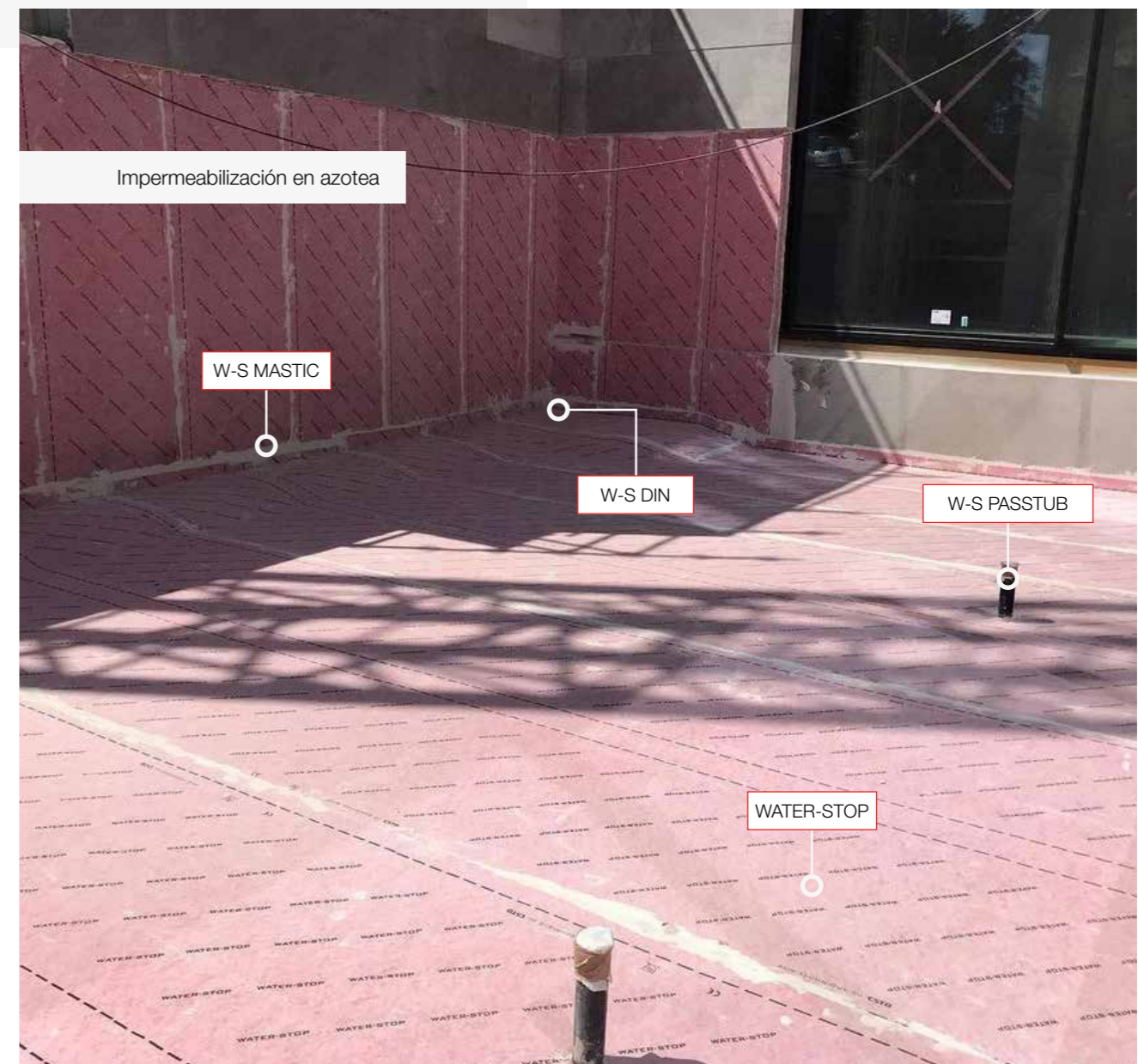
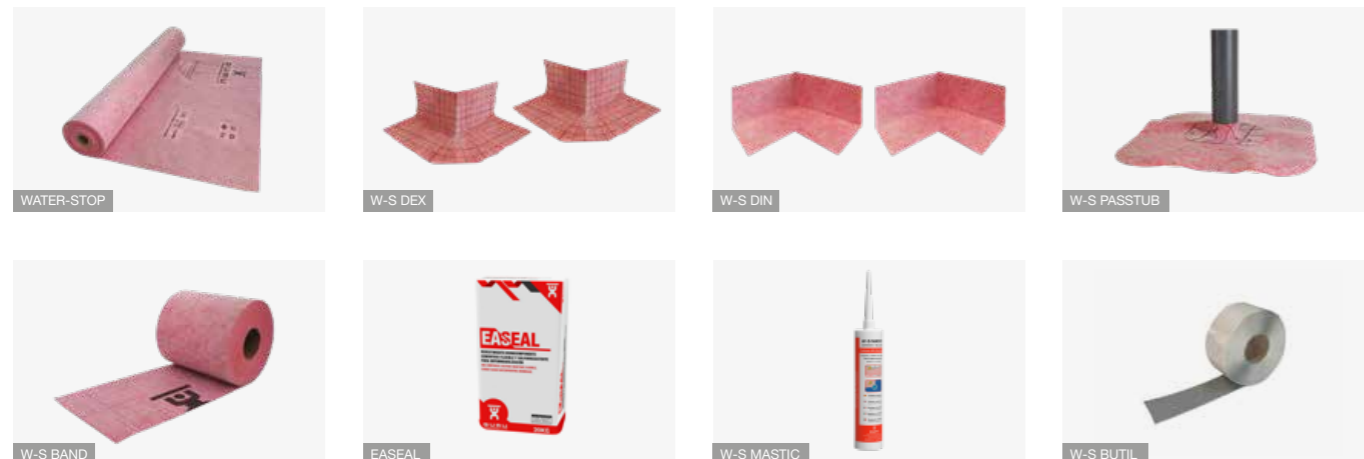

EJEMPLO DE INSTALACIÓN EN PISCINA

Nuestra lámina impermeabilizante es perfecta para aplicarla en piscinas, ya que gracias a su composición multicapa permite asegurar la integridad de tu piscina ante fugas. También tenemos que destacar que con la lámina WATER-STOP se pueden puentear pequeñas fisuras que hayan sido provocadas por el tiempo, desgaste o raíces.

REF.	DESCRIPCIÓN	PRECIO	RENDIMIENTO	PÁGINA	FORMATO
IF53000	ROLLO WATER-STOP 2 x 20 m · 40 m ²	13,81 €/m ² - 552,40 €/rollo	-	14	ROLLO
IG60021	SAFETUB Ø63-75 mm	58,10 €	-	44	BOLSA 5 UDS.
IG61000	W-S BAND 14	50,12 €	-	44	ROLLO 14 cm x 20 m
IG60023	EASEAL 20 kg	161,70 €	120 m.l. *	45	SACO
IG63000	W-S BUTIL 5 cm x 10 m	24,24 € - 2,42 €/m.l	10 m.l.	45	ROLLO
IGU6005	W-S DEX	23,64 €	-	44	BOLSA 2 UDS.
IGU6006	W-S DIN	21,96 €	-	44	BOLSA 2 UDS.
IG64000	W-S MASTIC 290 ml	15,70 €	6 m.l.	45	BOTE

* Rendimiento para este método de instalación: solape con W-S BAND. Ver página 45 para ver más detalles.



LÁMINA DESOLIDARIZANTE G-FLEX



Escanea el código QR y descubre más

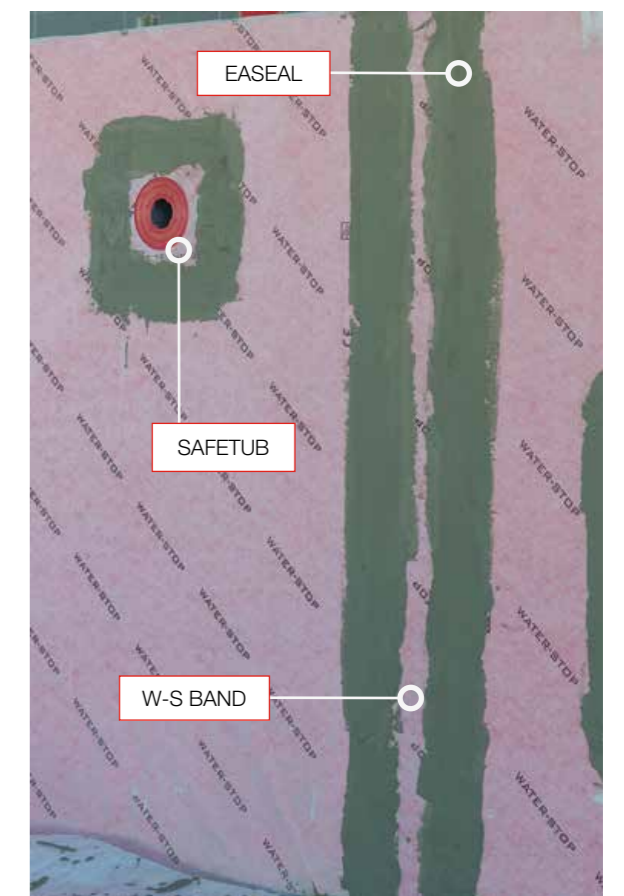
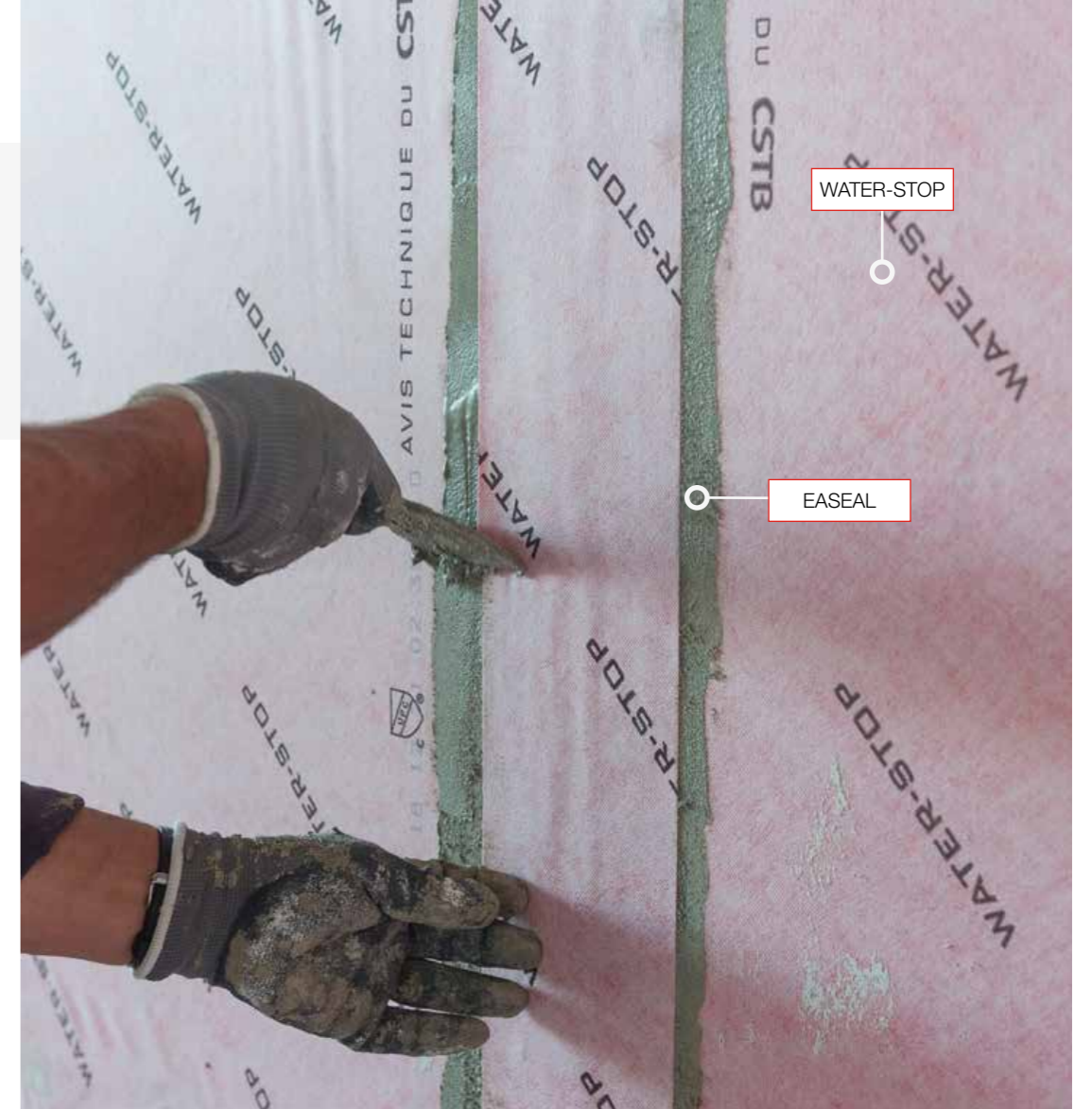
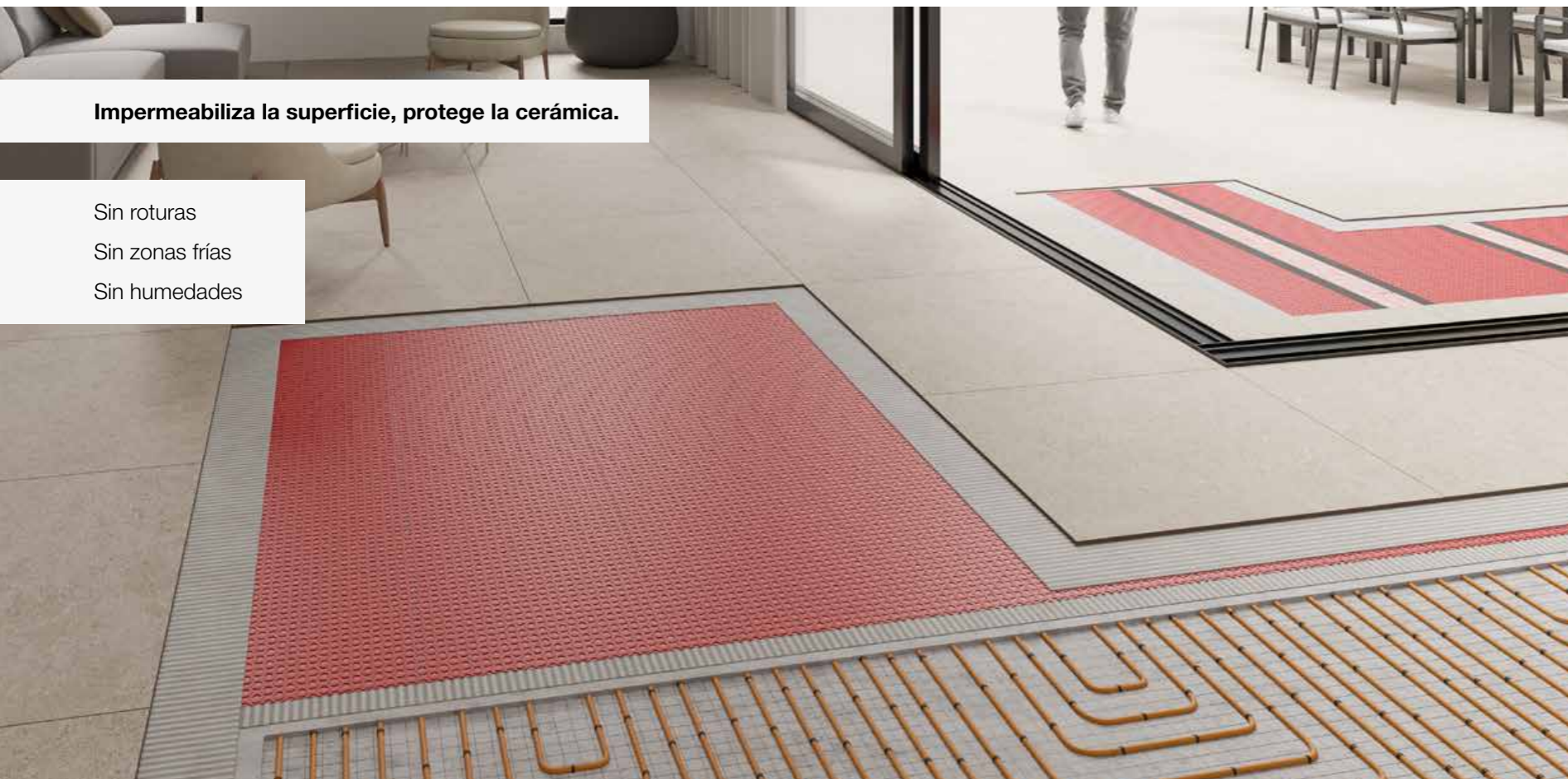

Impermeabiliza la superficie, protege la cerámica.

- Sin roturas
- Sin zonas frías
- Sin humedades

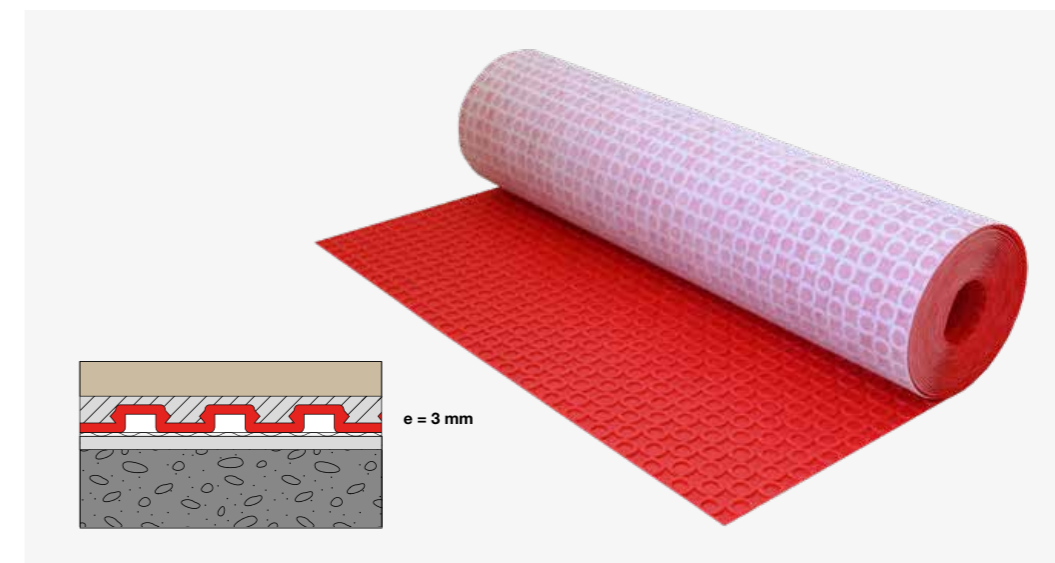

Características

- » Desolidarización
- » Capacidad de reparto de cargas
- » Mejor reparto de calor
- » Desacoplamiento
- » Gestión del vapor y la humedad
- » Impermeabilización

Datos técnicos

- » Peso/m² (gr): 550
- » Ancho (m): 1
- » Largo (m): 14, 30
- » NAIL - Anclaje mecánico
- » Adherencia: 75 toneladas/m²
- » Robinson Floor Test - Extra Heavy

G-FLEX es una **lámina desolidarizante impermeable anti-fractura**. La lámina G-FLEX impermeabiliza y protege al revestimiento de cualquier superficie, ya sea vieja o nueva, húmeda o seca y/o fisurada o sujeta a movimientos dimensionales.

Además, **consigue reducir los tiempos en obra** ya que la instalación y la colocación del revestimiento son **sin espera**, es decir, que la **instalación es inmediatamente transitable**. También cumple una función fundamental en instalaciones de **suelo radiante**, gracias a sus conductos que consiguen repartir el calor a lo largo de toda la superficie.

Gracias a la eficacia de G-FLEX en la liberación de humedad del forjado en construcciones nuevas, se logra una significativa reducción en el tiempo de espera para la instalación de la cerámica, completándolo en menos de 28 días, lo que representa un ahorro de hasta dos semanas en el proceso constructivo. Esta misma capacidad de **disipación de humedad** lo hace ideal para renovaciones en áreas propensas a lluvias, incluso sobre superficies previamente húmedas.

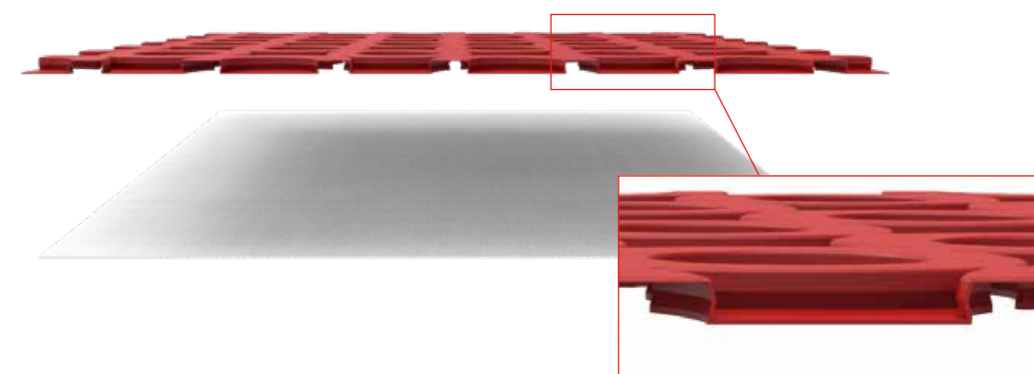

REF.	DESCRIPCIÓN	PRODUCTO			LOGÍSTICA	
		MEDIDA	PRECIO/M ²	PRECIO/ROLLO	UDS/CAJA	UDS/PALLET
ILU5100	ROLLO G-FLEX	1 x 14 m · 14 m ²	18,51 €/m ²	259,14 €/rollo	1	20
ILU5200	ROLLO G-FLEX	1 x 30 m · 30 m ²	16,80 €/m ²	504,00 €/rollo	1	12

MÁXIMA PROTECCIÓN, CERO ROTURAS

La lámina G-FLEX destaca en gran parte por su característica de **reparto de cargas**, protegiendo así el revestimiento en grandes superficies como terrazas, plazas o zonas de tráfico rodado como aparcamientos o concesionarios.

Esta ventaja se potencia aún más cuando nos referimos a instalaciones **cerámicas** de **grandes formatos** y **poco grosor**.

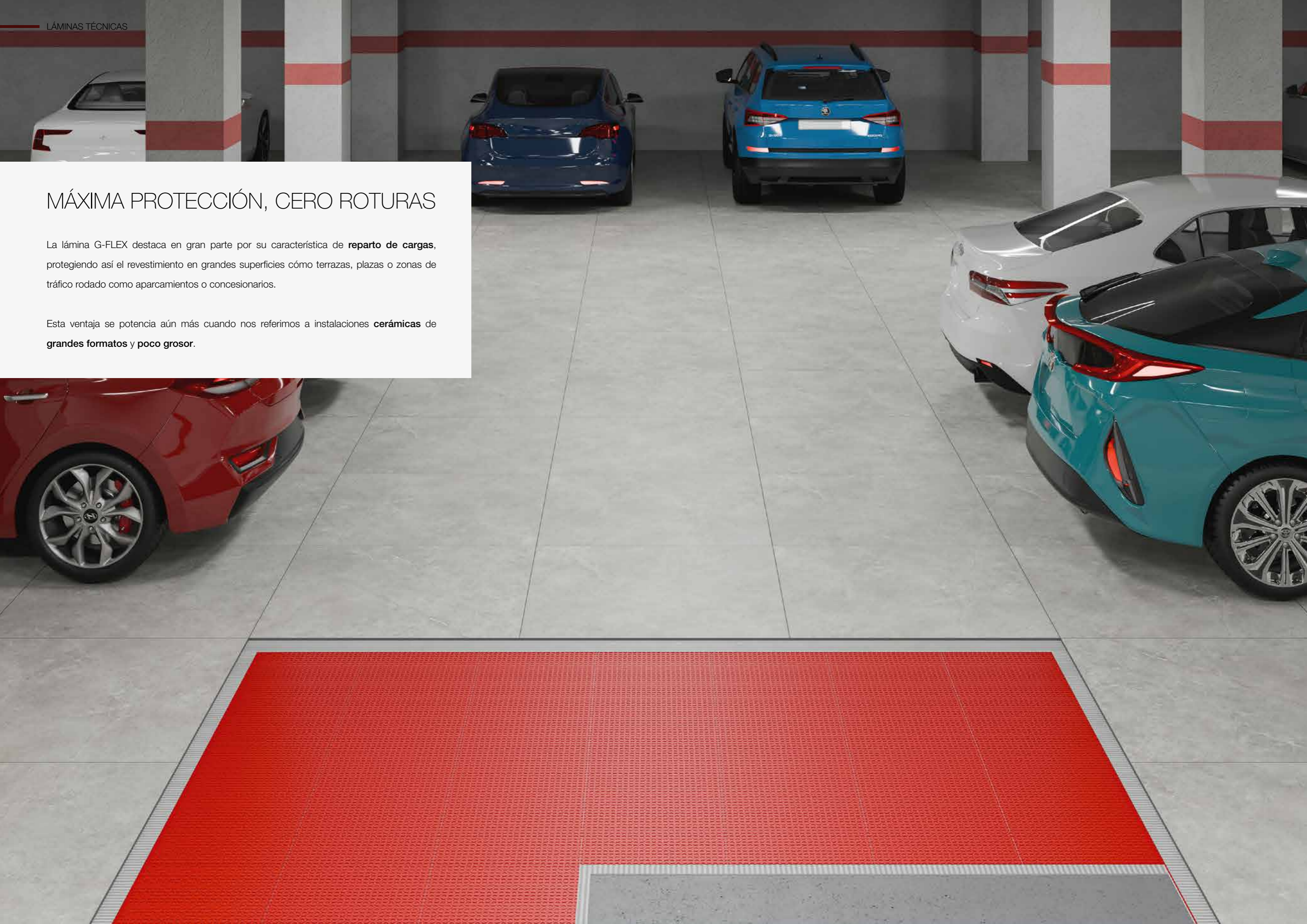

EJEMPLO DE IMPERMEABILIZACIÓN CON G-FLEX

La lámina G-FLEX destaca por su aplicación tanto en exteriores como en interiores. Su capacidad para adaptarse a los movimientos del subsuelo protege el revestimiento, distribuyendo uniformemente las cargas pesadas entre toda la superficie y protegiendo la cerámica de movimientos debidos a contracciones o dilataciones. Una opción perfecta para proteger cerámicas, especialmente de pequeño grosor y de grandes formatos.

Además, su propiedad impermeabilizante añade una capa de defensa contra posibles filtraciones o humedades, asegurando que las superficies mantengan su integridad a lo largo del tiempo.

Gracias a la eficacia de G-FLEX en la liberación y disipación de humedad del forjado en construcciones nuevas, podremos realizar instalaciones en zonas propensas a la lluvia, incluso en superficies previamente húmedas sin necesidad de esperar a que se sequen.

REF.	DESCRIPCIÓN	PRECIO	RENDIMIENTO	PÁGINA	FORMATO
ILLU5200	ROLLO G-FLEX 1 x 30 m · 30 m ²	16,80 €/m ² - 504,00 €/rollo	-	28	ROLLO
IG61000	W-S BAND 14	50,12 €	-	44	ROLLO 14 cm x 20 m
IG60023	EASEAL 20 kg	161,70 €	60 m.l.	45	SACO



G-FLEX



W-S BAND



EASEAL

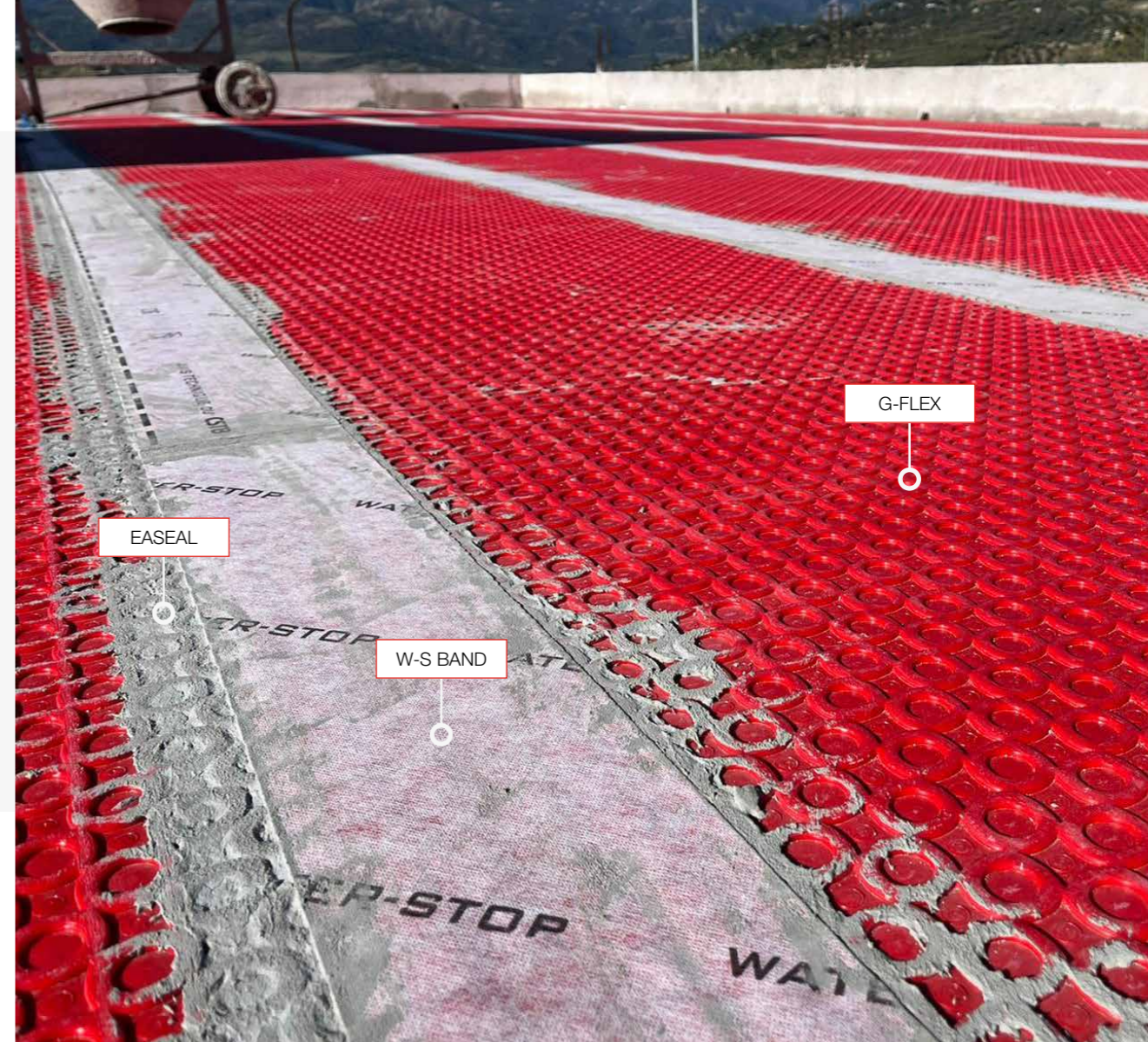

EASEAL

W-S BAND

G-FLEX



G-FLEX

W-S BAND

EASEAL

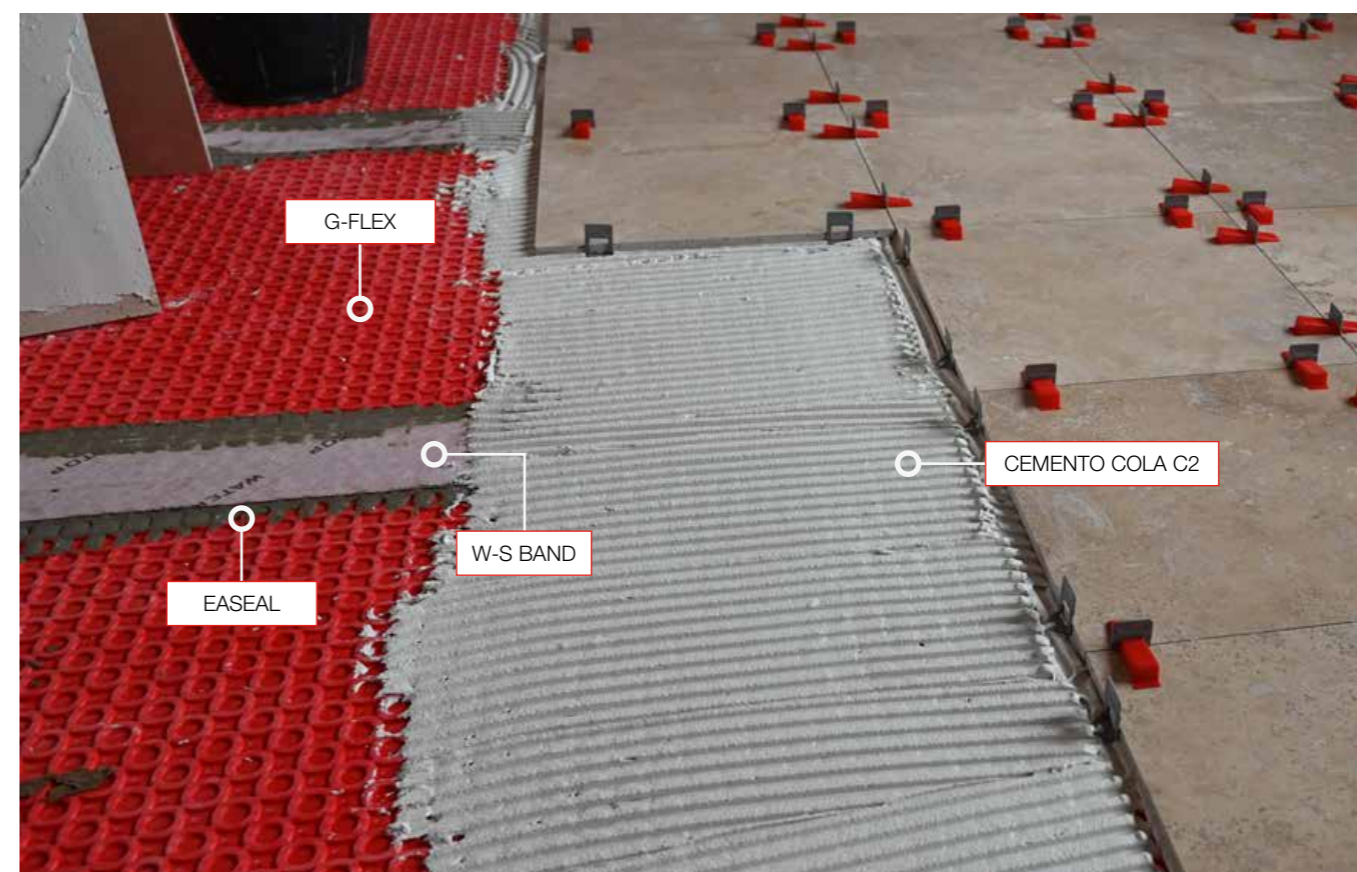

G-FLEX

EASEAL

W-S BAND

CEMENTO COLA C2

INSTALACIÓN CONTRA HUMEDAD POR PRESIÓN NEGATIVA Y CAPILARIDAD

La humedad por presión negativa puede definirse como la capacidad de infiltración de agua desde el exterior de la vivienda hacia el interior, pudiendo provocar: desperfectos en la pared, aparición de mohos, malos olores, descuelgue de material...

Este tipo de problema suele darse en edificaciones soterradas, concretamente en muros que están junto a terraplenes, garajes, sótanos o humedades que suben por capilaridad desde el subsuelo debido a un alto nivel freático.

G-FLEX es una solución muy útil para combatir la humedad por **presión negativa**, ya que el espacio que se crea entre la lámina impermeable y el suelo o la pared permite disipar la humedad de la construcción en el aire y no afectando a la estructura.

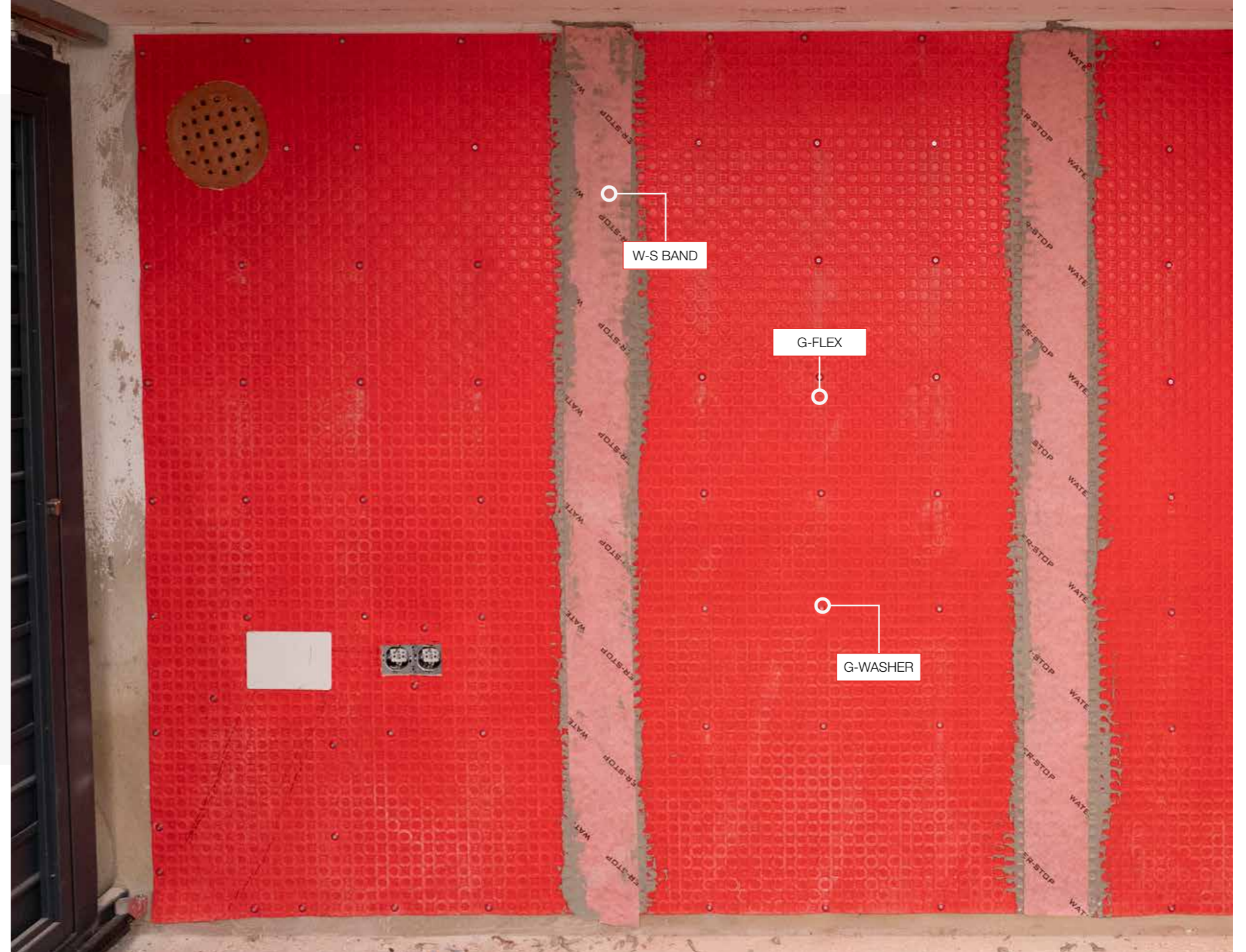

REF.	DESCRIPCIÓN	PRECIO	FORMATO
IG68000	G-WASHER (PACK 250 ARANDELAS)	73,92 €	CAJA



Se recomienda utilizar tornillos 5/6 mm de grosor y tacos adecuados al tipo de pared.

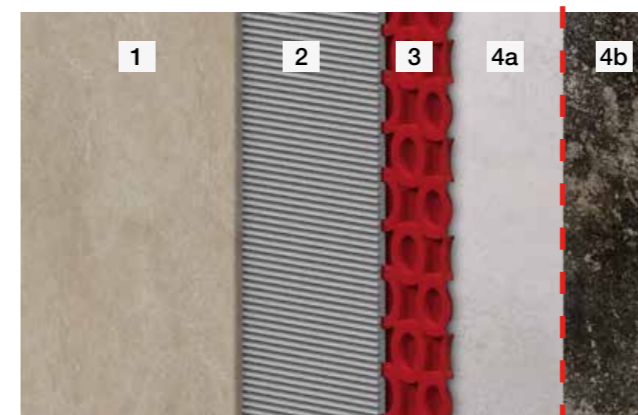

Humedad negativa con acabado cerámico.

1. Cerámica 2. Cemento cola C2 3. G-FLEX
4a. Pared saneada 4b. Pared con humedades

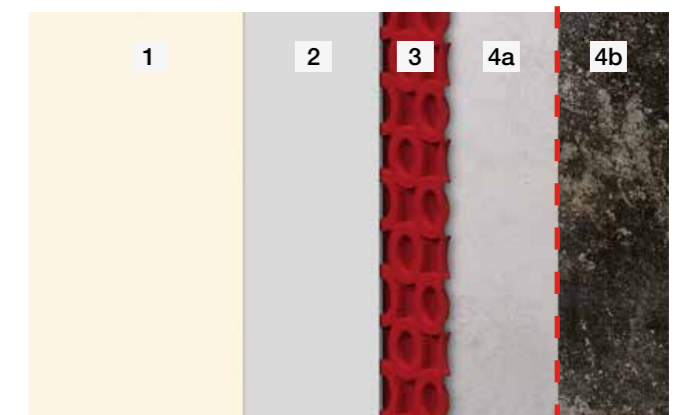

Humedad negativa enlucida y pintada.

1. Pared pintada 2. Yeso 3. G-FLEX
4a. Pared saneada 4b. Pared con humedades

LÁMINA DE IMPACTO G-SOUND

Escanea el código QR
y descubre más

G-SOUND: La tranquilidad del silencio

IDEAL PARA RENOVACIÓN

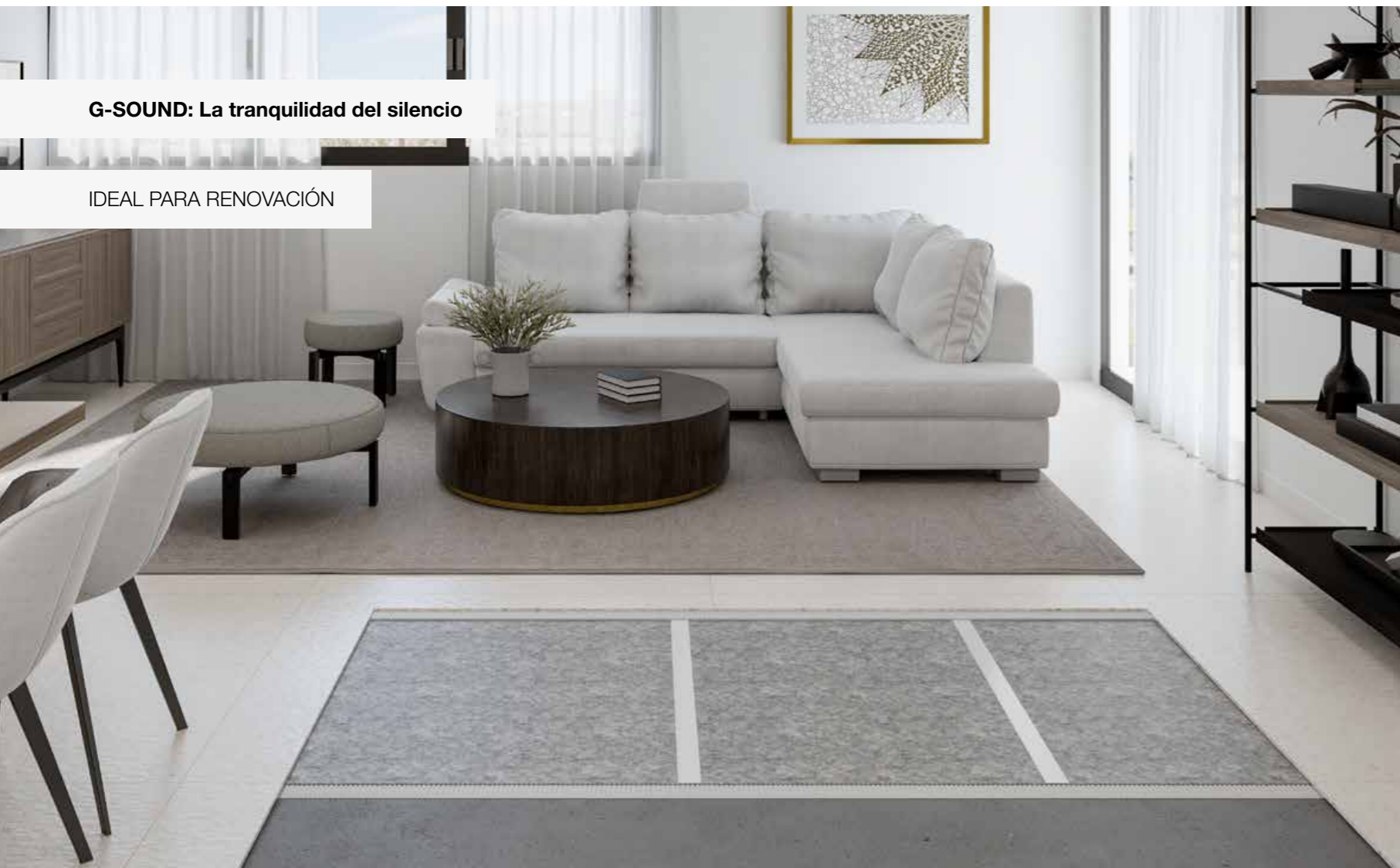

G-SOUND es una revolucionaria familia de productos fabricados para **reducir el sonido de impacto** desde 15 dB hasta 20 dB ahorrando espacio. Se trata de una membrana adherida, por lo que no es necesaria una gruesa capa de carga de mortero. Su **espesor total de instalación es inferior a 1 cm** con pavimentos de bajo espesor.

G-SOUND va más allá de la mera reducción del sonido de impacto: también destaca en **proyectos de renovación incorporando la impermeabilización** a sus características. Esta doble funcionalidad garantiza no solo la tranquilidad frente a ruidos molestos, sino también la **protección contra la humedad** gracias a su naturaleza impermeable.

Mejora tus espacios con la lámina de impacto G-SOUND y disfruta de la tranquilidad que mereces.

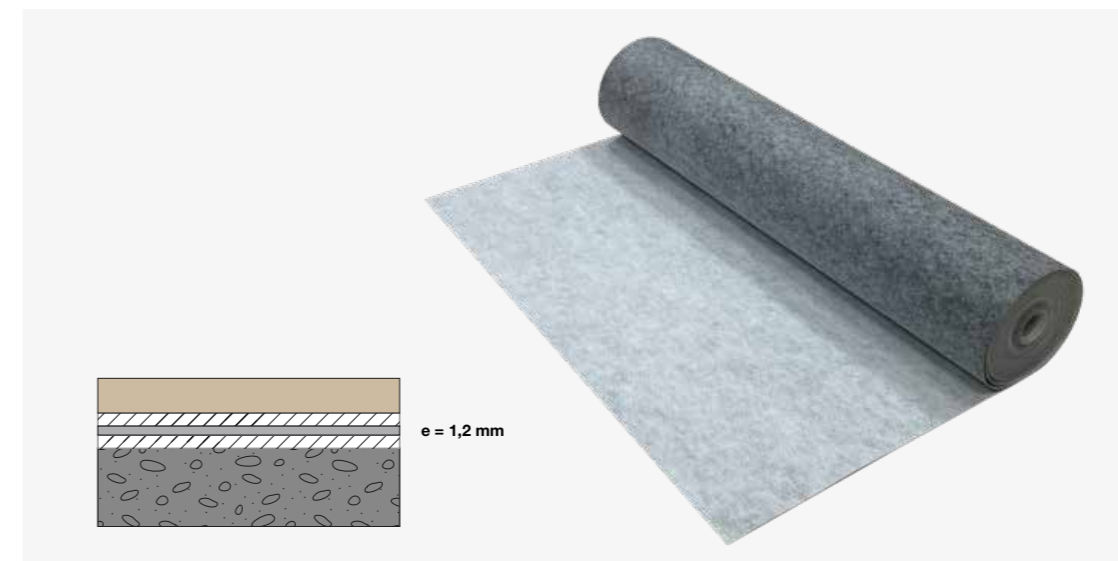

Características

- » Espesor mínimo de instalación: 3,5 mm con C2 - 1,2 mm de lámina.
- » Puede ser utilizada también para impermeabilización y desolidarización.
- » Fácil de trabajar: es flexible y manejable.
- » Mayor resistencia a la compresión que los materiales disponibles actualmente.
- » Ligera y maleable.
- » Multiformato y multiproducto de cerámica: puede recibir cualquier tipo de revestimiento, pavimento o piedra natural.
- » No necesita capa de compresión.

Datos técnicos

- » Peso total: 440 gr/m²
- » Grosor total del producto: 1,2 mm
- » Fabricado a partir de productos reciclados
- » Reducción del sonido de impacto hasta 15 dB e impermeabilización completa

PRODUCTO					LOGÍSTICA	
REF.	DESCRIPCIÓN	MEDIDA	PRECIO/M ²	PRECIO/ROLLO (€)	UDS/CAJA 	UDS/PALLET
IU70000	ROLLO G-SOUND	1 x 30 m · 30 m ²	17,23 €/m ²	517,00 €/rollo	1	60

LÁMINA DE IMPACTO G-SOUND PREMIUM

Presentamos una nueva versión de nuestra lámina de reducción del sonido de impacto: la lámina G-SOUND PREMIUM. Esta lámina **reduce eficazmente los niveles de sonido de impacto en 20 dB**, con un **grosor de tan solo 2,5 mm**. Su formato de 2 x 10 m es ideal para cubrir grandes superficies.

G-SOUND PREMIUM no solo reduce el molesto sonido de impacto, sino que también incluye propiedades **impermeabilizantes**, ofreciendo protección tanto contra el sonido de impacto como contra la humedad. Además, está fabricada con **materiales reciclados**, contribuyendo a la sostenibilidad y al cuidado del medio ambiente.

Características

- » Espesor mínimo de instalación: 4,5 mm con C2 - 2,5 mm de lámina.
- » Puede ser utilizada también como impermeabilización y desolidarización.
- » Fácil de trabajar: es flexible y manejable.
- » Mayor resistencia a la compresión que los materiales disponibles actualmente.
- » Ligera y maleable.
- » Multiformato y multiproducto de cerámica: puede recibir cualquier tipo de revestimiento, pavimento o piedra natural.
- » No necesita capa de compresión.

Datos técnicos

- » Peso total: 580 gr/m²
- » Grosor total del producto: 2,5 mm
- » Fabricado a partir de productos reciclados
- » Reducción del sonido de impacto hasta 20 dB e impermeabilización completa



PRODUCTO					LOGÍSTICA	
REF.	DESCRIPCIÓN	MEDIDA	PRECIO/M ²	PRECIO/ROLLO (€)	UDS/CAJA	UDS/PALLET
IU70100	ROLLO G-SOUND PREMIUM	2 x 10 m · 20 m ²	20,57 €/m ²	412,00 €/rollo	1	40

Ensayos realizados:

G-SOUND

CALCULOS SEGÚN UNE-EN ISO 12354-2: 2018

Reducción del nivel de presión acústica de impacto ΔL como suelo flotante

f (Hz)	ΔL (dB)		
	S01	S02	S03
100	-9,1	-31,0	-25,0
125	-6,2	-27,2	-21,1
160	-3,0	-22,9	-16,8
200	-0,1	-19,0	-13,0
250	2,8	-15,1	-9,1
315	5,8	-11,1	-5,1
400	9,0	-7,0	-0,9
500	11,9	-3,1	2,9
630	14,9	0,9	7,0
800	18,0	5,1	11,1
1000	20,9	9,0	15,0
1250	23,8	12,8	18,9
1600	27,0	17,1	23,2
2000	29,9	21,0	27,0
2500	32,8	24,9	30,9
3150	35,8	28,9	34,9
4000	39,0	33,0	39,1
5000	41,9	36,9	42,9

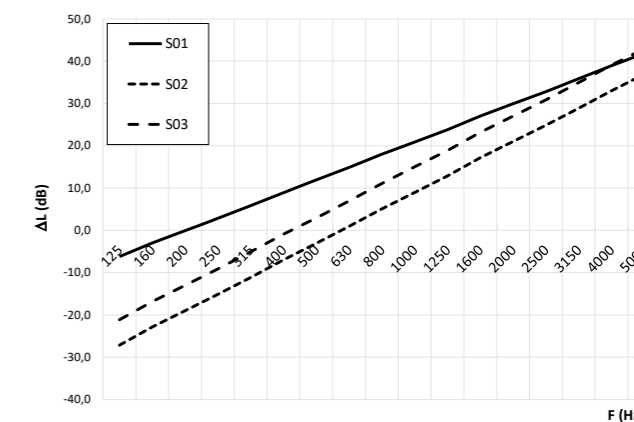

Reducción ponderada del nivel de presión acústica de impactos ΔL_w de suelos flotantes

S01: Solera flotante hecha de mortero	ΔL_w (dB) 15,2	m' (kg/m ²): 220	f ₀ (Hz): 201
S02: Suelo flotante seco (PYL)	ΔL_w (dB) 8,1	m' (kg/m ²): 25	f ₀ (Hz): 597
S03: Suelo flotante seco (Madera)	ΔL_w (dB) 6,3	m' (kg/m ²): 50	f ₀ (Hz): 422

Los cálculos que se muestran se basan en la Norma UNE-EN ISO 12354-2: 2018, ANEXO C, de suelos flotantes. Estos datos son orientativos y deberán comprobarse experimentalmente.

REDUCCIÓN DEL SONIDO DE IMPACTO: **15,2 dB**

G-SOUND PREMIUM

CALCULOS SEGÚN UNE-EN ISO 12354-2: 2018

Reducción del nivel de presión acústica de impacto ΔL como suelo flotante

f (Hz)	ΔL (dB)		
	S01	S02	S03
100	-4,2	-24,4	-18,4
125	-1,3	-20,6	-14,6
160	2,0	-16,3	-10,3
200	4,9	-12,4	-6,4
250	7,8	-8,5	-2,5
315	10,8	-4,5	1,5
400	13,9	-0,4	5,7
500	16,8	3,5	9,5
630	19,8	7,5	13,5
800	22,9	11,7	17,7
1000	25,8	15,6	21,6
1250	28,7	19,4	25,4
1600	32,0	23,7	29,7
2000	34,9	27,6	33,6
2500	37,8	31,5	37,5
3150	40,8	35,5	41,5
4000	43,9	39,6	45,7
5000	46,8	43,5	49,5

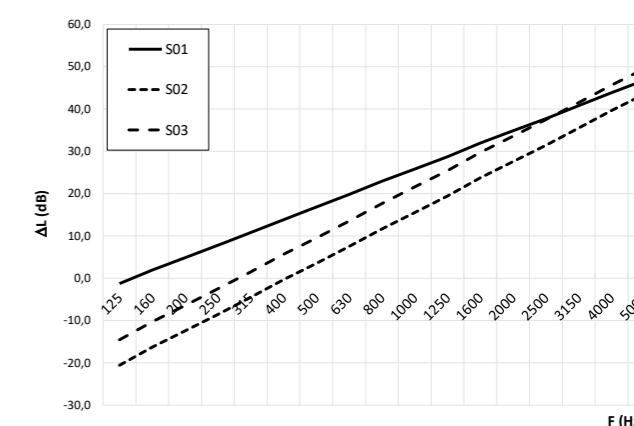

Reducción ponderada del nivel de presión acústica de impactos ΔL_w de suelos flotantes

S01: Solera flotante hecha de mortero	ΔL_w (dB) 19,8	m' (kg/m ²): 220	f ₀ (Hz): 138
S02: Suelo flotante seco (PYL)	ΔL_w (dB) 11,6	m' (kg/m ²): 25	f ₀ (Hz): 409
S03: Suelo flotante seco (Madera)	ΔL_w (dB) 11,5	m' (kg/m ²): 50	f ₀ (Hz): 289

Los cálculos que se muestran se basan en la Norma UNE-EN ISO 12354-2: 2018, ANEXO C, de suelos flotantes. Estos datos son orientativos y deberán comprobarse experimentalmente.

REDUCCIÓN DEL SONIDO DE IMPACTO: **19,8 dB**

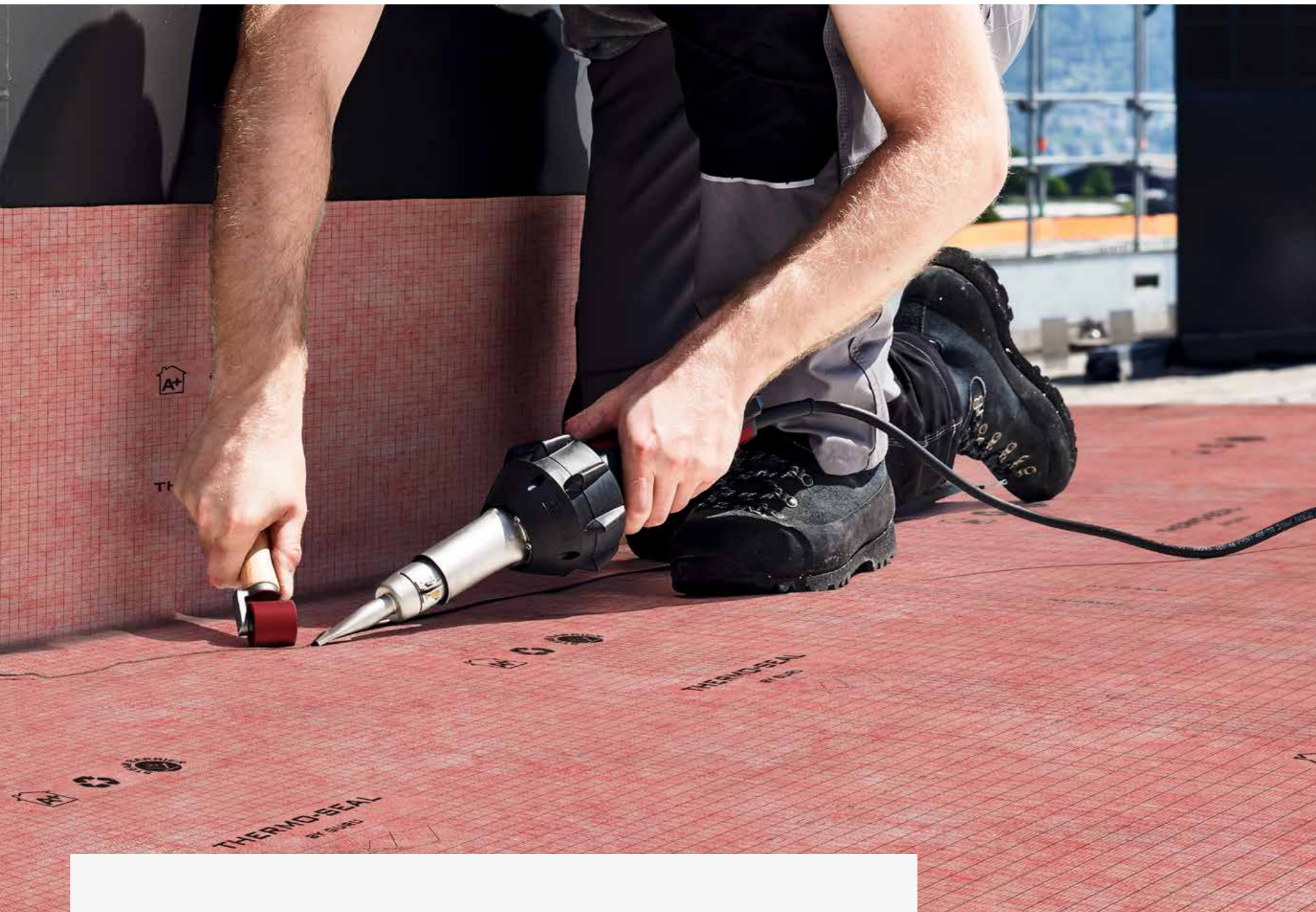
LÁMINA IMPERMEABLE TERMOSOLDABLE **THERMO SEAL**

THERMO SEAL es una lámina geotextil **impermeable** y **termosoldable** que ofrece una protección y rendimiento excepcionales. Su lámina central, con un mayor contenido de plástico, permite el sellado de juntas mediante un soldador térmico, garantizando una impermeabilización continua y sin interrupciones.

Compuesta por diversas capas, incluye una lámina impermeable **reforzada** con una película plástica de alta resistencia (PP), cubierta en ambas caras con un tejido no tejido de poliéster y polipropileno, ofreciendo **durabilidad** y versatilidad.



Características

- » Total impermeabilidad al agua.
- » Posibilidad de termofusionar los solapes con soldador de aire caliente y rodillo.
- » Lámina reforzada con una capa de alta resistencia.

Datos técnicos

- » Tamaños disponibles: 1 x 30 m, 2 x 20 m y 1,5 x 20 m
- » Peso total: 340 g/m²
- » Espesor de lámina: 0,65 mm

PRODUCTO				LOGÍSTICA	
REF.	DESCRIPCIÓN	MEDIDA	PRECIO	UDS/CAJA 	UDS/PALLET 
IR52000	THERMO SEAL	1 x 30 m	13,81 €/m ² - 414,30 €/rollo	4	100
IR53000	THERMO SEAL	2 x 20 m	13,81 €/m ² - 552,40 €/rollo	4	100
IR54000	THERMO SEAL	1,5 x 20 m	13,81 €/m ² - 414,30 €/rollo	5	100

LÁMINA TRANSPIRABLE W-S AIR



Es una lámina impermeable al agua y permeable al vapor de agua utilizada para el control del vapor en cubiertas inclinadas y fachadas ventiladas para instalar bajo la protección y sobre la estructura portante, apoyando en las vigas o apoyando en el tablero (forjado de hormigón, maderas, paneles...) o directamente sobre el aislamiento térmico.

Características

- » Instalación sobre pendientes inclinadas > 5%
- » Total impermeabilidad al agua
- » Alta permeabilidad al vapor
- » Fácil instalación (marcado de solapes).
- » Protección de la estructura de los efectos de la humedad.
- » Evita las pérdidas de calor por convección y condensación

Datos técnicos

- » Peso total: 130 gr/m²
- » Film microporoso
- » Espesor: 0,4 mm
- » Velo no tejido ambas caras

PRODUCTO				LOGÍSTICA	
REF.	DESCRIPCIÓN	MEDIDA	PRECIO	UDS/CAJA	UDS/PALLET
IH70001	W-S AIR	1,5 x 50 m	1,95 €/m ² - 146,25 €/rollo	3	40

Refuerzos para puntos singulares

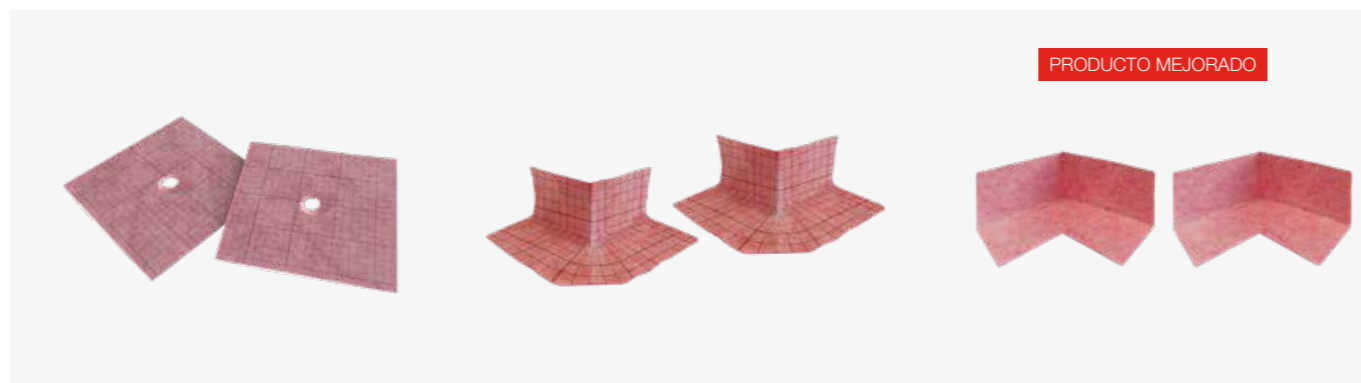

W-S TUB
Refuerzo de tubería. Ø18- Ø 22 mm

W-S DEX
Refuerzo de esquina exterior 90°.

W-S DIN
Refuerzo de esquina interior 90°.

REF.	DESCRIPCIÓN	FORMATO	PRECIO
IG60004	W-S TUB	Bolsa 2 uds.	13,23 €
IGU6005	W-S DEX	Bolsa 2 uds.	23,64 €
IGU6006	W-S DIN	Bolsa 2 uds.	21,96 €

Elementos de unión



W-S BAND 14 / 34
Refuerzo y terminación en encuentros con parámetros verticales y encuentro de juntas.

SAFETUB
Refuerzo de tubería adaptable. Uso para tuberías, monomandos, chimeneas de ventilación para cubiertas, entre otros.

W-S PASSTUB
Refuerzo de tubería termosellado.
** Consultar posibilidad de personalización del diámetro del tubo.*

REF.	DESCRIPCIÓN	MEDIDA	FORMATO	PRECIO
IG61000	W-S BAND 14	14 cm x 20 m	Rollo	50,12 €
IG62000	W-S BAND 34	34 cm x 20 m	Rollo	105,95 €
IG60020	SAFETUB	Ø 32-50	Bolsa 5 uds.	52,99 €
IG60021	SAFETUB	Ø 63-75	Bolsa 5 uds.	58,10 €
IG60022	SAFETUB	Ø 90-128	Bolsa 5 uds.	60,66 €
IG56021	W-S PASSTUB	Ø 50 mm	Bolsa 1 ud.	30,35 €
IG56022	W-S PASSTUB	Ø 75 mm	Bolsa 1 ud.	33,08 €
IG56023	W-S PASSTUB	Ø 90 mm	Bolsa 1 ud.	35,58 €
IG56024	W-S PASSTUB	Ø 110 mm	Bolsa 1 ud.	38,33 €

Herramientas

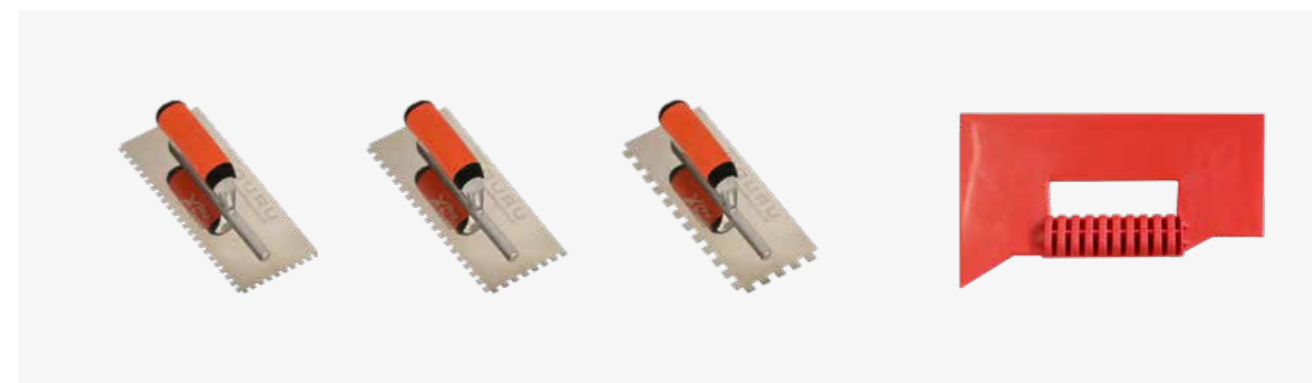

G-TROWEL 3 Uso general lámina WATER-STOP. Ideal para mosaicos.
G-TROWEL 4,5 Uso general lámina WATER-STOP. Ideal para formatos grandes.
G-TROWEL 6 Uso general con lámina G-FLEX.

W-SPATULA
Uso general lámina WATER-STOP. Utilizada para expulsar el aire sobrante en la colocación de la lámina W-S.

REF.	DESCRIPCIÓN	MEDIDA	FORMATO	PRECIO
IG67000	G-TROWEL	3 x 3 mm (diente)	1 unidad	19,95 €
IG67001	G-TROWEL	4,5 x 4,5 mm (diente)	1 unidad	19,95 €
IG67002	G-TROWEL	6 x 6 mm (diente)	1 unidad	19,95 €
IG67003	W-SPATULA	-	1 unidad	11,55 €

Adhesivos



EASEAL
Mortero monocomponente. Impermeabilizante elástico y flexible.
Saco 20 kg // Cubo 3 kg.

W-S BUTIL
Cinta selladora biadhesiva para unión.
Medidas: 5 cm x 10 m.

W-S MASTIC
Adhesivo sellador polimérico MS de alto módulo. Bote de 290 ml.

REF.	DESCRIPCIÓN	MEDIDA	FORMATO	RENDIMIENTO	PRECIO
IG60023	EASEAL	20 kg	Saco	Variable *	161,70 €
IG60024	EASEAL	3 kg	Cubo	Variable *	37,80 €
IG63000	W-S BUTIL	5 cm x 10 m	Rollo	10 m	24,24 €
IG64000	W-S MASTIC	290 ml	Tubo	6 m	15,70 €

* Rendimientos / consumos en pegado y sellado de uniones entre láminas según tipo de junta:

Solape de láminas WATER-STOP	± 0,07 kg/m	1 kg ≈ 14 m
Láminas WATER-STOP con cubrejunta BANDA 14	± 0,20 kg/m	1 kg ≈ 5 m
Láminas G-Flex con la banda W-S BANDA 14	± 0,33 kg/m	1 kg ≈ 3 m

SISTEMAS DE DRENAJE PARA EXTERIORES

Gracias a la actitud innovadora que caracteriza a Estil Guru hemos desarrollado y fabricado una gama de avanzados sistemas de desagüe para **exteriores**, especialmente concebidos para patios, plazas, terrazas, playas de piscina o cubiertas.

Estos sistemas fusionan **eficiencia y diseño**, elevando el estándar en drenaje al aire libre a un nuevo nivel.

Entre estas novedades podrás encontrar opciones puntuales y opciones lineales, adaptándose así a los diferentes espacios exteriores y a cualquier tipo de necesidad.

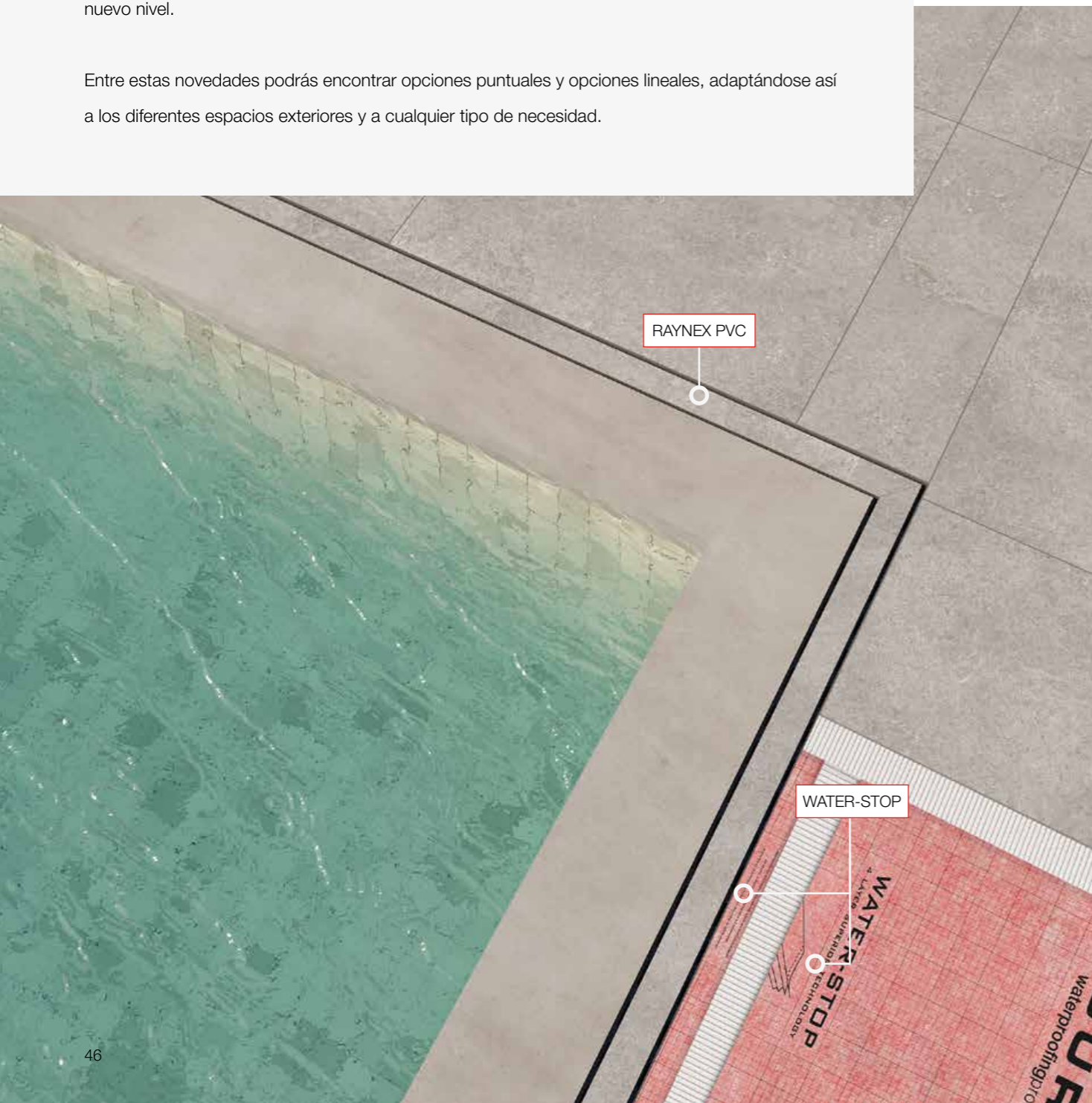

Descubre nuestros sistemas de drenaje exterior

CANAL LINEAL MODULAR PARA EXTERIOR RAYNEX PREMIUM

El exterior sí que importa, ¡Y MUCHO!



RAYNEX PREMIUM es la solución definitiva para el drenaje exterior, con posibilidad de dos diseños de **rejilla de acero inoxidable** y opción de **impermeabilización integrada**.

La primera opción (2A) tiene **una ranura única de drenaje**, logrando un aspecto más actual y elegante sin comprometer la capacidad de drenaje. Además, para permitir la limpieza cuenta con una **tapa pavimentable de registro** como opción de instalación.

La segunda opción (2B) cuenta con **doble ranura de drenaje**, permitiendo una instalación 100% registrable para **facilitar la limpieza** de la canal y además pavimentable para integrarse perfectamente con todos los acabados.

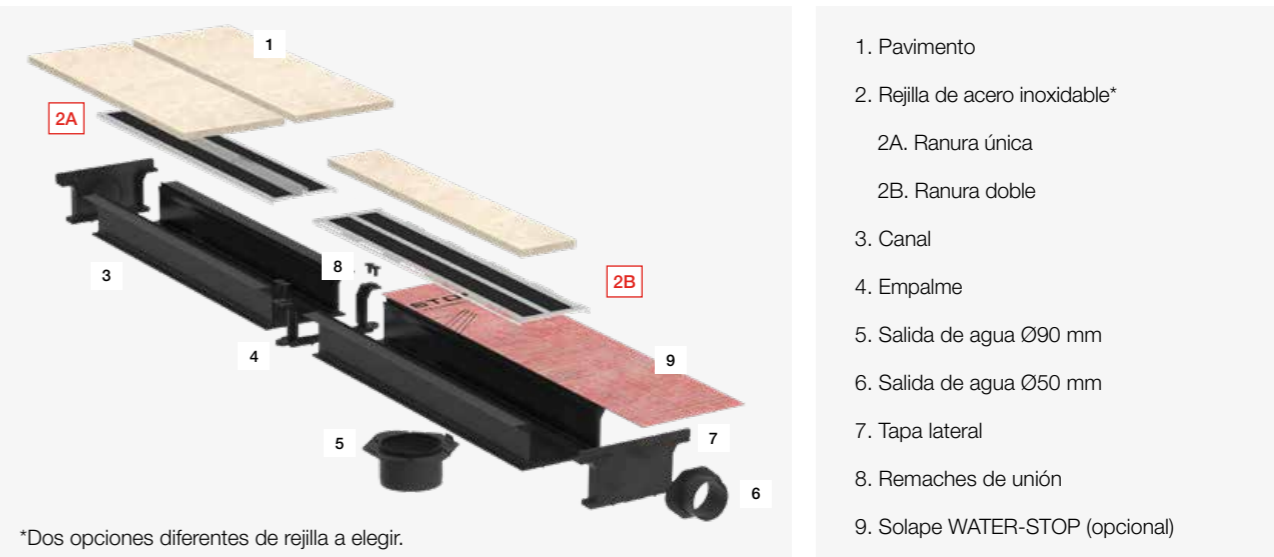

PRODUCTO				LOGÍSTICA	
REF.	DESCRIPCIÓN	MEDIDA	PRECIO	UDS/CAJA	UDS/PALLET
IX45300	CANAL Y REJILLA RAYNEX PREMIUM DE RANURA DOBLE	120 cm	93,45 €	8	72
IX45301	CANAL Y REJILLA RAYNEX PREMIUM DE RANURA DOBLE CON LÁMINA WATER-STOP	120 cm	140,70 €	6	54
IX45400	CANAL Y REJILLA RAYNEX PREMIUM DE RANURA ÚNICA	120 cm	99,75 €	8	72
IX45401	CANAL Y REJILLA RAYNEX PREMIUM DE RANURA ÚNICA CON LÁMINA WATER-STOP	120 cm	147,00 €	6	54

Componentes de instalación:

IX45302	ANGULO 90° REJILLA INTEGRA PREMIUM RANURA DOBLE	-	49,67 €	200	-
IX45303	ANGULO 90° REJILLA INTEGRA PREMIUM RANURA DOBLE CON LÁMINA WATER-STOP	-	58,59 €	200	-
IX45402	ANGULO 90° REJILLA INTEGRA PREMIUM RANURA ÚNICA	-	101,70 €	200	-
IX45403	ANGULO 90° REJILLA INTEGRA PREMIUM RANURA ÚNICA CON LÁMINA WATER-STOP	-	111,60 €	200	-
IX45404	TAPA REGISTRO REJILLA INTEGRA PREMIUM RANURA ÚNICA	-	69,20 €	4	108

Ranura única - 2A

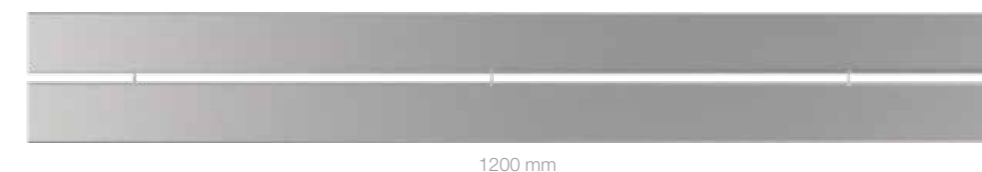

*Altura de instalación:

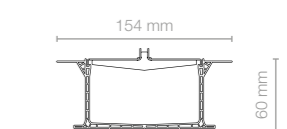

Ranura doble - 2B

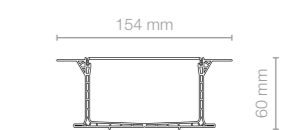
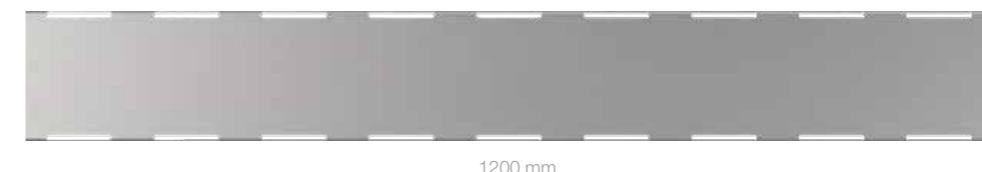

Tapa de registro en RAYNEX PREMIUM de ranura única:

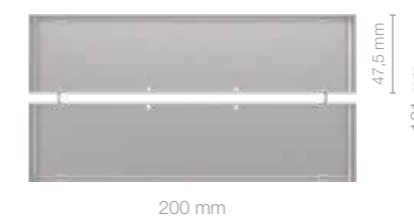

*Cinta antideslizante incluida

CANAL LINEAL MODULAR PARA EXTERIOR RAYNEX PVC



Escanea el código QR y descubre más



*Canal y rejilla RAYNEX de doble ranura con impermeabilización.

Características

- » Rejilla pavimentable y 100% extraíble para su limpieza.
- » Adaptable a obra.
- » Material con protección UV para su exposición a la intemperie.
- » Material ligero pero resistente, con certificación A15.
- » Alta capacidad de desagüe.
- » Impermeabilización de bajo espesor integrada en el canal.
- » Soporta tráfico ligero hasta 1.500 kg
- » Uniones con adhesivo de PVC

Datos técnicos

- » EN1433
- » Clase A15 para tráfico ligero
- » Área abierta: 6000 mm²/metro
- » Altura instalación:



Siguiendo la misma línea que RAYNEX PREMIUM, presentamos una versión más competitiva con **rejilla de PVC** y también con opción de **impermeabilización integrada**.

Su diseño compacto y **ligero**, pero con una **estructura firme**, es capaz de soportar tráfico ligero de hasta 1500 kg. Además, su opción de pavimento integrado lo convierte en una canaleta elegante y discreta.

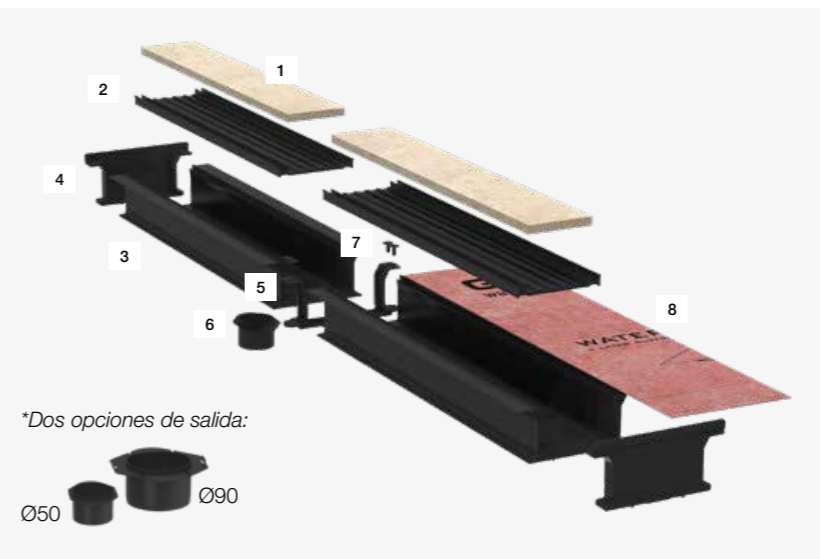

1. Pavimento (Ancho: 76 mm)
2. Rejilla
3. Canal
4. Tapa lateral
5. Empalme
6. Salida de agua*
7. Remaches
8. Solape WATER-STOP (opcional)

*Dos opciones de salida:



PRODUCTO				LOGÍSTICA	
REF.	DESCRIPCIÓN	MEDIDA	PRECIO	UDS/CAJA	UDS/PALLET
IX45120	CANAL Y REJILLA RAYNEX PVC DE DOBLE RANURA	120 cm	33,08 €	8	96
IX45121	CANAL Y REJILLA RAYNEX PVC DE DOBLE RANURA CON LÁMINA WATER-STOP	120 cm	80,33 €	6	72
IX45200	CANAL Y REJILLA RAYNEX PVC DE DOBLE RANURA	200 cm *	66,15 €	8	100
IX45201	CANAL Y REJILLA RAYNEX PVC DE DOBLE RANURA CON LÁMINA WATER-STOP	200 cm *	133,88 €	8	100

Componentes de instalación:

IX10000	EMPALME	-	3,15 €	200	-
IX10001	TAPA LATERAL	-	3,15 €	200	-
IX10002	TUBO DIÁMETRO Ø50 mm	-	3,15 €	25	3500
IX10004	TUBO DIÁMETRO Ø90 mm	-	5,25 €	3	420
IX10003	ÁNGULO 90° RAYNEX PVC	-	32,81 €	4	108
IX10005	ÁNGULO 90° RAYNEX PVC CON WATER-STOP	-	41,74 €	4	108

* Para canal y rejilla de 200 cm, PEDIDO MÍNIMO DE 8 U.

** Para grandes obras se puede personalizar hasta 3 metros el largo de la canal.

SUMIDERO PARA EXTERIOR KIT TERRAZA

El kit de terraza se trata de una solución para completar la protección impermeable en terrazas y balcones gracias a la cazoleta termosoldada con la lámina WATER-STOP.

Está compuesto por una cazoleta de PVC de la salida especificada, la lámina termosoldada y un cuerpo sifónico con rejilla de PVC.

Sumidero sifónico de 25 mm de cierre hidráulico. Salida horizontal o vertical.

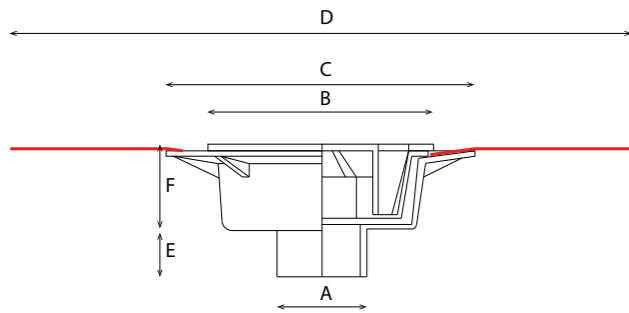

medidas en mm

A = 90 o 110	D = 600
B = 200	E = 50
C = 290	F = 92

PRODUCTO				LOGÍSTICA
REF.	DESCRIPCIÓN	SALIDA	PRECIO	UDS/CAJA
IE46000	KIT TERRAZA V90	VERTICAL DN/DE 90	86,78 €	6
IE46001	KIT TERRAZA V110	VERTICAL DN/DE 110	89,27 €	6

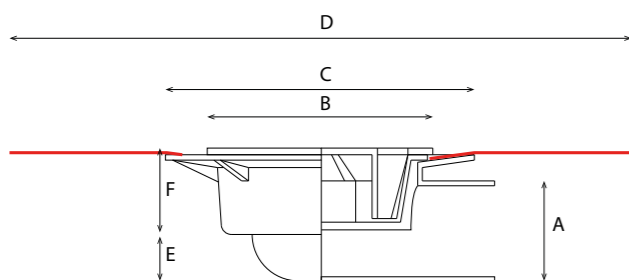

medidas en mm

A = 90 o 110	D = 600
B = 200	E = 42
C = 290	F = 92

PRODUCTO				LOGÍSTICA
REF.	DESCRIPCIÓN	SALIDA	PRECIO	UDS/CAJA
IE46002	KIT TERRAZA H90	HORIZONTAL DN/DE 90	86,78 €	6
IE46003	KIT TERRAZA H110	HORIZONTAL DN/DE 110	89,27 €	6

SUMIDERO PARA EXTERIOR KIT TERRAZA PLUS

Este producto se destaca por su fabricación meticulosa utilizando materiales de **primera calidad**, especialmente diseñados para resistir la **corrosión**, las **inclemencias del tiempo** y los **cambios de temperatura**. Al superar los **estándares de calidad** más rigurosos, garantiza una **durabilidad excepcional** y un rendimiento óptimo a lo largo del tiempo. Su innovador diseño facilita la instalación, brindando una solución eficiente tanto para profesionales como para usuarios no especializados.

La **simplicidad** y **eficacia** en la instalación son características clave de este producto. Cada componente ha sido sometido a rigurosas pruebas de calidad para asegurar su integridad estructural y su funcionamiento óptimo en diversas condiciones ambientales. Además de su destacada calidad, este producto se presenta como una opción accesible, ofreciendo un **equilibrio perfecto** entre **durabilidad, rendimiento y precio competitivo**.

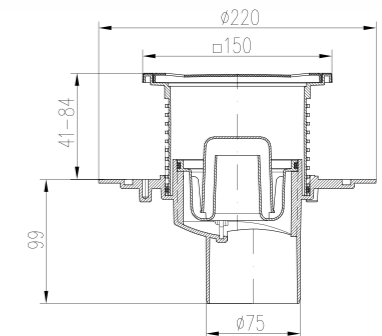
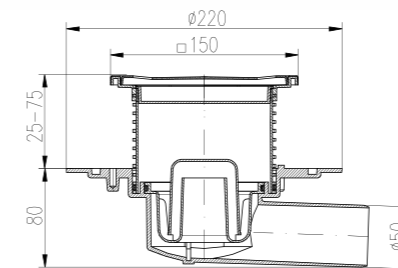

PRODUCTO						LOGÍSTICA
REF.	DESCRIPCIÓN	SALIDA	CAUDAL (l/min)		PRECIO	UDS/CAJA
			S.H.*	S.S.*		
IE46007	KIT TERRAZA PLUS V75	SALIDA VERTICAL DN/DE 75	45	100	107,96 €	6
IE46008	KIT TERRAZA PLUS H50	SALIDA HORIZONTAL DN/DE 50	45	100	107,96 €	6

*S.H.: Sifón Hidráulico | S.S.: Sifón Seco

SISTEMAS DE DUCHA CON IMPERMEABILIZACIÓN INTEGRADA



Los sistemas de ducha de Estil Guru cuentan con diseño y tecnologías exclusivas para mejorar el drenaje y facilitar la impermeabilización de los baños.

Nuestra filosofía siempre ha unido el diseño con la eficacia, creando sistemas de acero inoxidable, pavimentables, para microcemento y disponibles en diferentes medidas, diseños y colores.

Además, todos nuestros sistemas de desagüe llevan integrada la impermeabilización y se pueden elegir con diferentes opciones de sumidero para adaptarse a cualquier necesidad.



Descubre mucho más
sobre nuestros sistemas



TRYPHON

Nuevo sumidero con **sifón extraíble**
y gran **caudal de evacuación**

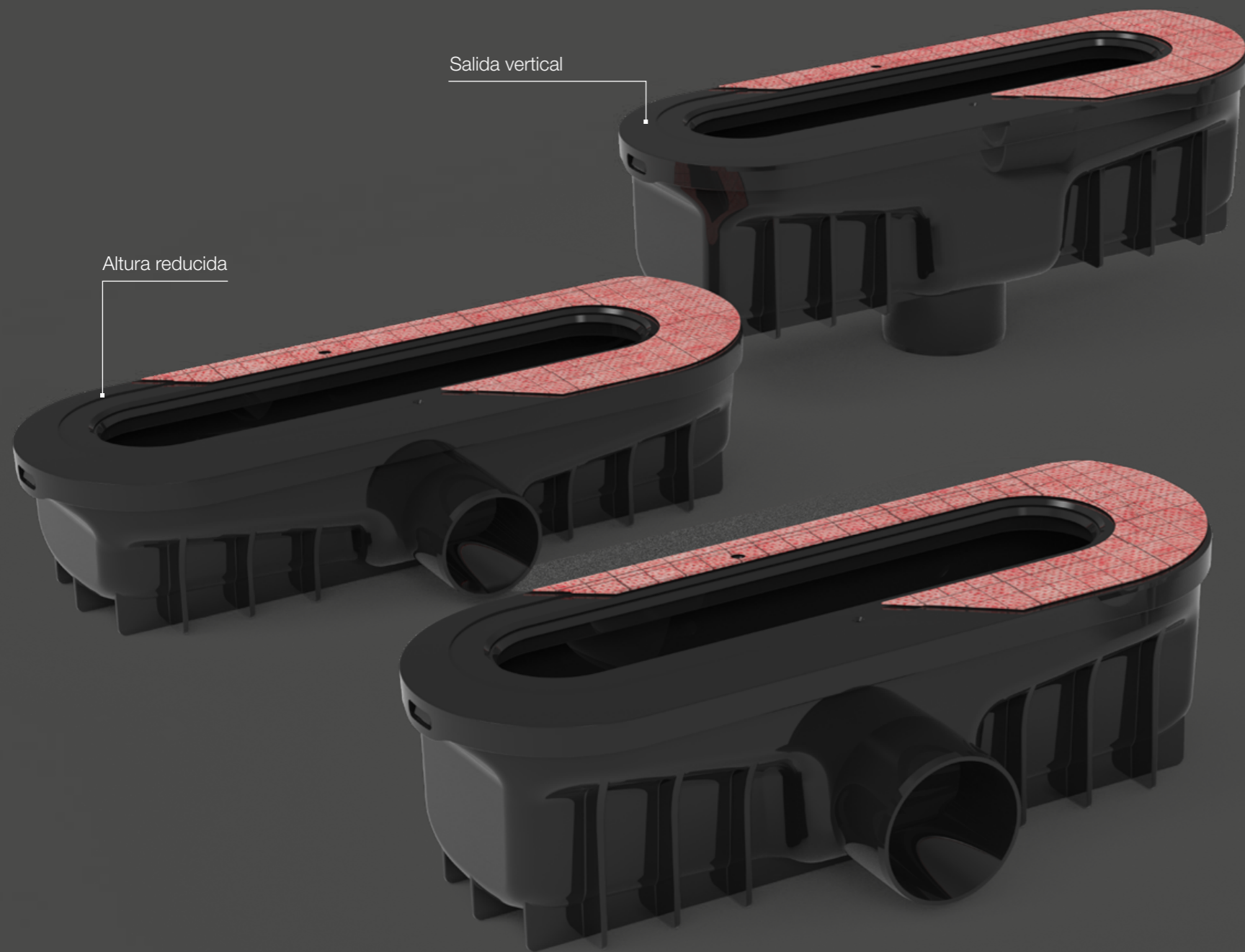

RUBER

Sumidero **orientable** y **autolimpiable**
con **varias opciones de altura**



TRYPHON
vs
RUBER

SUMIDERO TRYPHON

Únete a la nueva generación de sumideros con sifón extraíble

Caudal de evacuación:

< 68 L/min

Dos opciones de sifón:
seco o hidráulico.

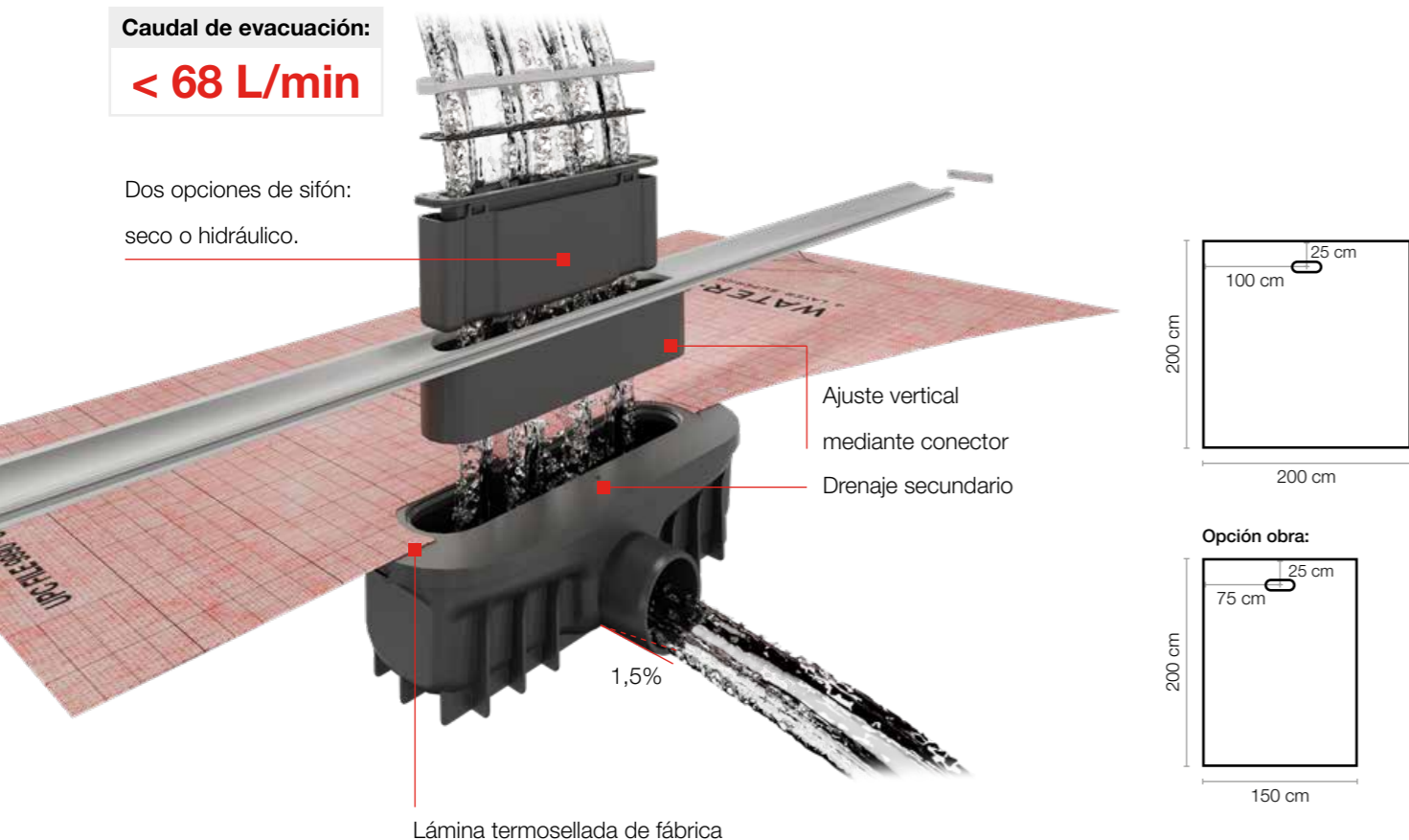

REF.	DESCRIPCIÓN	PRECIO
IG60036	CAZOLETA TRYPHON	23,63 €
IG60031	CAZOLETA TRYPHON REDUCIDO	23,63 €
IG60032	CAZOLETA TRYPHON VERTICAL	23,63 €

TRYPHON, la fusión perfecta entre funcionalidad e innovación. Con un **sifón extraíble** para una limpieza sin esfuerzo, TRYPHON redefine el drenaje en tu baño. Ofrece **dos opciones de sifón, seco e hidráulico**, para satisfacer las necesidades específicas de cada instalación. Además, con el diseño del colector, se consigue una capacidad de **ajuste vertical de 35 mm**. Lo que, combinado con la posibilidad de **instalación a nivel del suelo**, integran el sumidero perfectamente en las diferentes configuraciones existentes. Además, TRYPHON **incluye impermeabilización termosellada en fábrica**, lo cual garantiza una protección duradera.

Con un impresionante caudal de evacuación que va desde 30 L/min a 68 L/min en función del modelo elegido (requisito normativo 24 L/min), TRYPHON garantiza un rendimiento excepcional. La función de autolimpieza reduce la necesidad de mantenimiento constante, mientras que las tres opciones de flujo de salida (**horizontal, horizontal de altura reducida y vertical**) ofrecen flexibilidad en la instalación. Destacamos la opción de **salida vertical** como una característica innovadora difícil de encontrar en el mercado. Esta característica aporta versatilidad y eficiencia a su proyecto.

TRYPHON



Salida frontal

Sifón hidráulico de 50 mm + Sifón seco

TRYPHON REDUCIDO



Salida frontal de altura reducida

Sifón seco

TRYPHON VERTICAL



Salida vertical

Sifón hidráulico de 50 mm + Sifón seco

TRYPHON: Salida DN/DE 50 mm

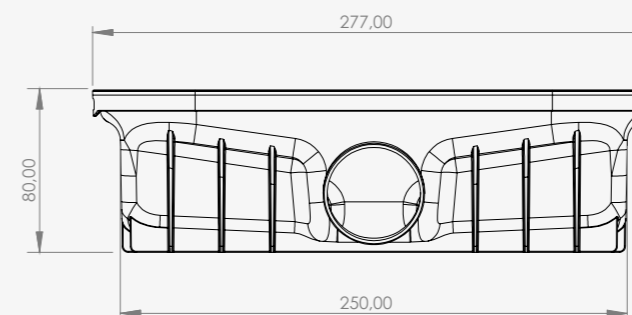

Medidas en mm

TRYPHON REDUCIDO: Salida DN/DE 40 mm

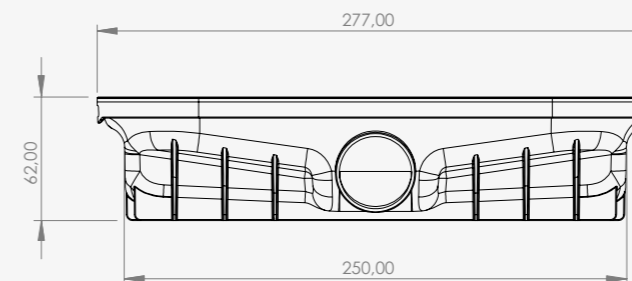

Medidas en mm

TRYPHON VERTICAL: Salida DN/DE 50 mm

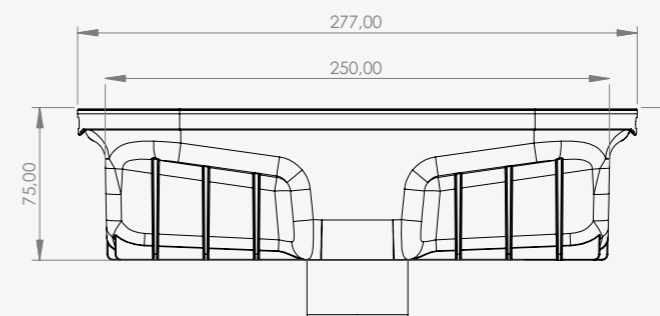

Medidas en mm

SUMIDERO RUBER

Caudal de evacuación:

< 36 L/min

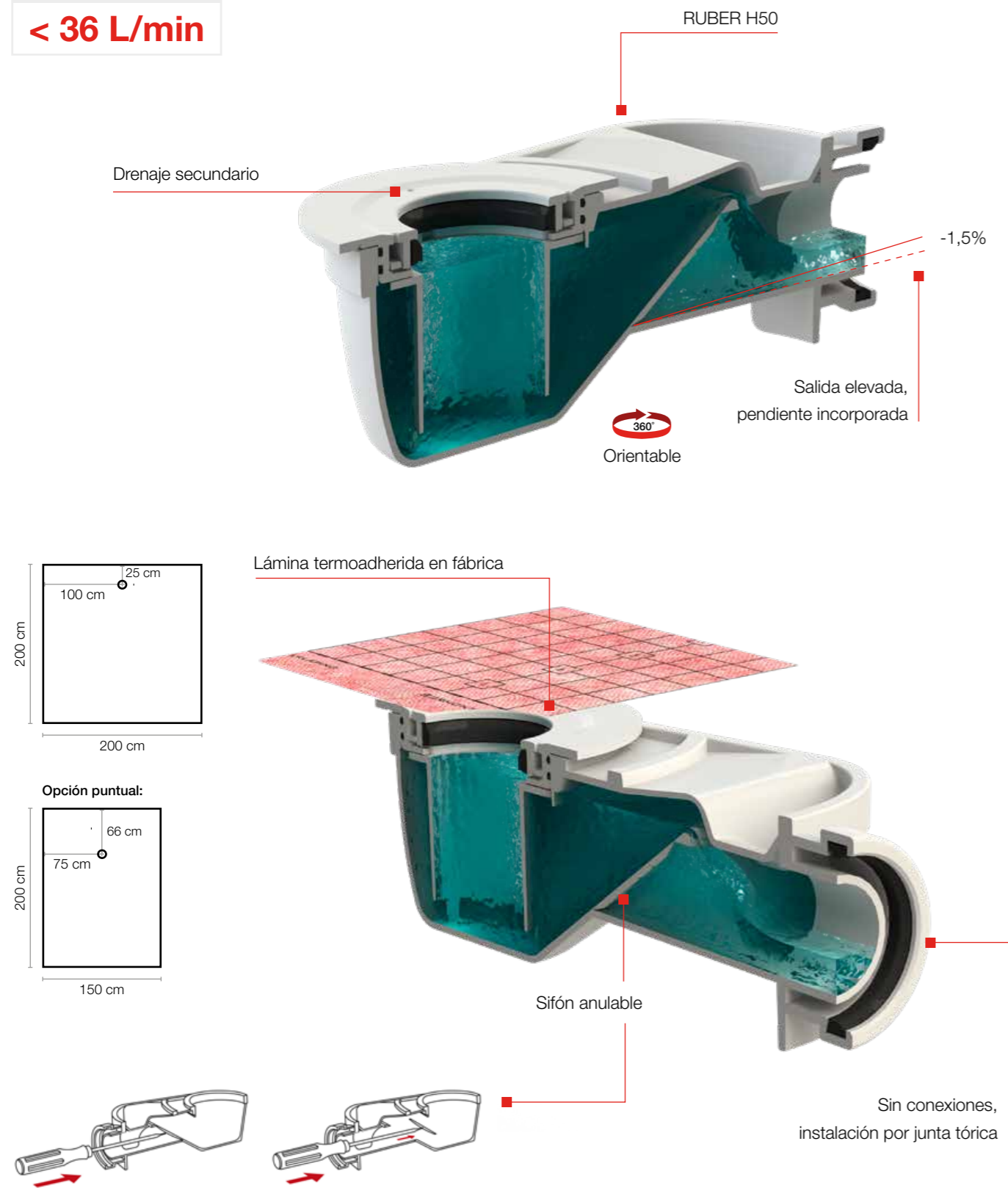

REF.	DESCRIPCIÓN	PRECIO
IG60035	SUMIDERO RUBER H50	23,63 €
IG60030	SUMIDERO RUBER H28	23,63 €



RUBER H50



RUBER H28

Dos opciones de altura:

RUBER H50 Sumidero con sifón de 50 mm de altura, altura total de instalación con pavimento de 1 cm incluido: 90 mm

- Salida DN/DI 50 mm
- Conexión con junta a presión

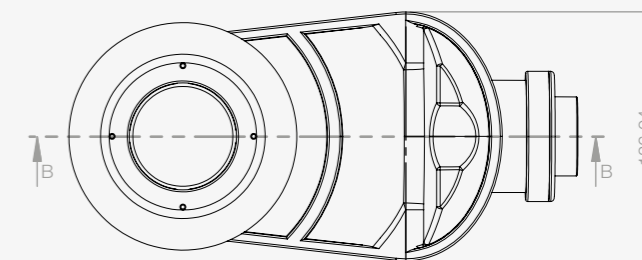

Medidas en mm

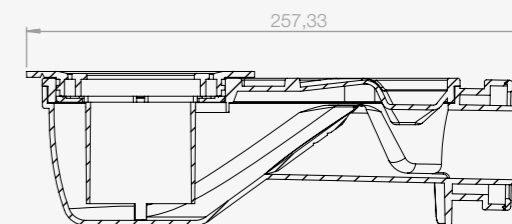
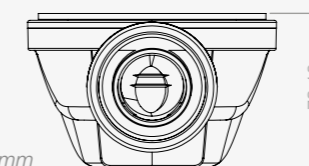

SECCIÓN B-B

RUBER H28 Sumidero con sifón de 28 mm de altura, altura total de instalación con pavimento de 1 cm incluido: 70 mm

- Salida DN/DE 40 mm
- Conexión mediante encolado

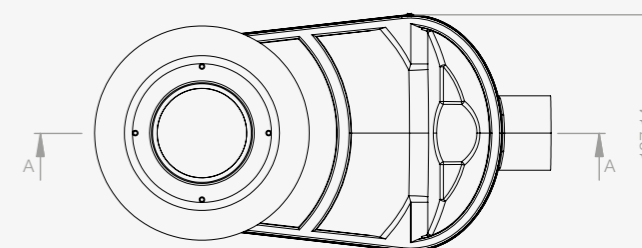

Medidas en mm

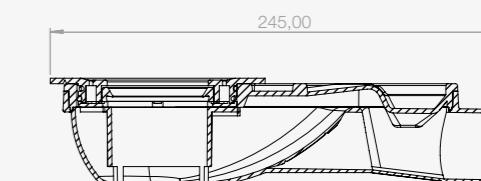
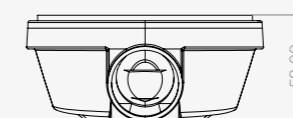

SECCIÓN A-A

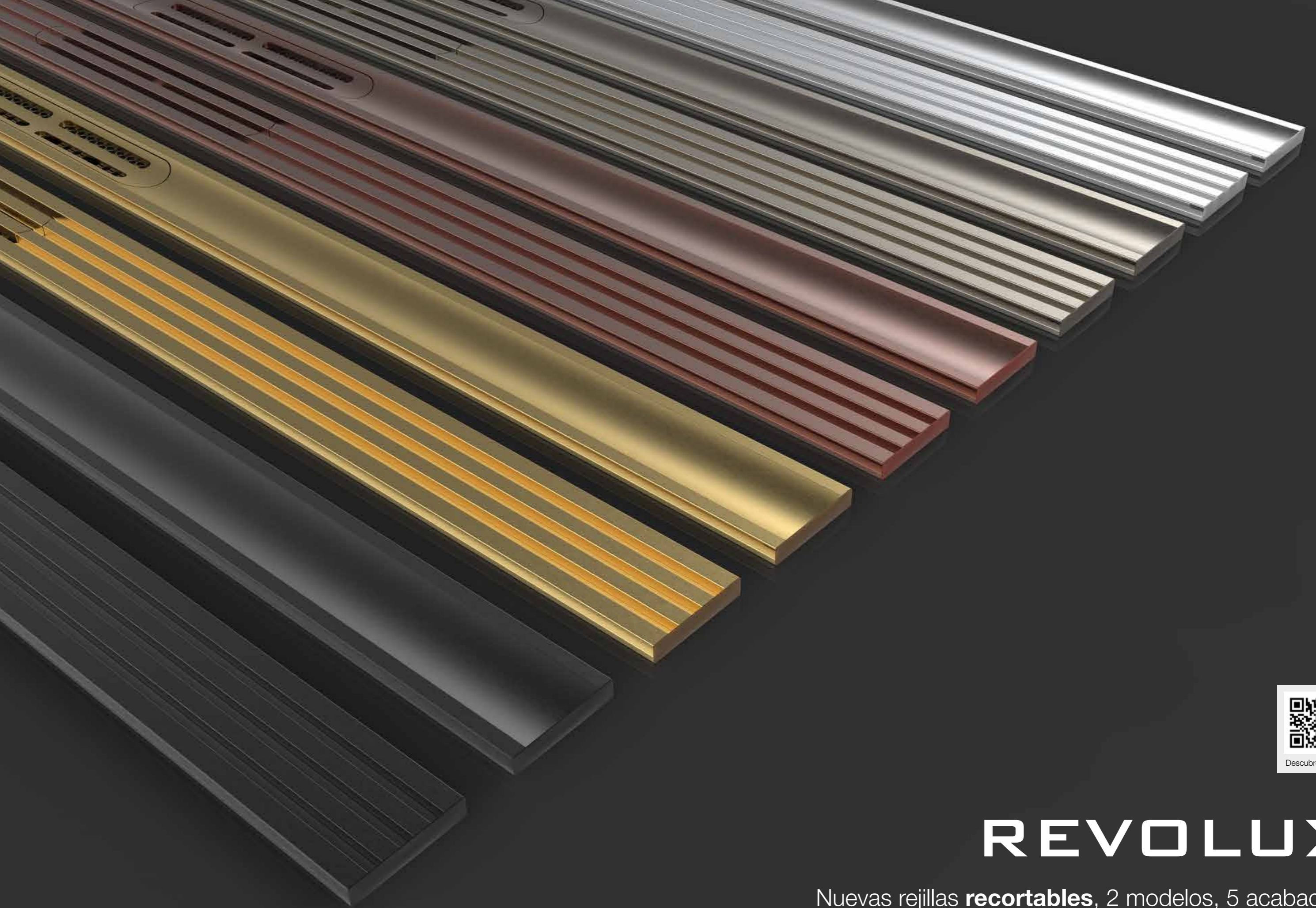

Descubre más...

REVOLUX

Nuevas rejillas **recortables**, 2 modelos, 5 acabados.

KIT DE DUCHA COMPLETO RECORTABLE REVOLUX KIT

¡Mide, recorta e instala!



REVOLUX es un **sistema de ducha con rejilla recortable** para adaptarse a cualquier tamaño y forma de ducha. Destaca por sus **dos opciones de drenaje** y por su **alto caudal de evacuación**, asegurando una gestión muy eficiente del agua.

Ofrece **cinco colores y dos diseños** para integrarse con la estética de cualquier cuarto de baño. Fabricado con **Aluminio 6063 - T6**, garantiza durabilidad y resistencia a la corrosión.

Características

- » Recortable a la medida necesaria
- » 2 medidas: 1 y 2 metros de largo
- » Ofrecemos 2 modelos con 5 acabados cada uno
- » Embellecedor extraíble
- » Ranurado con cola de milano inferior para mejor agarre al soporte con cemento cola C2
- » Rapidez de instalación
- » Normativa EN1253 / DIN18534

Datos técnicos

- » Clase carga K3
- » Altura de rejilla: 7 mm
- » Aluminio 6063 clase aérea
- » Anodizado: 25 micras
- » Ajuste vertical de la rejilla



Escanea el código QR y descubre más

REVOLUX TRYPHON KIT

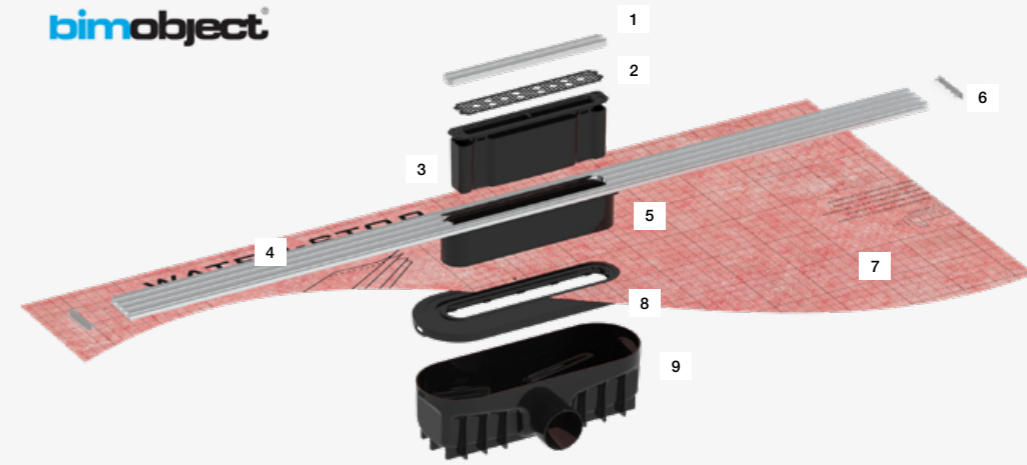

1. Embellecedor
2. Recogepelos
3. Sifón
4. Rejilla Revolux
5. Colector de conexión
6. Tapa final
7. Lámina Water-Stop
8. Adaptador termosellado
9. Cazoleta Tryphon

REVOLUX RUBER KIT

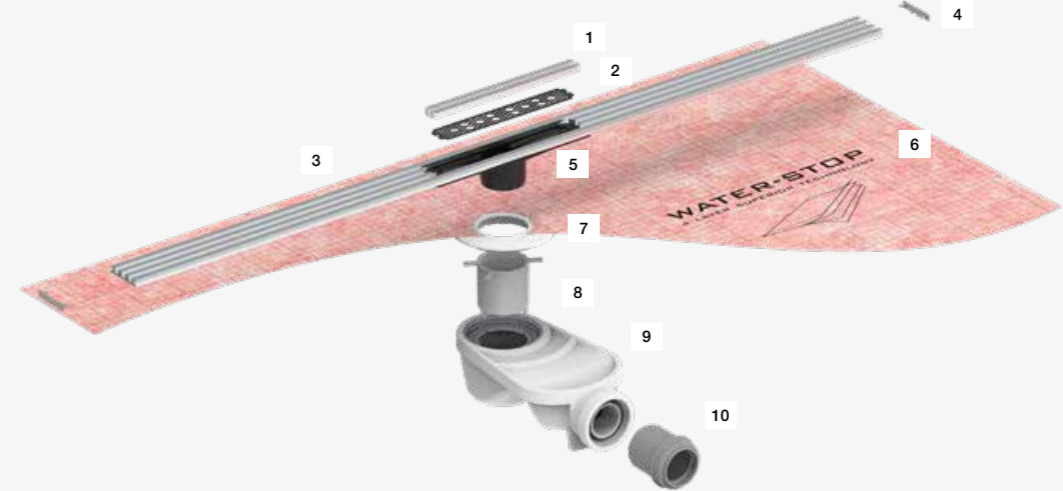

1. Embellecedor
2. Recogepelos
3. Rejilla Revolux
4. Tapa final
5. Colector de conexión
6. Lámina Water-Stop
7. Adaptador termosellado
8. Corona Ruber
9. Sumidero Ruber
10. Reductor Ø50/40

Revolux Cavity



- Chrome
- Gold
- Rose
- Black
- Nickel

Revolux Curve



KIT DE DUCHA COMPLETO RECORTABLE REVOLUX TRYPHON KIT

Revolux Tryphon Kit - CURVE (con Sumidero Tryphon)

ACABADO	PRODUCTO								LOGÍSTICA		
	TRYPHON		TRYPHON REDUCIDO		MODELO	MEDIDA (cm)	LÁMINA W-S (m)	PRECIO (€)	UDS/ CAJA	UDS/ PALLET	
	REF.	CAUDAL (l/min)	REF.	CAUDAL (l/min)							
		S.H.*	S.S.*								
●	IT23004	32	49	IT23004R	49	CURVE CHROME	100	2 x 2 · 4 m ²	383,67	6	40
●	IT63004	32	49	IT63004R	49	CURVE GOLD	100	2 x 2 · 4 m ²	383,67	6	40
●	IT83004	32	49	IT83004R	49	CURVE ROSE	100	2 x 2 · 4 m ²	383,67	6	40
●	IT53004	32	49	IT53004R	49	CURVE BLACK	100	2 x 2 · 4 m ²	383,67	6	40
●	IT93004	32	49	IT93004R	49	CURVE NICKEL	100	2 x 2 · 4 m ²	383,67	6	40
●	IT23200	32	49	IT23200R	49	CURVE CHROME	200	2,5 x 2 · 5 m ²	612,89	3	32
●	IT63200	32	49	IT63200R	49	CURVE GOLD	200	2,5 x 2 · 5 m ²	612,89	3	32
●	IT83200	32	49	IT83200R	49	CURVE ROSE	200	2,5 x 2 · 5 m ²	612,89	3	32
●	IT53200	32	49	IT53200R	49	CURVE BLACK	200	2,5 x 2 · 5 m ²	612,89	3	32
●	IT93200	32	49	IT93200R	49	CURVE NICKEL	200	2,5 x 2 · 5 m ²	612,89	3	32

*S.H.: Sifón Hidráulico | S.S.: Sifón Seco

Revolux Curve



Revolux Tryphon Kit - CAVITY (con Sumidero Tryphon)

ACABADO	PRODUCTO								LOGÍSTICA		
	TRYPHON		TRYPHON REDUCIDO		MODELO	MEDIDA (cm)	LÁMINA W-S (m)	PRECIO (€)	UDS/ CAJA	UDS/ PALLET	
	REF.	CAUDAL (l/min)	REF.	CAUDAL (l/min)							
		S.H.*	S.S.*								
●	IT24004	32	49	IT24004R	49	CAVITY CHROME	100	2 x 2 · 4 m ²	383,67	6	40
●	IT64004	32	49	IT64004R	49	CAVITY GOLD	100	2 x 2 · 4 m ²	383,67	6	40
●	IT84004	32	49	IT84004R	49	CAVITY ROSE	100	2 x 2 · 4 m ²	383,67	6	40
●	IT54004	32	49	IT54004R	49	CAVITY BLACK	100	2 x 2 · 4 m ²	383,67	6	40
●	IT94004	32	49	IT94004R	49	CAVITY NICKEL	100	2 x 2 · 4 m ²	383,67	6	40
●	IT24200	32	49	IT24200R	49	CAVITY CHROME	200	2,5 x 2 · 5 m ²	612,89	3	32
●	IT64200	32	49	IT64200R	49	CAVITY GOLD	200	2,5 x 2 · 5 m ²	612,89	3	32
●	IT84200	32	49	IT84200R	49	CAVITY ROSE	200	2,5 x 2 · 5 m ²	612,89	3	32
●	IT54200	32	49	IT54200R	49	CAVITY BLACK	200	2,5 x 2 · 5 m ²	612,89	3	32
●	IT94200	32	49	IT94200R	49	CAVITY NICKEL	200	2,5 x 2 · 5 m ²	612,89	3	32

*S.H.: Sifón Hidráulico | S.S.: Sifón Seco

Revolux Cavity



KIT DE DUCHA COMPLETO RECORTABLE REVOLUX TRYPHON KIT

Contenido del sistema



Opción 1:
Sumidero Tryphon

Opción 2:
Sumidero Tryphon Reducido

Accesorio complementario:
Cazoleta Tryphon Vertical
*Consultar precio pág. 58 (IG60032)

*Altura de instalación (incluyendo un pavimento de 1 cm de espesor):

TRYPHON	TRYPHON REDUCIDO	TRYPHON VERTICAL
88 mm	70 mm	83 mm

1- Sumidero a elegir. 2- Rejilla, embellecedor, tapas finales y recogepelos REVOLUX (modelo y medida a elegir). 3- Quitarejillas. 4- Tapa de nivel de mortero. 5- W-S DIN x2 (esquina interior). 6- W-S TUB x2 (tuberías pasantes). 7- Lámina WATER-STOP con adaptador termosellado (2 x 2 o 2,5 x 2 m). 8- Caja Revolux Tryphon Kit.

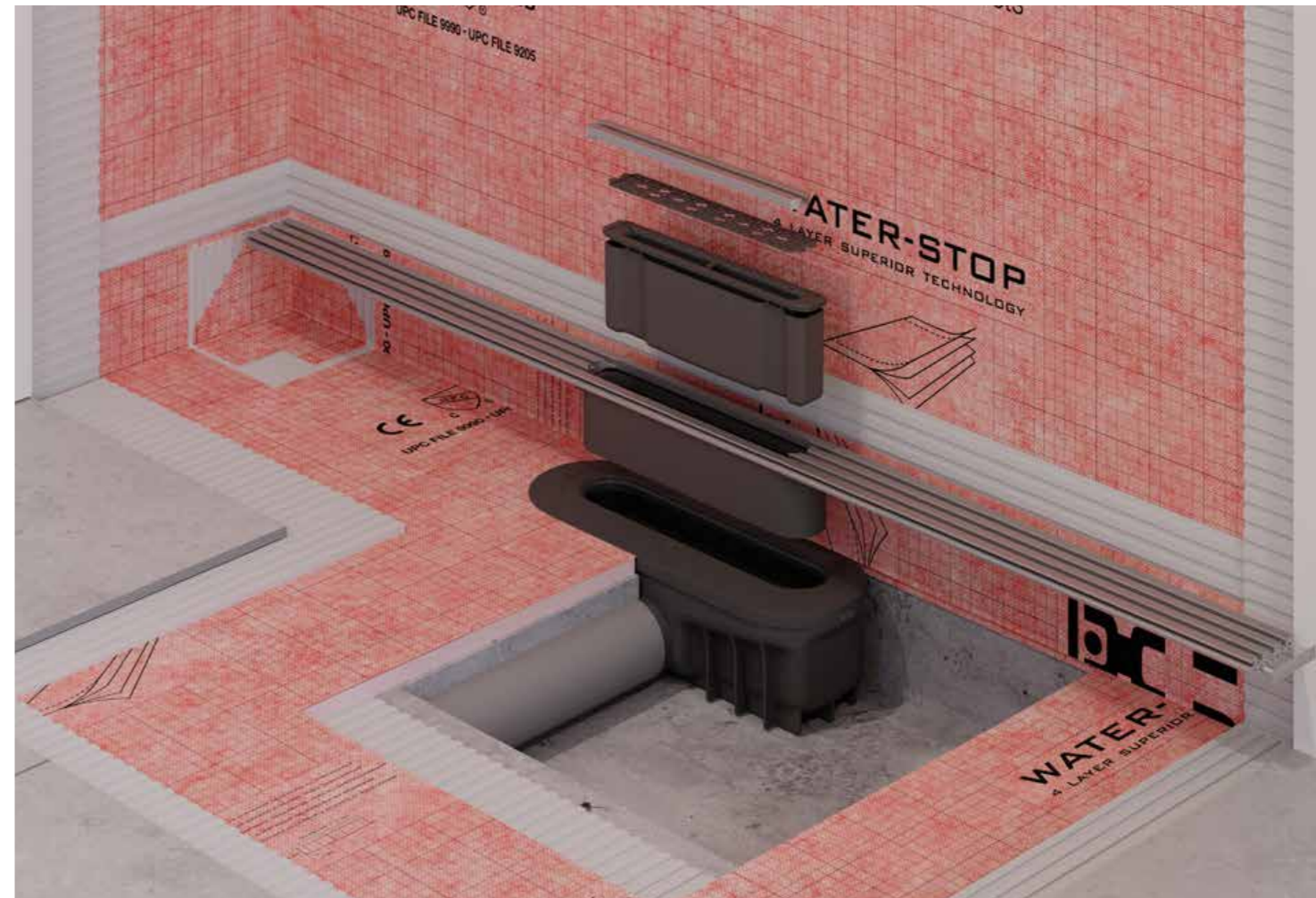

KIT DE DUCHA COMPLETO RECORTABLE REVOLUX RUBER KIT

Revolux Ruber Kit - CURVE (con Sumidero Ruber)

ACABADO	PRODUCTO							LOGÍSTICA	
	REF. RUBER H50	REF. RUBER H28	CAUDAL (l/m)	MODELO	MEDIDA (cm)	LÁMINA W-S (m)	PRECIO (€)	UDS/ CAJA	UDS/ PALLET
●	IE23004	IE23004R	28	CURVE CHROME	100	2 x 2 · 4 m ²	365,30	6	40
●	IE63004	IE63004R	28	CURVE GOLD	100	2 x 2 · 4 m ²	365,30	6	40
●	IE83004	IE83004R	28	CURVE ROSE	100	2 x 2 · 4 m ²	365,30	6	40
●	IE53004	IE53004R	28	CURVE BLACK	100	2 x 2 · 4 m ²	365,30	6	40
●	IE93004	IE93004R	28	CURVE NICKEL	100	2 x 2 · 4 m ²	365,30	6	40
●	IE23200	IE23200R	28	CURVE CHROME	200	2,5 x 2 · 5 m ²	594,51	3	32
●	IE63200	IE63200R	28	CURVE GOLD	200	2,5 x 2 · 5 m ²	594,51	3	32
●	IE83200	IE83200R	28	CURVE ROSE	200	2,5 x 2 · 5 m ²	594,51	3	32
●	IE53200	IE53200R	28	CURVE BLACK	200	2,5 x 2 · 5 m ²	594,51	3	32
●	IE93200	IE93200R	28	CURVE NICKEL	200	2,5 x 2 · 5 m ²	594,51	3	32

Revolux Curve



Revolux Ruber Kit - CAVITY (con Sumidero Ruber)

ACABADO	PRODUCTO							LOGÍSTICA	
	REF. RUBER H50	REF. RUBER H28	CAUDAL (l/m)	MODELO	MEDIDA (cm)	LÁMINA W-S (m)	PRECIO (€)	UDS/ CAJA	UDS/ PALLET
●	IE24004	IE24004R	29	CAVITY CHROME	100	2 x 2 · 4 m ²	365,30	6	40
●	IE64004	IE64004R	29	CAVITY GOLD	100	2 x 2 · 4 m ²	365,30	6	40
●	IE84004	IE84004R	29	CAVITY ROSE	100	2 x 2 · 4 m ²	365,30	6	40
●	IE54004	IE54004R	29	CAVITY BLACK	100	2 x 2 · 4 m ²	365,30	6	40
●	IE94004	IE94004R	29	CAVITY NICKEL	100	2 x 2 · 4 m ²	365,30	6	40
●	IE24200	IE24200R	29	CAVITY CHROME	200	2,5 x 2 · 5 m ²	594,51	3	32
●	IE64200	IE64200R	29	CAVITY GOLD	200	2,5 x 2 · 5 m ²	594,51	3	32
●	IE84200	IE84200R	29	CAVITY ROSE	200	2,5 x 2 · 5 m ²	594,51	3	32
●	IE54200	IE54200R	29	CAVITY BLACK	200	2,5 x 2 · 5 m ²	594,51	3	32
●	IE94200	IE94200R	29	CAVITY NICKEL	200	2,5 x 2 · 5 m ²	594,51	3	32

Revolux Cavity



KIT DE DUCHA COMPLETO RECORTABLE REVOLUX RUBER KIT

Contenido del sistema



Opción 1: Sumidero Ruber H50

Opción 2: Sumidero Ruber H28

*Altura de instalación (incluyendo un pavimento de 1 cm de espesor):

RUBER H50	RUBER H28
93 mm	73 mm

1- Sumidero a elegir. 2- Rejilla, embellecedor, tapas finales y recogepelos REVOLUX (modelo y medida a elegir). 3- Quitarejillas. 4- Tapa de nivel de mortero. 5- W-S DIN x2 (esquina interior). 6- W-S TUB x2 (tuberías pasantes). 7- Lámina WATER-STOP con adaptador termosellado (2 x 2 o 2,5 x 2 m). 8- Caja Evolux Ruber Kit.





Integra

Microcemento

Dark

Gold

Plus

Lisa



Descubre más...

EVOLUX

¿Ducha o arte?

KIT DE DUCHA COMPLETO EVOLUX KIT

Máxima eficiencia, mayor elegancia.



El sistema de ducha Evolux ofrece una **solución completa** para la **evacuación e impermeabilización de platos de ducha de obra**. Este conjunto consta de una canaleta y rejilla de acero inoxidable, un sumidero sifónico de perfil bajo y una lámina impermeable WATER-STOP unida y sellada en fábrica a un adaptador especial para su conexión al sumidero.

Características

- » Diseños infinitos
- » Estructura en acero inoxidable
- » Resistencia a altas cargas
- » Impermeabilización incluida
- » Alta capacidad de desagüe
- » Fácil instalación
- » Limpieza efectiva
- » Garantía de 10 años

Datos técnicos

- » Acero inoxidable
- » Acabados en PVD y texturizado



Escanea el código QR y descubre más

EVOLUX TRYPHON KIT

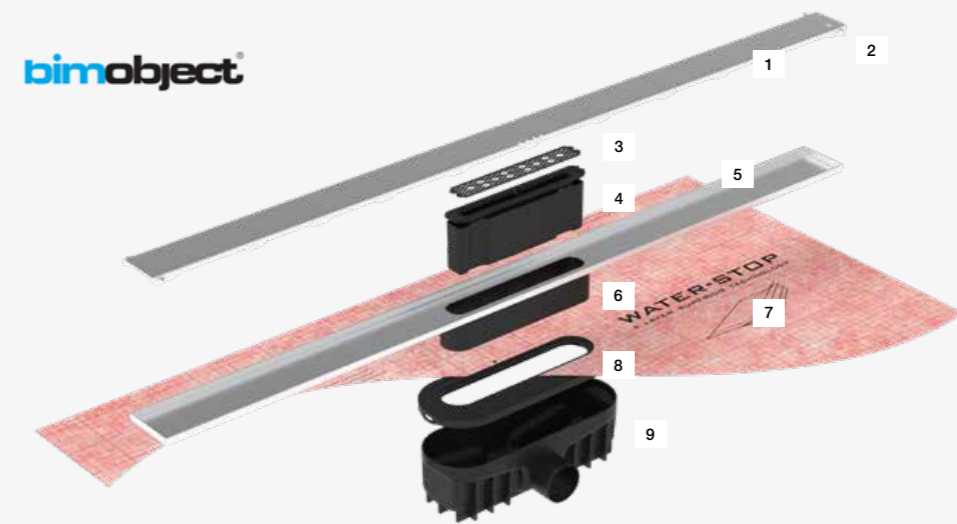

1. Rejilla Evolux
2. Topes de goma
3. Recogepelos
4. Sifón
5. Canaleta
6. Colector de conexión
7. Lámina Water-Stop 2 x 2 m
8. Adaptador termosellado
9. Cazoleta Tryphon

EVOLUX RUBER KIT

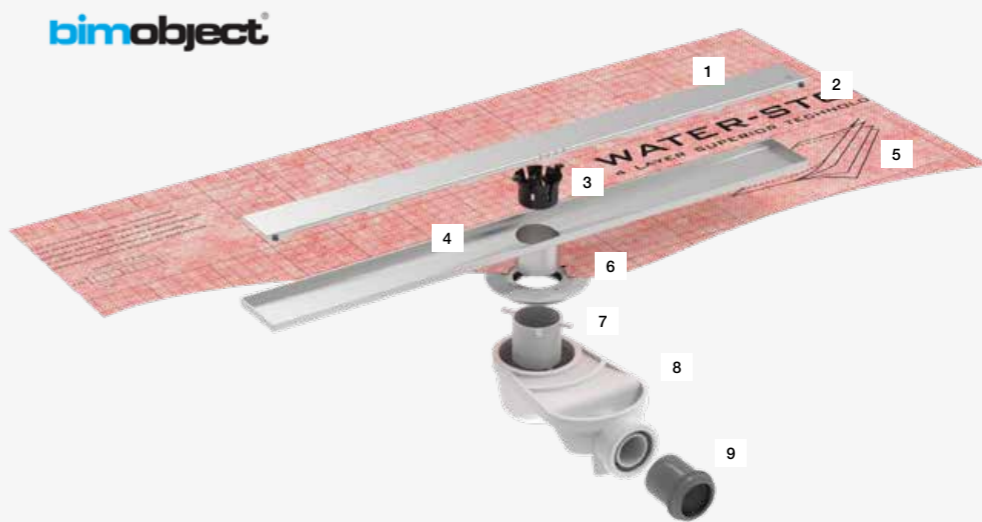

1. Rejilla Evolux
2. Topes de goma
3. Recogepelos
4. Canaleta Evolux
5. Lámina Water-Stop 2 x 2 m
6. Adaptador termosellado
7. Corona Ruber
8. Sumidero Ruber
9. Reductor Ø50/40 mm

Evolux Lisa



Evolux Lisa Gold



Evolux Lisa Antivandálica



Evolux Integra (Tryphon)



Evolux Plus



Evolux Lisa Dark



Evolux Microcemento



Evolux Integra (Ruber)



KIT DE DUCHA COMPLETO EVOLUX TRYPHON KIT - LISA

Evolux Tryphon Kit (con Sumidero Tryphon)

Evolux Lisa



ACABADO	PRODUCTO									LOGÍSTICA		
	TRYPHON			TRYPHON REDUCIDO			MODELO	MEDIDA (cm)	LÁMINA W-S (m)	PRECIO (€)	UDS/ CAJA	UDS/ PALLET
	REF.	CAUDAL (l/m)		REF.	CAUDAL (l/m)	S.S.*						
	IT41040	33	47	IT41040R	47	LISA	40	2 x 2 · 4 m ²	286,10	6	40	
	IT41050	33	47	IT41050R	47	LISA	50	2 x 2 · 4 m ²	293,45	6	40	
	IT41000	33	47	IT41000R	47	LISA	60	2 x 2 · 4 m ²	302,56	6	40	
	IT41001	33	47	IT41001R	47	LISA	70	2 x 2 · 4 m ²	312,26	6	40	
	IT41002	33	47	IT41002R	47	LISA	80	2 x 2 · 4 m ²	326,61	6	40	
	IT41003	33	47	IT41003R	47	LISA	90	2 x 2 · 4 m ²	341,65	6	40	
	IT41004	33	47	IT41004R	47	LISA	100	2 x 2 · 4 m ²	356,69	6	40	
	IT41005	33	47	IT41005R	47	LISA	120	2 x 2 · 4 m ²	394,28	3	32	
	IT41150	33	47	IT41150R	47	LISA	150	2 x 2 · 4 m ²	496,31	3	32	
	IT41180	33	47	IT41180R	47	LISA	180	2 x 2 · 4 m ²	536,51	3	32	

*S.H.: Sifón Hidráulico | S.S.: Sifón Seco

Contenido del sistema



Opción 1: Sumidero Tryphon

Opción 2: Sumidero Tryphon Reducido

Accesorio complementario:
Cazoleta Tryphon Vertical
*Consultar precio pág. 58 (IG60032)

*Altura de instalación (incluyendo un pavimento de 1 cm de espesor):

TRYPHON	TRYPHON REDUCIDO	TRYPHON VERTICAL
93 mm	74 mm	88 mm

1- Sumidero a elegir. 2- Rejilla y canaleta EVOLUX LISA (medida a elegir) y recogepelos. 3- Quitarejillas. 4- Tapa de nivel de mortero. 5- W-S DIN x2 (esquina interior). 6- W-S TUB x2 (tuberías pasantes). 7- Lámina WATER-STOP con adaptador termosellado (2 x 2 m). 8- Caja Evolux Tryphon Kit.

KIT DE DUCHA COMPLETO EVOLUX TRYPHON KIT - PLUS

Evolux Tryphon Kit (con Sumidero Tryphon)

Evolux Plus



ACABADO	PRODUCTO									LOGÍSTICA		
	TRYPHON			TRYPHON REDUCIDO			MODELO	MEDIDA (cm)	LÁMINA W-S (m)	PRECIO (€)	UDS/ CAJA	UDS/ PALLET
	REF.	CAUDAL (l/m)		REF.	CAUDAL (l/m)	S.S.*						
	IT42000	34	49	IT42000R	49	PLUS	60	2 x 2 · 4 m ²	302,56	6	40	
	IT42001	34	49	IT42001R	49	PLUS	70	2 x 2 · 4 m ²	312,26	6	40	
	IT42002	34	49	IT42002R	49	PLUS	80	2 x 2 · 4 m ²	326,61	6	40	
	IT42003	34	49	IT42003R	49	PLUS	90	2 x 2 · 4 m ²	341,65	6	40	
	IT42004	34	49	IT42004R	49	PLUS	100	2 x 2 · 4 m ²	356,69	6	40	
	IT42005	34	49	IT42005R	49	PLUS	120	2 x 2 · 4 m ²	394,28	3	32	
	IT42150	34	49	IT42150R	49	PLUS	150	2 x 2 · 4 m ²	496,31	3	32	
	IT42180	34	49	IT42180R	49	PLUS	180	2 x 2 · 4 m ²	536,51	3	32	

*S.H.: Sifón Hidráulico | S.S.: Sifón Seco

Contenido del sistema



Opción 1: Sumidero Tryphon

Opción 2: Sumidero Tryphon Reducido

Accesorio complementario:
Cazoleta Tryphon Vertical
*Consultar precio pág. 58 (IG60032)

*Altura de instalación (incluyendo un pavimento de 1 cm de espesor):

TRYPHON	TRYPHON REDUCIDO	TRYPHON VERTICAL
93 mm	74 mm	88 mm

1- Sumidero a elegir. 2- Rejilla y canaleta EVOLUX PLUS (medida a elegir) y recogepelos. 3- Quitarejillas. 4- Tapa de nivel de mortero. 5- W-S DIN x2 (esquina interior). 6- W-S TUB x2 (tuberías pasantes). 7- Lámina WATER-STOP con adaptador termosellado (2 x 2 m). 8- Caja Evolux Tryphon Kit.

KIT DE DUCHA COMPLETO EVOLUX TRYPHON KIT - ANTIVANDÁLICA

Evolux Tryphon Kit (con Sumidero Tryphon)

Evolux Lisa Antivandámica



ACABADO	PRODUCTO									LOGÍSTICA	
	TRYPHON			TRYPHON REDUCIDO		MODELO	MEDIDA (cm)	LÁMINA W-S (m)	PRECIO (€)	UDS/ CAJA	UDS/ PALLET
	REF.	CAUDAL (l/m)		REF.	CAUDAL (l/m)						
		S.H.*	S.S.*		S.S.*						
●	IT41701	33	47	IT41701R	47	LISA ANTIVAND.	70	2 x 2 · 4 m ²	373,30	6	40
●	IT41702	33	47	IT41702R	47	LISA ANTIVAND.	80	2 x 2 · 4 m ²	385,85	6	40
●	IT41703	33	47	IT41703R	47	LISA ANTIVAND.	90	2 x 2 · 4 m ²	405,44	6	40

*S.H.: Sifón Hidráulico | S.S.: Sifón Seco

Contenido del sistema



Opción 1: Sumidero Tryphon

Opción 2: Sumidero Tryphon Reducido

Accesorio complementario:

Cazoleta Tryphon Vertical
*Consultar precio pág. 58 (IG60032)

*Altura de instalación (incluyendo un pavimento de 1 cm de espesor):

TRYPHON	TRYPHON REDUCIDO	TRYPHON VERTICAL
93 mm	74 mm	88 mm

1- Sumidero a elegir. 2- Rejilla y canaleta EVOLUX LISA ANTIVANDÁLICA (medida a elegir) y recogepelos. 3- Quitarejillas. 4- Tapa de nivel de mortero. 5- W-S DIN x2 (esquina interior). 6- W-S TUB x2 (tuberías pasantes). 7- Lámina WATER-STOP con adaptador termosellado (2 x 2 m). 8- Caja Evolux Tryphon Kit.

KIT DE DUCHA COMPLETO EVOLUX TRYPHON KIT - LISA GOLD

Evolux Tryphon Kit (con Sumidero Tryphon)

Evolux Lisa Gold



ACABADO	PRODUCTO									LOGÍSTICA	
	TRYPHON			TRYPHON REDUCIDO		MODELO	MEDIDA (cm)	LÁMINA W-S (m)	PRECIO (€)	UDS/ CAJA	UDS/ PALLET
	REF.	CAUDAL (l/m)		REF.	CAUDAL (l/m)						
		S.H.*	S.S.*		S.S.*						
●	IT61000	33	47	IT61000R	47	LISA GOLD	60	2 x 2 · 4 m ²	434,55	6	40
●	IT61001	33	47	IT61001R	47	LISA GOLD	70	2 x 2 · 4 m ²	458,82	6	40
●	IT61002	33	47	IT61002R	47	LISA GOLD	80	2 x 2 · 4 m ²	479,39	6	40
●	IT61003	33	47	IT61003R	47	LISA GOLD	90	2 x 2 · 4 m ²	498,58	6	40
●	IT61004	33	47	IT61004R	47	LISA GOLD	100	2 x 2 · 4 m ²	520,80	6	40
●	IT61005	33	47	IT61005R	47	LISA GOLD	120	2 x 2 · 4 m ²	584,75	3	32
●	IT61150	33	47	IT61150R	47	LISA GOLD	150	2 x 2 · 4 m ²	731,22	3	32
●	IT61180	33	47	IT61180R	47	LISA GOLD	180	2 x 2 · 4 m ²	791,07	3	32

*S.H.: Sifón Hidráulico | S.S.: Sifón Seco

Contenido del sistema



Opción 1: Sumidero Tryphon

Opción 2: Sumidero Tryphon Reducido

Accesorio complementario:

Cazoleta Tryphon Vertical
*Consultar precio pág. 58 (IG60032)

*Altura de instalación (incluyendo un pavimento de 1 cm de espesor):

TRYPHON	TRYPHON REDUCIDO	TRYPHON VERTICAL
93 mm	74 mm	88 mm

1- Sumidero a elegir. 2- Rejilla y canaleta EVOLUX LISA GOLD (medida a elegir) y recogepelos. 3- Quitarejillas. 4- Tapa de nivel de mortero. 5- W-S DIN x2 (esquina interior). 6- W-S TUB x2 (tuberías pasantes). 7- Lámina WATER-STOP con adaptador termosellado (2 x 2 m). 8- Caja Evolux Tryphon Kit.

KIT DE DUCHA COMPLETO EVOLUX TRYPHON KIT - LISA DARK

Evolux Tryphon Kit (con Sumidero Tryphon)

Evolux Lisa Dark



ACABADO	PRODUCTO									LOGÍSTICA	
	TRYPHON			TRYPHON REDUCIDO		MODELO	MEDIDA (cm)	LÁMINA W-S (m)	PRECIO (€)	UDS/ CAJA	UDS/ PALLET
	REF.	CAUDAL (l/m)		REF.	CAUDAL (l/m)						
	S.H.*	S.S.*		S.S.*							
●	IT51000	33	47	IT51000R	47	LISA DARK	60	2 x 2 · 4 m ²	349,31	6	40
●	IT51001	33	47	IT51001R	47	LISA DARK	70	2 x 2 · 4 m ²	360,35	6	40
●	IT51002	33	47	IT51002R	47	LISA DARK	80	2 x 2 · 4 m ²	374,31	6	40
●	IT51003	33	47	IT51003R	47	LISA DARK	90	2 x 2 · 4 m ²	391,58	6	40
●	IT51004	33	47	IT51004R	47	LISA DARK	100	2 x 2 · 4 m ²	414,19	6	40
●	IT51005	33	47	IT51005R	47	LISA DARK	120	2 x 2 · 4 m ²	458,18	3	32
●	IT51150	33	47	IT51150R	47	LISA DARK	150	2 x 2 · 4 m ²	577,56	3	32
●	IT51180	33	47	IT51180R	47	LISA DARK	180	2 x 2 · 4 m ²	624,59	3	32

*S.H.: Sifón Hidráulico | S.S.: Sifón Seco

Contenido del sistema



*Altura de instalación (incluyendo un pavimento de 1 cm de espesor):

TRYPHON	TRYPHON REDUCIDO	TRYPHON VERTICAL
93 mm	74 mm	88 mm

1- Sumidero a elegir. 2- Rejilla y canaleta EVOLUX LISA DARK (medida a elegir) y recogepelos. 3- Quitarejillas. 4- Tapa de nivel de mortero. 5- W-S DIN x2 (esquina interior). 6- W-S TUB x2 (tuberías pasantes). 7- Lámina WATER-STOP con adaptador termosellado (2 x 2 m). 8- Caja Evolux Tryphon Kit.

KIT DE DUCHA COMPLETO EVOLUX TRYPHON KIT - MICROCEMENTO

Evolux Tryphon Kit (con Sumidero Tryphon)

Evolux Microcemento



ACABADO	PRODUCTO									LOGÍSTICA	
	TRYPHON			TRYPHON REDUCIDO		MODELO	MEDIDA (cm)	LÁMINA W-S (m)	PRECIO (€)	UDS/ CAJA	UDS/ PALLET
	REF.	CAUDAL (l/m)		REF.	CAUDAL (l/m)						
	S.H.*	S.S.*		S.S.*							
●	IT47000	30	46	IT47000R	46	MICROCEMENTO	60	2 x 2 · 4 m ²	360,80	6	40
●	IT47001	30	46	IT47001R	46	MICROCEMENTO	70	2 x 2 · 4 m ²	371,43	6	40
●	IT47002	30	46	IT47002R	46	MICROCEMENTO	80	2 x 2 · 4 m ²	389,14	6	40
●	IT47003	30	46	IT47003R	46	MICROCEMENTO	90	2 x 2 · 4 m ²	404,49	6	40
●	IT47004	30	46	IT47004R	46	MICROCEMENTO	100	2 x 2 · 4 m ²	422,21	6	40
●	IT47005	30	46	IT47005R	46	MICROCEMENTO	120	2 x 2 · 4 m ²	461,17	3	32

*S.H.: Sifón Hidráulico | S.S.: Sifón Seco

Contenido del sistema



*Altura de instalación (incluyendo un pavimento de 1 cm de espesor):

TRYPHON	TRYPHON REDUCIDO	TRYPHON VERTICAL
93 mm	74 mm	88 mm

1- Sumidero a elegir. 2- Rejilla y canaleta EVOLUX MICROCEMENTO (medida a elegir) y recogepelos. 3- Quitarejillas. 4- Tapa de nivel de mortero. 5- W-S DIN x2 (esquina interior). 6- W-S TUB x2 (tuberías pasantes). 7- Lámina WATER-STOP con adaptador termosellado (2 x 2 m). 8- Caja Evolux Tryphon Kit.

KIT DE DUCHA COMPLETO EVOLUX TRYPHON KIT INTEGRAL

Diseño pavimentable, ahora más reforzado.

El **nuevo modelo reforzado** está diseñado específicamente para aplicaciones precisas y seguras de grandes piezas cerámicas, ya que su **sistema de cola de milano**, asegura un agarre óptimo.

Su construcción en **aluminio reforzado** combina resistencia y ligereza, garantizando mayor durabilidad y estabilidad en la instalación. Mientras que su acabado elegante y estético, resalta la belleza de las cerámicas.

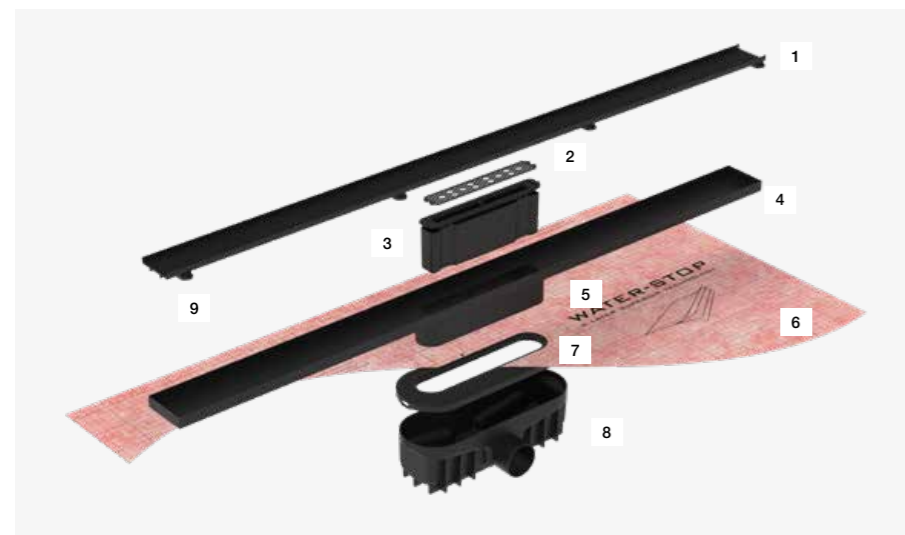

1. Rejilla Evolux Integra
2. Recogepelos
3. Sifón
4. Canaleta Evolux Integra Force
5. Colector de conexión
6. Lámina Water-Stop 2 x 2 m
7. Adaptador termosellado
8. Cazoleta Tryphon
9. Topes de goma

Características

- » Estructura reforzada
- » Máxima resistencia con mínimo peso
- » Impermeabilización incluida
- » Alta capacidad de desagüe
- » Fácil instalación
- » Limpieza efectiva
- » Garantía de 10 años

Datos técnicos

- » Canaleta de acero inoxidable texturizada
- » Rejilla de aluminio con pintura texturizada
- » Ranuras con cola de milano - máximo agarre
- » Rejilla autocenttable mediante pies centradores

KIT DE DUCHA COMPLETO EVOLUX TRYPHON KIT INTEGRAL

Evolux Tryphon Kit (con Sumidero Tryphon)

ACABADO	PRODUCTO								LOGÍSTICA		
	TRYPHON			TRYPHON REDUCIDO		MODELO	MEDIDA (cm)	LÁMINA W-S (m)	PRECIO (€)	UDS/ CAJA	UDS/ PALLET
	REF.	CAUDAL (l/m)		REF.	CAUDAL (l/m)						
	S.H.*	S.S.*		S.S.*							
-	IT45040	32	47	IT45040R	47	INTEGRA	40	2 x 2 · 4 m ²	321,20	6	40
-	IT45050	32	47	IT45050R	47	INTEGRA	50	2 x 2 · 4 m ²	329,29	6	40
-	IT45000	32	47	IT45000R	47	INTEGRA	60	2 x 2 · 4 m ²	335,50	6	40
-	IT45001	32	47	IT45001R	47	INTEGRA	70	2 x 2 · 4 m ²	346,43	6	40
-	IT45002	32	47	IT45002R	47	INTEGRA	80	2 x 2 · 4 m ²	365,57	6	40
-	IT45003	32	47	IT45003R	47	INTEGRA	90	2 x 2 · 4 m ²	383,34	6	40
-	IT45004	32	47	IT45004R	47	INTEGRA	100	2 x 2 · 4 m ²	402,47	6	40
-	IT45005	32	47	IT45005R	47	INTEGRA	120	2 x 2 · 4 m ²	439,65	3	32
-	IT45150	32	47	IT45150R	47	INTEGRA	150	2 x 2 · 4 m ²	520,20	3	32
-	IT45180	32	47	IT45180R	47	INTEGRA	180	2 x 2 · 4 m ²	562,42	3	32

*S.H.: Sifón Hidráulico | S.S.: Sifón Seco

Evolux Integra - Pavimentable



Contenido del sistema



Opción 1: Sumidero Tryphon

Opción 2: Sumidero Tryphon Reducido

Accesorio complementario:

Cazoleta Tryphon Vertical
*Consultar precio pág. 58 (IG60032)

*Altura de instalación:

TRYPHON	TRYPHON REDUCIDO	TRYPHON VERTICAL
93 mm + PAVIMENTO	74 mm + PAVIMENTO	88 mm + PAVIMENTO

1- Sumidero a elegir. 2- Canaleta y rejilla EVOLUX INTEGRA TRYPHON (medida a elegir) y recogepelos. 3- Quitarejillas. 4- Tapa de nivel de mortero. 5- W-S DIN x2 (esquina interior). 6- W-S TUB x2 (tuberías pasantes). 7- Lámina WATER-STOP con adaptador termosellado (2 x 2 m). 8- Caja Evolux Tryphon Kit.

KIT DE DUCHA COMPLETO EVOLUX RUBER KIT - LISA

Evolux Ruber Kit (con Sumidero Ruber)

Evolux Lisa



ACABADOS	PRODUCTO							LOGÍSTICA	
	REF. RUBER H50	REF. RUBER H28	CAUDAL (l/m)	MODELO	MEDIDA (cm)	LÁMINA W-S (m)	PRECIO (€)	UDS/ CAJA	UDS/ PALLET
●	IE41040	IE41040R	27	LISA	40	2 x 2 · 4 m ²	267,73	6	40
●	IE41050	IE41050R	27	LISA	50	2 x 2 · 4 m ²	275,08	6	40
●	IE41000	IE41000R	27	LISA	60	2 x 2 · 4 m ²	284,18	6	40
●	IE41001	IE41001R	27	LISA	70	2 x 2 · 4 m ²	293,88	6	40
●	IE41002	IE41002R	27	LISA	80	2 x 2 · 4 m ²	308,24	6	40
●	IE41003	IE41003R	27	LISA	90	2 x 2 · 4 m ²	323,27	6	40
●	IE41004	IE41004R	27	LISA	100	2 x 2 · 4 m ²	338,31	6	40
●	IE41005	IE41005R	27	LISA	120	2 x 2 · 4 m ²	375,90	3	32
●	IE41150	IE41150R	27	LISA	150	2 x 2 · 4 m ²	477,94	3	32
●	IE41180	IE41180R	27	LISA	180	2 x 2 · 4 m ²	518,13	3	32

Contenido del sistema



*Altura de instalación (incluyendo un pavimento de 1 cm de espesor):

RUBER H50	RUBER H28
93 mm	73 mm

- 1- Sumidero a elegir.
- 2- Rejilla y canaleta EVOLUX LISA (medida a elegir) y recogepelos.
- 3- Quitarejillas.
- 4- Tapa de nivel de mortero.
- 5- W-S DIN x2 (esquina interior).
- 6- W-S TUB x2 (tuberías pasantes).
- 7- Lámina WATER-STOP con adaptador termosellado (2 x 2 m).
- 8- Caja Evolux Ruber Kit.

KIT DE DUCHA COMPLETO EVOLUX RUBER KIT - PLUS

Evolux Ruber Kit (con Sumidero Ruber)

Evolux Plus



ACABADOS	PRODUCTO							LOGÍSTICA	
	REF. RUBER H50	REF. RUBER H28	CAUDAL (l/m)	MODELO	MEDIDA (cm)	LÁMINA W-S (m)	PRECIO (€)	UDS/ CAJA	UDS/ PALLET
●	IE42000	IE42000R	28	PLUS	60	2 x 2 · 4 m ²	284,18	6	40
●	IE42001	IE42001R	28	PLUS	70	2 x 2 · 4 m ²	293,88	6	40
●	IE42002	IE42002R	28	PLUS	80	2 x 2 · 4 m ²	308,24	6	40
●	IE42003	IE42003R	28	PLUS	90	2 x 2 · 4 m ²	323,27	6	40
●	IE42004	IE42004R	28	PLUS	100	2 x 2 · 4 m ²	338,31	6	40
●	IE42005	IE42005R	28	PLUS	120	2 x 2 · 4 m ²	375,90	3	32
●	IE42150	IE42150R	28	PLUS	150	2 x 2 · 4 m ²	477,94	3	32
●	IE42180	IE42180R	28	PLUS	180	2 x 2 · 4 m ²	518,13	3	32

Contenido del sistema



*Altura de instalación (incluyendo un pavimento de 1 cm de espesor):

RUBER H50	RUBER H28
93 mm	73 mm

- 1- Sumidero a elegir.
- 2- Rejilla y canaleta EVOLUX PLUS (medida a elegir) y recogepelos.
- 3- Quitarejillas.
- 4- Tapa de nivel de mortero.
- 5- W-S DIN x2 (esquina interior).
- 6- W-S TUB x2 (tuberías pasantes).
- 7- Lámina WATER-STOP con adaptador termosellado (2 x 2 m).
- 8- Caja Evolux Ruber Kit.

KIT DE DUCHA COMPLETO EVOLUX RUBER KIT - ANTIVANDÁLICA

Evolux Ruber Kit (con Sumidero Ruber)

Evolux Lisa Antivandálica



ACABADOS	PRODUCTO							LOGÍSTICA	
	REF. RUBER H50	REF. RUBER H28	CAUDAL (l/m)	MODELO	MEDIDA (cm)	LÁMINA W-S (m)	PRECIO (€)	UDS/ CAJA	UDS/ PALLET
●	IE41701	IE41701R	27	LISA ANTIVANDÁLICA	70	2 x 2 · 4 m ²	355,80	6	40
●	IE41702	IE41702R	27	LISA ANTIVANDÁLICA	80	2 x 2 · 4 m ²	368,35	6	40
●	IE41703	IE41703R	27	LISA ANTIVANDÁLICA	90	2 x 2 · 4 m ²	387,94	6	40

Contenido del sistema

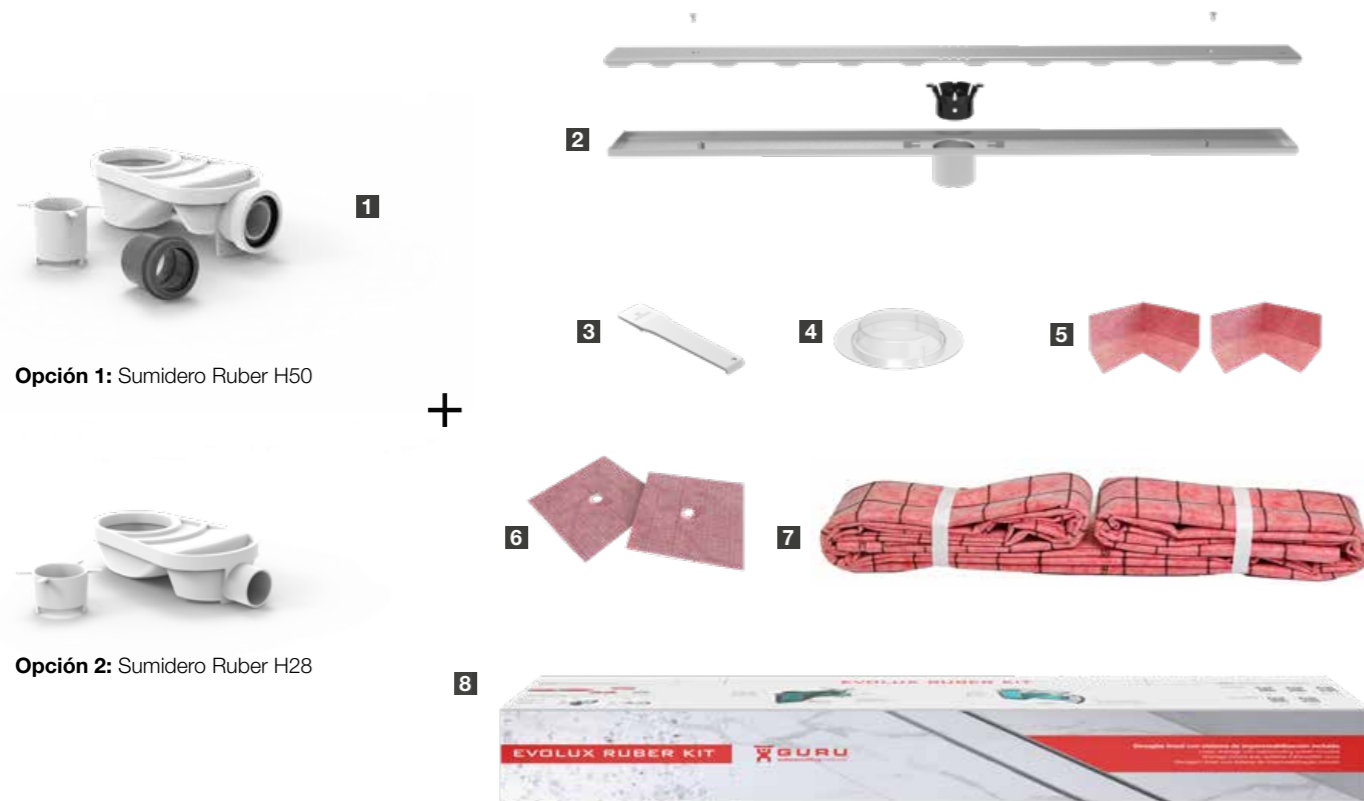

Opción 1: Sumidero Ruber H50

Opción 2: Sumidero Ruber H28

*Altura de instalación (incluyendo un pavimento de 1 cm de espesor):

RUBER H50	RUBER H28
93 mm	73 mm

1- Sumidero a elegir. 2- Rejilla y canaleta LISA ANTIVANDÁLICA (medida a elegir) y recogepelos. 3- Quitarejillas. 4- Tapa de nivel de mortero. 5- W-S DIN x2 (esquina interior). 6- W-S TUB x2 (tuberías pasantes). 7- Lámina WATER-STOP con adaptador termosellado (2 x 2 m). 8- Caja Evolux Ruber Kit.

KIT DE DUCHA COMPLETO EVOLUX RUBER KIT - LISA GOLD/DARK

Evolux Ruber Kit (con Sumidero Ruber)

Evolux Lisa Gold



Evolux Lisa Dark

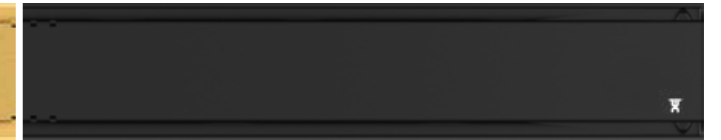

ACABADOS	PRODUCTO							LOGÍSTICA	
	REF. RUBER H50	REF. RUBER H28	CAUDAL (l/m)	MODELO	MEDIDA (cm)	LÁMINA W-S (m)	PRECIO (€)	UDS/ CAJA	UDS/ PALLET
●	IE61000	IE61000R	27	LISA GOLD	60	2 x 2 · 4 m ²	416,18	6	40
●	IE61001	IE61001R	27	LISA GOLD	70	2 x 2 · 4 m ²	440,44	6	40
●	IE61002	IE61002R	27	LISA GOLD	80	2 x 2 · 4 m ²	461,01	6	40
●	IE61003	IE61003R	27	LISA GOLD	90	2 x 2 · 4 m ²	480,21	6	40
●	IE51000	IE51000R	27	LISA DARK	60	2 x 2 · 4 m ²	330,94	6	40
●	IE51001	IE51001R	27	LISA DARK	70	2 x 2 · 4 m ²	341,97	6	40
●	IE51002	IE51002R	27	LISA DARK	80	2 x 2 · 4 m ²	355,94	6	40
●	IE51003	IE51003R	27	LISA DARK	90	2 x 2 · 4 m ²	373,20	6	40
●	IE51004	IE51004R	27	LISA DARK	100	2 x 2 · 4 m ²	395,82	6	40
●	IE51005	IE51005R	27	LISA DARK	120	2 x 2 · 4 m ²	439,80	3	32
●	IE51150	IE51150R	27	LISA DARK	150	2 x 2 · 4 m ²	559,19	3	32
●	IE51180	IE51180R	27	LISA DARK	180	2 x 2 · 4 m ²	606,23	3	32

Contenido del sistema



Opción 1: Sumidero Ruber H50

Opción 2: Sumidero Ruber H28

*Altura de instalación (incluyendo un pavimento de 1 cm de espesor):

RUBER H50	RUBER H28
93 mm	73 mm

1- Sumidero a elegir. 2- Rejilla y canaleta EVOLUX LISA GOLD o LISA DARK (medida a elegir) y recogepelos. 3- Quitarejillas. 4- Tapa de nivel de mortero. 5- W-S DIN x2 (esquina interior). 6- W-STUB x2 (tuberías pasantes). 7- Lámina WATER-STOP con adaptador termosellado (2 x 2 m). 8- Caja Evolux Ruber Kit.

KIT DE DUCHA COMPLETO EVOLUX RUBER KIT - MICROCEMENTO

Evolux Ruber Kit (con Sumidero Ruber)



ACABADOS	PRODUCTO							LOGÍSTICA	
	REF. RUBER H50	REF. RUBER H28	CAUDAL (l/m)	MODELO	MEDIDA (cm)	LÁMINA W-S (m)	PRECIO (€)	UDS/ CAJA	UDS/ PALLET
●	IE47000	IE47000R	24	MICROCEMENTO	60	2 x 2 · 4 m ²	342,43	6	40
●	IE47001	IE47001R	24	MICROCEMENTO	70	2 x 2 · 4 m ²	353,05	6	40
●	IE47002	IE47002R	24	MICROCEMENTO	80	2 x 2 · 4 m ²	370,77	6	40
●	IE47003	IE47003R	24	MICROCEMENTO	90	2 x 2 · 4 m ²	386,12	6	40
●	IE47004	IE47004R	24	MICROCEMENTO	100	2 x 2 · 4 m ²	403,83	6	40
●	IE47005	IE47005R	24	MICROCEMENTO	120	2 x 2 · 4 m ²	442,80	3	32
●	IE67000	IE67000R	24	MICRO GOLD	60	2 x 2 · 4 m ²	489,83	6	40
●	IE67001	IE67001R	24	MICRO GOLD	70	2 x 2 · 4 m ²	514,36	6	40
●	IE67002	IE67002R	24	MICRO GOLD	80	2 x 2 · 4 m ²	524,97	6	40
●	IE67003	IE67003R	24	MICRO GOLD	90	2 x 2 · 4 m ²	562,60	6	40
●	IE57000	IE57000R	24	MICRO DARK	60	2 x 2 · 4 m ²	383,83	6	40
●	IE57001	IE57001R	24	MICRO DARK	70	2 x 2 · 4 m ²	398,86	6	40
●	IE57002	IE57002R	24	MICRO DARK	80	2 x 2 · 4 m ²	417,54	6	40
●	IE57003	IE57003R	24	MICRO DARK	90	2 x 2 · 4 m ²	437,73	6	40
●	IE57004	IE57004R	24	MICRO DARK	100	2 x 2 · 4 m ²	454,79	6	40
●	IE57005	IE57005R	24	MICRO DARK	120	2 x 2 · 4 m ²	494,50	3	32

Contenido del sistema



*Altura de instalación:

RUBER H50	RUBER H28
93 mm	73 mm

1- Sumidero a elegir. 2- Rejilla y canaleta EVOLUX MICROCEMENTO (medida a elegir) y recogepelos. 3- Quitarejillas. 4- Tapa de nivel de mortero. 5- W-S DIN x2 (esquina interior). 6- W-S TUB x2 (tuberías pasantes). 7- Lámina WATER-STOP con adaptador termosellado (2 x 2 m). 8- Caja Evolux Ruber Kit.

KIT DE DUCHA COMPLETO EVOLUX RUBER KIT - INTEGRA

Evolux Ruber Kit (con Sumidero Ruber)



ACABADOS	PRODUCTO							LOGÍSTICA	
	REF. RUBER H50	REF. RUBER H28	CAUDAL (l/m)	MODELO	MEDIDA (cm)	LÁMINA W-S (m)	PRECIO (€)	UDS/ CAJA	UDS/ PALLET
-	IE45040	IE45040R	27	INTEGRA	40	2 x 2 · 4 m ²	302,82	6	40
-	IE45050	IE45050R	27	INTEGRA	50	2 x 2 · 4 m ²	310,92	6	40
-	IE45000	IE45000R	27	INTEGRA	60	2 x 2 · 4 m ²	317,12	6	40
-	IE45001	IE45001R	27	INTEGRA	70	2 x 2 · 4 m ²	328,05	6	40
-	IE45002	IE45002R	27	INTEGRA	80	2 x 2 · 4 m ²	347,19	6	40
-	IE45003	IE45003R	27	INTEGRA	90	2 x 2 · 4 m ²	364,97	6	40
-	IE45004	IE45004R	27	INTEGRA	100	2 x 2 · 4 m ²	384,09	6	40
-	IE45005	IE45005R	27	INTEGRA	120	2 x 2 · 4 m ²	421,27	3	32

Contenido del sistema



*Altura de instalación:

RUBER H50	RUBER H28
93 mm + PAVIMENTO	73 mm + PAVIMENTO

1- Sumidero a elegir. 2- Rejilla y canaleta EVOLUX INTEGRA (medida a elegir) y recogepelos. 3- Quitarejillas. 4- Tapa de nivel de mortero. 5- W-S DIN x2 (esquina interior). 6- W-S TUB x2 (tuberías pasantes). 7- Lámina WATER-STOP con adaptador termosellado (2 x 2 m). 8- Caja Evolux Ruber Kit.

Otros acabados:



KIT DE DUCHA COMPLETO EVOLUX RUBER KIT LINEAL

Evolux Ruber Kit Lineal (con Sumidero Ruber)

ACABADOS	PRODUCTO							LOGÍSTICA	
	REF. RUBER H50	REF. RUBER H28	CAUDAL (l/m)	MODELO	MEDIDA (cm)	LÁMINA W-S (m)	PRECIO (€)	UDS/ CAJA	UDS/ PALLET
○	IE49001	IE49001R	27	CRISTAL	70	2 x 2 · 4 m ²	377,53	6	40
○	IE49002	IE49002R	27	CRISTAL	80	2 x 2 · 4 m ²	405,80	6	40
○	IE49003	IE49003R	27	CRISTAL	90	2 x 2 · 4 m ²	426,95	6	40
●	IE61600	IE61600R	27	LISA CREAM	60	2 x 2 · 4 m ²	332,49	6	40
●	IE61601	IE61601R	27	LISA CREAM	70	2 x 2 · 4 m ²	343,84	6	40
●	IE61602	IE61602R	27	LISA CREAM	80	2 x 2 · 4 m ²	360,64	6	40
●	IE61603	IE61603R	27	LISA CREAM	90	2 x 2 · 4 m ²	378,23	6	40
●	IE61604	IE61604R	27	LISA CREAM	100	2 x 2 · 4 m ²	395,82	6	40
●	IE61605	IE61605R	27	LISA CREAM	120	2 x 2 · 4 m ²	439,80	3	32
●	IE61500	IE61500R	27	LISA GREY	60	2 x 2 · 4 m ²	332,49	6	40
●	IE61501	IE61501R	27	LISA GREY	70	2 x 2 · 4 m ²	343,84	6	40
●	IE61502	IE61502R	27	LISA GREY	80	2 x 2 · 4 m ²	360,64	6	40
●	IE61503	IE61503R	27	LISA GREY	90	2 x 2 · 4 m ²	377,87	6	40
●	IE61504	IE61504R	27	LISA GREY	100	2 x 2 · 4 m ²	395,82	6	40
●	IE61505	IE61505R	27	LISA GREY	120	2 x 2 · 4 m ²	439,80	6	40
●	IE61400	IE61400R	27	LISA CHOCOLATE	60	2 x 2 · 4 m ²	332,49	6	40
●	IE61401	IE61401R	27	LISA CHOCOLATE	70	2 x 2 · 4 m ²	343,84	6	40
●	IE61402	IE61402R	27	LISA CHOCOLATE	80	2 x 2 · 4 m ²	360,64	6	40
●	IE61403	IE61403R	27	LISA CHOCOLATE	90	2 x 2 · 4 m ²	378,23	6	40
●	IE61404	IE61404R	27	LISA CHOCOLATE	100	2 x 2 · 4 m ²	395,82	6	40
●	IE61405	IE61405R	27	LISA CHOCOLATE	120	2 x 2 · 4 m ²	439,80	3	32
●	IE61300	IE61300R	27	LISA STONE	60	2 x 2 · 4 m ²	332,49	6	40
●	IE61301	IE61301R	27	LISA STONE	70	2 x 2 · 4 m ²	343,84	6	40
●	IE61302	IE61302R	27	LISA STONE	80	2 x 2 · 4 m ²	360,64	6	40
●	IE61303	IE61303R	27	LISA STONE	90	2 x 2 · 4 m ²	378,23	6	40
●	IE61304	IE61304R	27	LISA STONE	100	2 x 2 · 4 m ²	395,82	6	40
●	IE61305	IE61305R	27	LISA STONE	120	2 x 2 · 4 m ²	439,80	3	32
○	IE68000	IE68000R	27	LISA LIGHT	60	2 x 2 · 4 m ²	332,49	6	40
○	IE68001	IE68001R	27	LISA LIGHT	70	2 x 2 · 4 m ²	343,84	6	40
○	IE68002	IE68002R	27	LISA LIGHT	80	2 x 2 · 4 m ²	360,64	6	40
○	IE68003	IE68003R	27	LISA LIGHT	90	2 x 2 · 4 m ²	378,23	6	40
○	IE68004	IE68004R	27	LISA LIGHT	100	2 x 2 · 4 m ²	395,82	6	40
○	IE68005	IE68005R	27	LISA LIGHT	120	2 x 2 · 4 m ²	439,80	3	32
○	IE68150	IE68150R	27	LISA LIGHT	150	2 x 2 · 4 m ²	559,19	3	32
○	IE68180	IE68180R	27	LISA LIGHT	180	2 x 2 · 4 m ²	606,22	3	32

KIT DE DUCHA PARA SUELOS VINÍLICOS **EVOLUX VINYL**



Escanea el código QR y descubre más

Adiós a las filtraciones en suelos vinílicos.

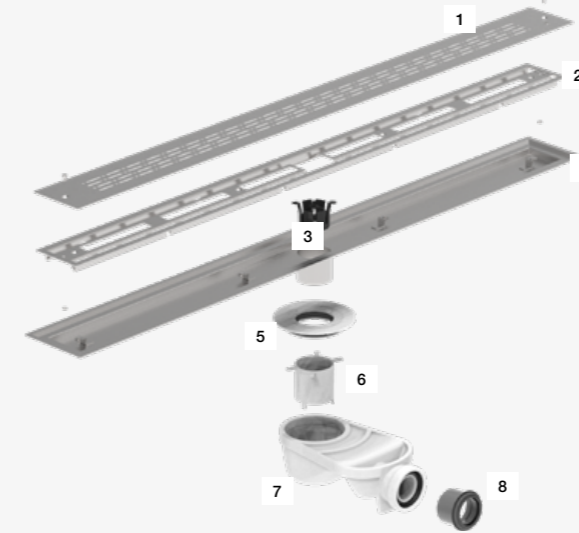

1. Rejilla Evolux Vinyl
2. Marco
3. Recogepelos
4. Canaleta Vinyl
5. Adaptador
6. Corona Ruber
7. Cuerpo sifónico Ruber
8. Reductor Ø 50/40 mm

PRODUCTO					LOGÍSTICA	
REF. RUBER H50	REF. RUBER H28	MODELO	MEDIDA (cm)	PRECIO	UDS/CAJA	UDS/PALLET
IE70008	IE70008R	VINYL	15 x 15	522,90 €	3	50
IE70001	IE70001R	VINYL	70	604,28 €	6	40
IE70002	IE70002R	VINYL	80	627,53 €	6	40
IE70003	IE70003R	VINYL	90	637,82 €	6	40
IE70004	IE70004R	VINYL	100	667,54 €	6	40

Contenido del sistema



Opción 1: Sumidero Ruber H50



Opción 2: Sumidero Ruber H28

*Altura de instalación:

RUBER H50	RUBER H28
100 mm	80 mm



- 1- Sumidero a elegir.
- 2- Rejilla y canaleta EVOLUX VINYL (medida a elegir) y recogepelos.
- 3- Plantilla de instalación.
- 4- Quitarejillas.
- 5- Tapa de nivel de mortero.
- 6- W-S DIN x2 (esquina interior).
- 7- W-S TUB x2 (tuberías pasantes).
- 8- Lámina WATER-STOP con adaptador termosellado (2 x 2 m).
- 9- Caja Evolux Ruber Kit.

EVOLUX VINYL es nuestra última novedad en **desagües para suelos vinílicos**. Destaca por la estanqueidad que se consigue en baños, vestuarios... acompañado de una **fácil instalación**.

Este kit está compuesto por una canaleta, y marco con embellecedor que, mediante un sistema de pinzamiento estanco con masilla MS, permite la instalación del desagüe en suelo técnicos de hospitales, laboratorios, salas húmedas, etc.

Características

- » Estructura de acero inoxidable
- » Estanqueidad asegurada
- » Alta capacidad de desagüe

Datos técnicos

- » Recogepelos extraíble incluido
- » Autolimpiable
- » Fácil instalación
- » Pinza regulable de 1 mm a 5 mm
- » Antivandálico
- » Acero inoxidable

KIT DE DUCHA COMPLETO EVOLUX RUBER KIT PUNTUAL

Eficacia y eficiencia a partes iguales.

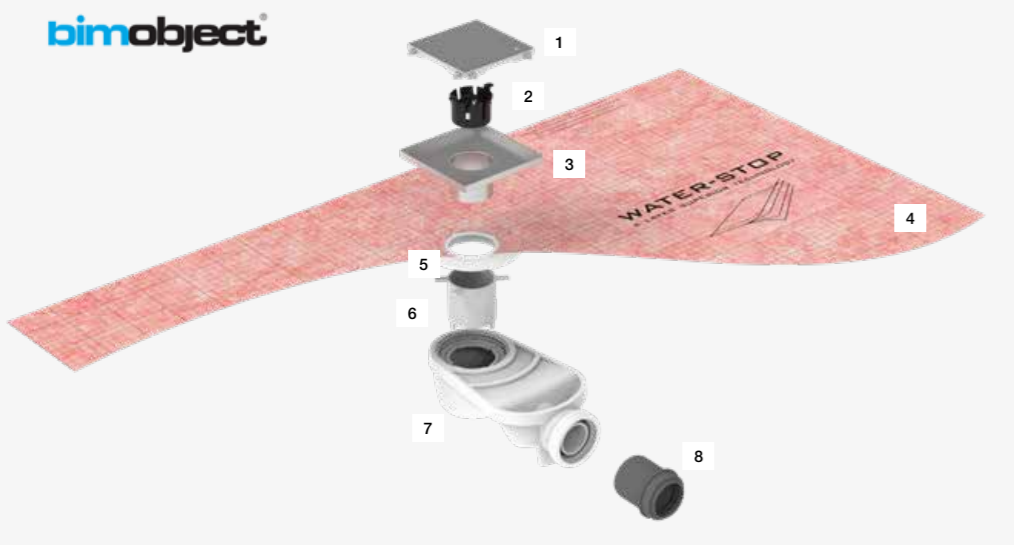
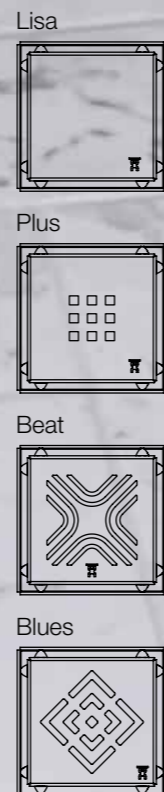

1. Rejilla Evolux Puntual
2. Recogepelos
3. Cazoleta Evolux
4. Lámina Water-Stop 1,5 x 2 m
5. Adaptador termosellado
6. Corona Ruber
7. Cuerpo sífónico Ruber
8. Reductor Ø50/40 mm

Características

- » Estructura en acero inoxidable
- » Resistencia a altas cargas
- » Impermeabilización incluida
- » Alta capacidad de desagüe

Datos técnicos

- » Juntas elásticas
- » Recogepelos extraíble
- » Garantía de 10 años
- » Orientable 360°

KIT DE DUCHA COMPLETO EVOLUX RUBER KIT PUNTUAL

Evolux Ruber Kit Puntual (con Sumidero Ruber)

ACABADOS	PRODUCTO							LOGÍSTICA	
	REF. RUBER H50	REF. RUBER H28	CAUDAL (l/m)	MODELO	MEDIDA (cm)	LÁMINA W-S (m)	PRECIO (€)	UDS/CAJA	UDS/PALLET
●	IE41008	IE41008R	26	LISA	11,6 x 11,6	1,5 x 2 · 3 m ²	254,25	3	50
●	IE41009	IE41009R	27	LISA	15 x 30	1,5 x 2 · 3 m ²	284,32	3	50
●	IE41708	IE41708R	26	LISA ANTIVANDAL	11,6 x 11,6	1,5 x 2 · 3 m ²	310,49	3	50
●	IE42008	IE42008R	28	PLUS	11,6 x 11,6	1,5 x 2 · 3 m ²	254,25	3	50
●	IE42009	IE42009R	29	PLUS	15 x 30	1,5 x 2 · 3 m ²	284,32	3	50
●	IE42708	IE42708R	26	PLUS ANTIVANDAL	11,6 x 11,6	1,5 x 2 · 3 m ²	310,49	3	50
●	IE51008	IE51008R	26	LISA DARK	11,6 x 11,6	1,5 x 2 · 3 m ²	297,47	3	50
●	IE51009	IE51009R	27	LISA DARK	15 x 30	1,5 x 2 · 3 m ²	329,70	3	50
●	IE60008	IE60008R	28	BEAT DARK	11,6 x 11,6	1,5 x 2 · 3 m ²	297,47	3	50
○	IE61108	IE61108R	26	LISA LIGHT	11,6 x 11,6	1,5 x 2 · 3 m ²	297,47	3	50
○	IE62108	IE62108R	28	PLUS LIGHT	11,6 x 11,6	1,5 x 2 · 3 m ²	297,47	3	50
○	IE61708	IE61708R	28	BLUES LIGHT	11,6 x 11,6	1,5 x 2 · 3 m ²	297,47	3	50
●	IE47008	IE47008R	25	MICROCEMENTO	11,6 x 11,6	1,5 x 2 · 3 m ²	298,15	3	50
●	IE47009	IE47009R	26	MICROCEMENTO	15 x 30	1,5 x 2 · 3 m ²	337,70	3	50
●	IE67008	IE67008R	25	MICRO GOLD	11,6 x 11,6	1,5 x 2 · 3 m ²	337,03	3	50
●	IE67009	IE67009R	26	MICRO GOLD	15 x 30	1,5 x 2 · 3 m ²	431,12	3	50
●	IE57008	IE57008R	25	MICRO DARK	11,6 x 11,6	1,5 x 2 · 3 m ²	317,63	3	50
●	IE57009	IE57009R	26	MICRO DARK	15 x 30	1,5 x 2 · 3 m ²	351,63	3	50
○	IE49009	IE49009R	27	CRISTAL	15 x 30	1,5 x 2 · 3 m ²	362,93	3	50
-	IE45008	IE45008R	26	INTEGRA	11,6 x 11,6	1,5 x 2 · 3 m ²	262,45	3	50
-	IE45009	IE45009R	25	INTEGRA	15 x 30	1,5 x 2 · 3 m ²	300,72	3	50

Contenido del sistema

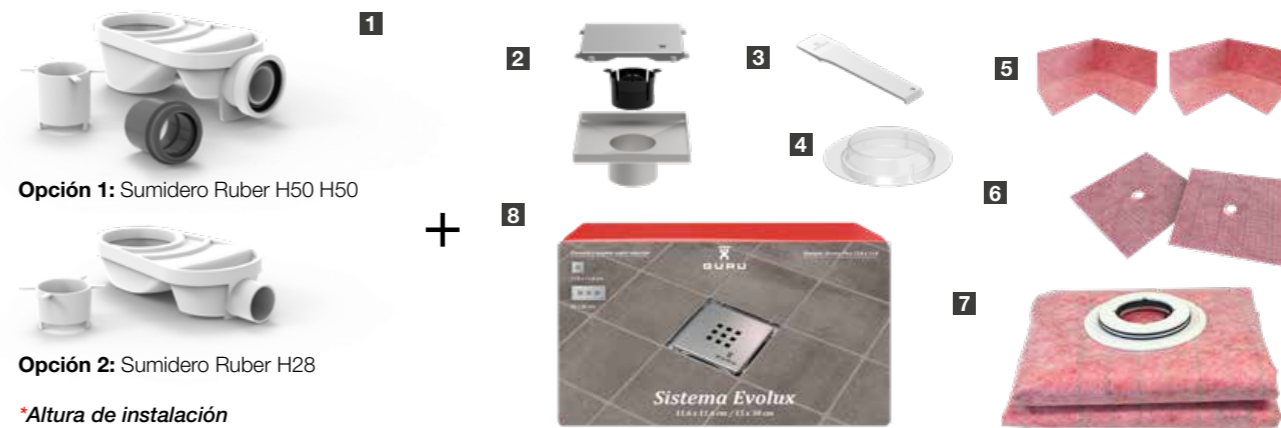

Opción 1: Sumidero Ruber H50 H50

Opción 2: Sumidero Ruber H28

*Altura de instalación (incluyendo un pavimento de 1 cm de espesor):

RUBER H50	RUBER H28
93 mm	73 mm

- 1- Sumidero a elegir. 2- Canaleta y rejilla EVOLUX (modelo y acabado a elegir) y recogepelos. 3- Quitarejillas.
- 4- Tapa de nivel de mortero. 5- W-S DIN x2 (esquina interior). 6- W-S TUB x2 (tuberías pasantes).
- 7- Lámina WATER-STOP con adaptador termosellado (1,5 x 2 m / 2 x 2 m). 8- Caja Evolux Puntual.

KIT DE DUCHA COMPLETO SISTEMA EVO



Escanea el código QR y descubre más

Eficiencia al mejor precio

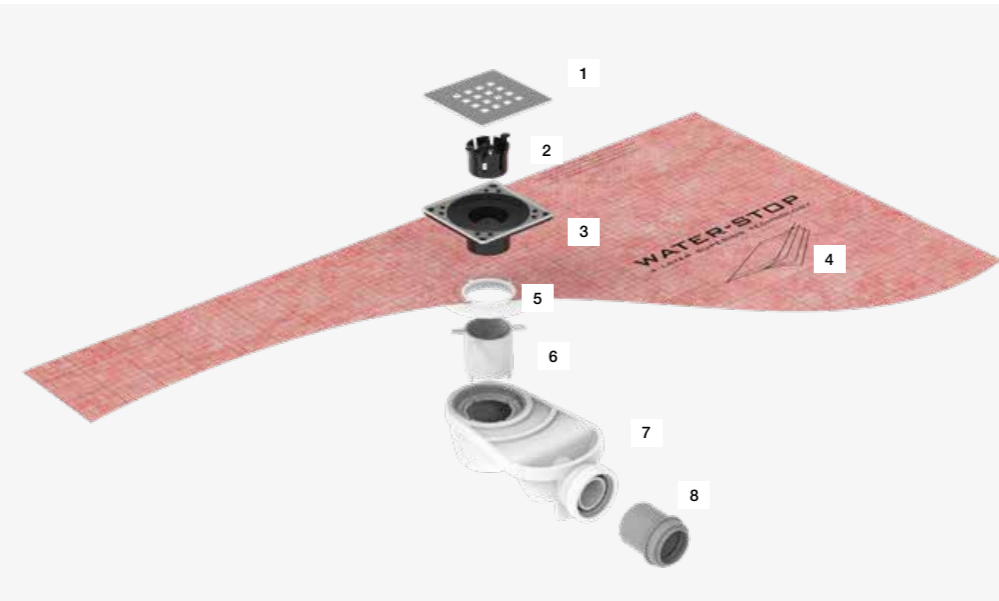

1. Rejilla Evo
2. Recogepelos
3. Cazoleta Evo
4. Lámina Water-Stop
5. Adaptador
6. Corona Ruber
7. Cuerpo sífónico Ruber
8. Reductor Ø 50/40 mm

Características

- » Impermeabilización incluida
- » Posición de desagüe descentrada
- » Alta capacidad de desagüe
- » Fácil instalación
- » Recogepelos extraíble
- » Garantía de 10 años

Datos técnicos

- » Juntas elásticas
- » Drenaje secundario
- » Orientable 360°

El Sistema EVO es un **sistema de ducha** que **incorpora la impermeabilización al desagüe** para realizar la protección impermeable de zonas expuestas al agua y con evacuación en el suelo.

Está formado por un sumidero sífónico de perfil bajo, una pieza de lámina impermeable WATER-STOP unida y sellada en fábrica a un adaptador especial, para su posterior conexión al sumidero y por una rejilla de acero inoxidable con cazoleta de ABS.

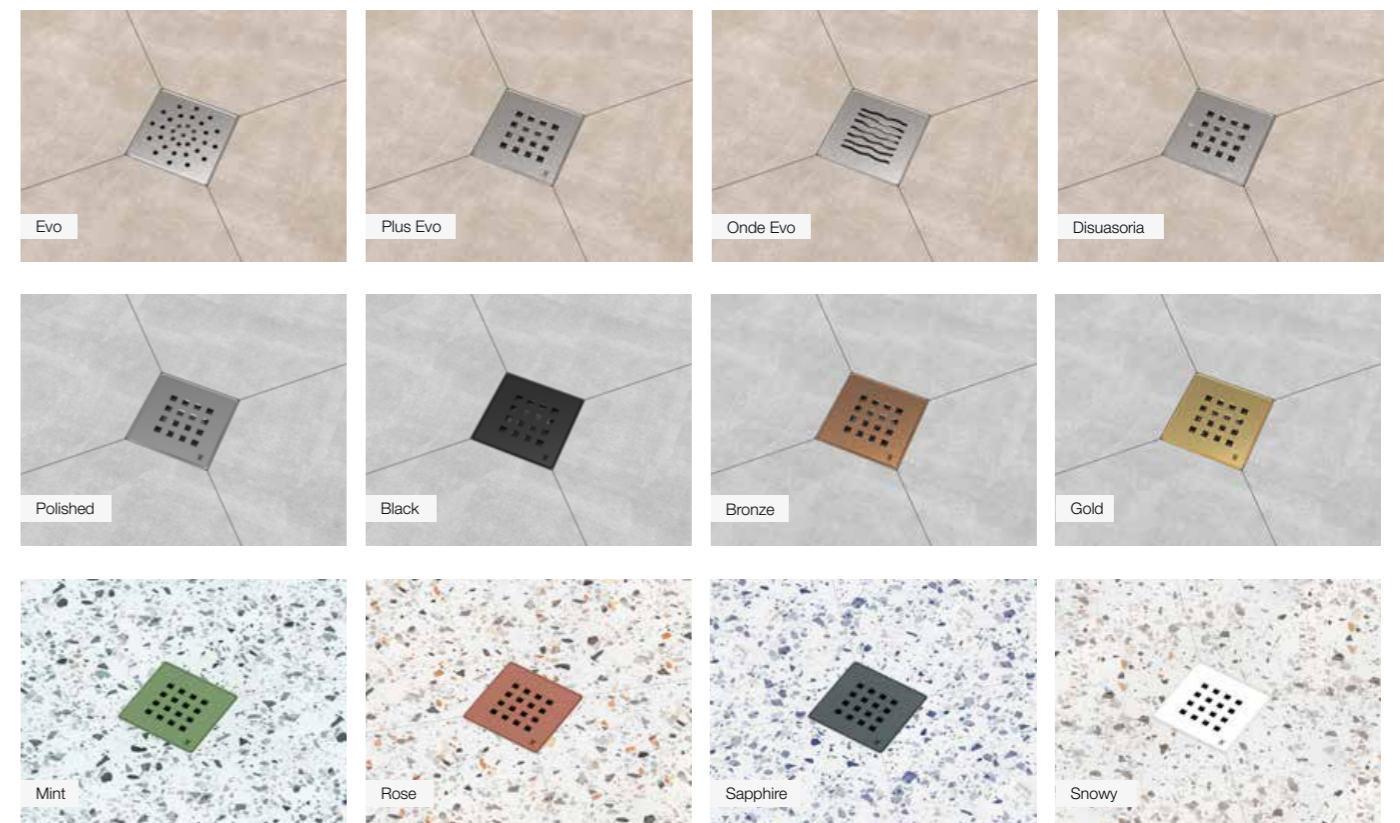

KIT DE DUCHA COMPLETO SISTEMA EVO

Sistema Evo (con Sumidero Ruber)

ACABADO	PRODUCTO						LOGÍSTICA	
	REF. RUBER H50	REF. RUBER H28	CAUDAL (l/min)	DESCRIPCIÓN	LÁMINA W-S	PRECIO (€)	UDS/CAJA	UDS/PALLET
●	IB20015	IB20015R	24	EVO	1,5 x 2 · 3 m ²	105,85	6	84
●	IB20016	IB20016R	26	PLUS EVO	1,5 x 2 · 3 m ²	132,64	6	84
●	IB20017	IB20017R	26	ONDE EVO	1,5 x 2 · 3 m ²	139,27	6	84
●	IB20007	IB20007R	26	DISUASORIA	1,5 x 2 · 3 m ²	166,24	6	84

Sistema Evo Colors (con Sumidero Ruber)

ACABADO	PRODUCTO						LOGÍSTICA	
	REF. RUBER H50	REF. RUBER H28	CAUDAL (l/min)	DESCRIPCIÓN	LÁMINA W-S	PRECIO (€)	UDS/CAJA	UDS/PALLET
●	IB20018	IB20018R	26	PLUS EVO POLISHED	1,5 x 2 · 3 m ²	132,64	6	84
●	IB20019	IB20019R	26	PLUS EVO BLACK	1,5 x 2 · 3 m ²	152,54	6	84
●	IB20020	IB20020R	26	PLUS EVO BRONZE	1,5 x 2 · 3 m ²	172,43	6	84
●	IB20021	IB20021R	26	PLUS EVO GOLD	1,5 x 2 · 3 m ²	172,43	6	84
●	IB20023	IB20023R	26	PLUS EVO MINT	1,5 x 2 · 3 m ²	175,56	6	84
●	IB20024	IB20024R	26	PLUS EVO ROSE	1,5 x 2 · 3 m ²	175,56	6	84
●	IB20025	IB20025R	26	PLUS EVO SAPPHIRE	1,5 x 2 · 3 m ²	175,56	6	84
○	IB20026	IB20026R	26	PLUS EVO SNOWY	1,5 x 2 · 3 m ²	175,56	6	84

Contenido del sistema



*Altura de instalación:

RUBER H50	RUBER H28
93 mm	73 mm

1- Sumidero a elegir. 2- Cazoleta ABS y rejilla INOX (modelo a elegir). 3- Quitarejillas. 4- Tapa de nivel de mortero. 5- W-S DIN x2 (esquina interior). 6- W-S TUB x2 (tuberías pasantes). 7- Lámina WATER-STOP con adaptador termosellado (1,5 x 2 m). 8- Caja Evo.

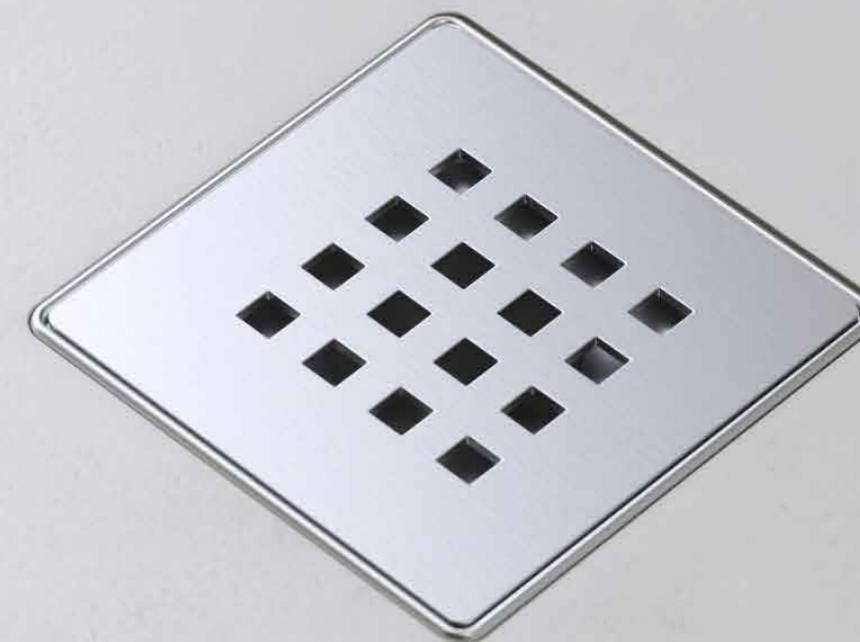

KIT DE BAÑERA **W-S BATHKIT**



Escanea el código QR y descubre más

¡Desagüe para bañeras con impermeabilización incluida!



Características

- » Impermeabilización incluida
- » Alta capacidad de desagüe
- » Disponible en diferentes colores
- » Fácil instalación

Datos técnicos

- » Válvula Click-Clack
- » Rebosadero incorporado
- » Acabados en PVD y texturizado
- » Tubo de salida Ø40 mm

W-S BATH KIT es un sistema de **desagüe clic-clac** con rebosadero ideado para **bañeras de obra**. El sistema asegura una perfecta unión entre la lámina impermeabilizante WATER-STOP y el desagüe, **evitando** así cualquier tipo de **filtraciones o humedades**.

PRODUCTO					LOGÍSTICA	
ACABADO	REF.	DESCRIPCIÓN	LÁMINA W-S (m)	PRECIO	UDS/CAJA 	UDS/PALLET
	IA11000	W-S BATHKIT INOX	2 x 3 · 6 m ²	258,09 €	4	40
	IA11020	W-S BATHKIT GOLD	2 x 3 · 6 m ²	283,38 €	4	40
	IA11021	W-S BATHKIT DARK	2 x 3 · 6 m ²	268,70 €	4	40
	IA11022	W-S BATH INOX	-	141,75 €	6	94
	IA11023	W-S BATH GOLD	-	167,04 €	6	94
	IA11024	W-S BATH DARK	-	152,36 €	6	94

W-S BATHKIT



Válvula Click-Clack con sifón orientable.



Tapón (acabado inox, negro y oro).



Rebosadero.





Lámina WATER-STOP 2 x 3 m.



Rollo WATER-STOP 1 x 5 m.

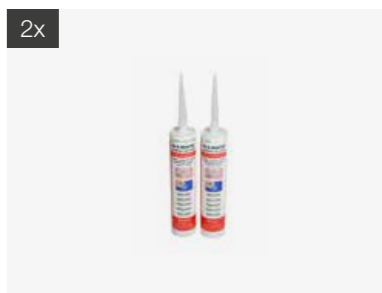

Masilla W-S MASTIC.

¡Di adiós a los problemas de la silicona con SAFEBAND!

BAÑERAS

Haz de la instalación de las bañeras un proceso seguro, sin complicaciones y lleno de beneficios. Gracias a SAFEBAND simplificarás la impermeabilización y sellado de las juntas y conexiones entra la bañera, paredes y suelo.

Alarga la vida útil de tu instalación, evita futuros desperfectos y añade la protección impermeable que tu bañera necesita.

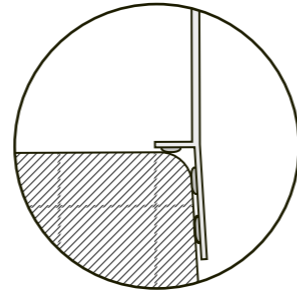

DUCHAS

SAFEBAND es una solución ideal para la instalación de platos de ducha prefabricados, eliminando la preocupación por la vida útil limitada y una aplicación muy sencilla gracias a su flexibilidad y naturaleza autoadhesiva

Resuelve eficazmente cualquier problema de filtraciones y posibles desperfectos, asegurando una estanquidad total en las conexiones entre el plato de ducha, las paredes y el suelo.

BANDA ANTIFILTRACIONES SAFE BAND



Escanea el código QR y descubre más

¡DOBLE IMPERMEABILIZACIÓN!

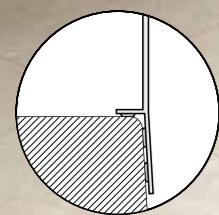

Segunda capa de impermeabilización con WATER-STOP



Características

- » Barrera en dos planos distintos.
- » Material flexible y elástico.
- » Fibras en las dos caras para mejorar la adhesión al soporte.
- » Fijación Extra Fuerte.
- » Tiene una altura de 12 cm de reborde (remonte/ solape de conexión).

Datos técnicos

- » Gramaje (gr): 250
- » Ancho (cm): 14
- » Largo (m): 2, 3'5, 6, 30
- » Alargamiento: 65%

PRODUCTO PATENTADO POR GURU

SAFE BAND revoluciona la instalación de **platos de ducha y bañeras** con su banda antifiltraciones multiaxial y flexible. Este complemento esencial no solo garantiza la **estanquidad de las juntas con paredes y suelos**, sino que también se posiciona como el **reemplazo** perfecto de la **silicona**.

¿Por qué elegir SAFE BAND? Su **diseño patentado** por ESTIL GURU ofrece una fijación fuerte y una **doble barrera** a las filtraciones, resolviendo de manera integral los problemas asociados a la **silicona**, como la durabilidad limitada, la aparición de mohos y humedades y los riesgos de filtraciones.

Este avanzado sellador **cumple con los exigentes requisitos de DIN 18534**, y su rendimiento ha sido rigurosamente evaluado por el **instituto independiente Kiwa según la ETAG 022-2**.

Elementos incluidos:



REF.	DESCRIPCIÓN	PRODUCTO			LOGÍSTICA	
		MEDIDA	PRECIO/M	PRECIO	UDS/CAJA	UDS/PALLET
IG66016	KIT SAFE BAND	2 m x 14 cm	15,35 €/m	30,71 €	12	324
IG66001	KIT SAFE BAND	3,5 m x 14 cm	14,88 €/m	52,09 €	12	324
IG66002	KIT SAFE BAND	6 m x 14 cm	14,47 €/m	86,82 €	12	324
IG66003	KIT SAFE BAND	30 m x 14 cm	12,73 €/m	382,02 €	6	54

ESTANTES DE DUCHA SHELF



Escanea el código QR y descubre más

¡Instala tu estante de ducha sin necesidad de obra!



- Inox
- Dark
- Light
- Gold
- Nickel

Características

- » Fácil instalación en reformas y obras nuevas
- » Acabados estéticos únicos
- » Normativa: UNE67100
- » Instalación sin taladro (sin riesgo de rotura de tubería o pérdida de impermeabilización)

Datos técnicos

- » Espesor: 1 mm
- » Fabricadas en acero AISI 316 - Grado Marino
- » Acabados en PVD, texturizados y satinados

SHELF es un estante para ducha que elimina la necesidad de taladrar/perforar para la instalación, protegiendo las paredes de posibles daños y evitando la necesidad de realizar obra.

Fabricada en acero inoxidable AISI 316 - Grado Marino, destaca por su resistencia a la corrosión, combinando durabilidad y estética. Su diseño con 1 mm de espesor, permite instalaciones en juntas de 1,5 mm entre azulejos.

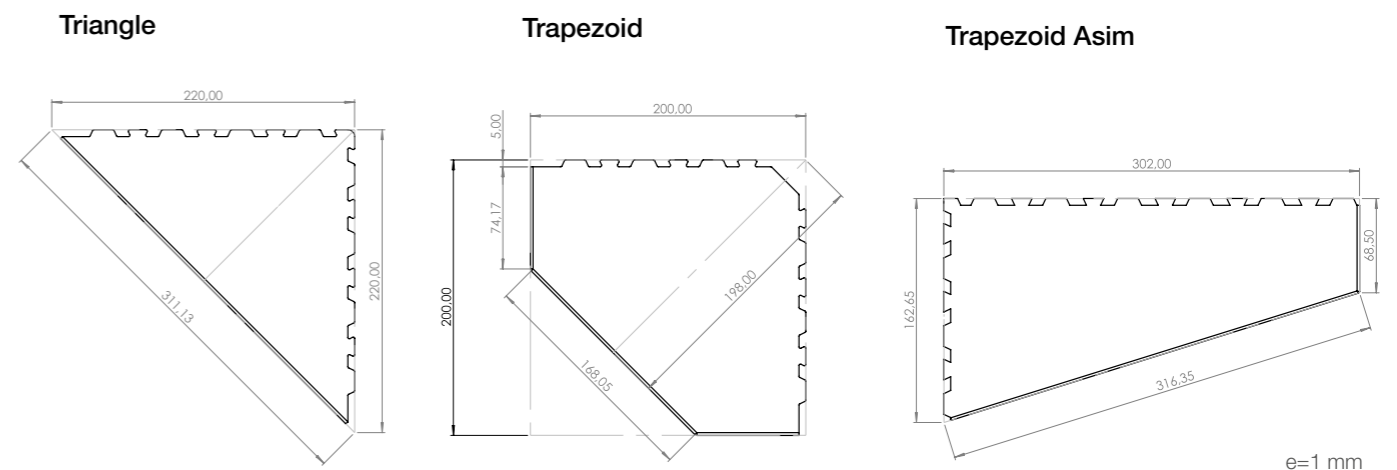

Destaca por su capacidad de soportar pesos superiores a los estándares y por una instalación rápida y eficaz en menos de 30 minutos.



Medidas en mm

ESTANTES DE DUCHA SHELF

Shelf

REF.	FORMA	PRODUCTO			LOGÍSTICA	
		MODELO	ACABADO	PRECIO	UDS/CAJA 	UDS/PALLET 
IZU0302	TRIANGLE	PLUS	INOX	70,56 €	11	297
IZU0301	TRIANGLE	PLUS	DARK	70,56 €	11	297
IZU0314	TRIANGLE	PLUS	NICKEL	78,96 €	11	297
IZU0300	TRIANGLE	PLUS	WHITE	70,56 €	11	297
IZU0004	TRIANGLE	BEAT	INOX	70,56 €	11	297
IZU0000	TRIANGLE	BEAT	DARK	70,56 €	11	297
IZU0005	TRIANGLE	BEAT	NICKEL	78,65 €	11	297
IZU0305	TRAPEZOID	PLUS	INOX	78,96 €	11	297
IZU0304	TRAPEZOID	PLUS	DARK	78,96 €	11	297
IZU0312	TRAPEZOID	PLUS	NICKEL	86,63 €	11	297
IZU0303	TRAPEZOID	PLUS	WHITE	78,96 €	11	297
IZU0006	TRAPEZOID	BEAT	INOX	78,96 €	11	297
IZU0001	TRAPEZOID	BEAT	DARK	78,96 €	11	297
IZU0007	TRAPEZOID	BEAT	NICKEL	86,63 €	11	297
IZU0008	TRAPEZOID	BEAT	WHITE	78,96 €	11	297
IZU0009	TRAPEZOID	BEAT	GOLD	86,63 €	11	297
IZU0010	TRAPEZOID	BEAT	POLISHED	86,63 €	11	297
IZU0308	TRAPEZOID ASIM	PLUS	INOX	83,16 €	11	297
IZU0307	TRAPEZOID ASIM	PLUS	DARK	83,16 €	11	297
IZU0313	TRAPEZOID ASIM	PLUS	NICKEL	113,93 €	11	297
IZU0306	TRAPEZOID ASIM	PLUS	WHITE	83,16 €	11	297

Shelf Triangle Plus



Shelf Triangle Beat



Shelf Trapezoid Plus

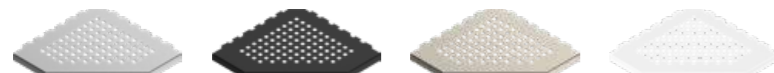

Shelf Trapezoid Beat



Shelf Trapezoid Asim Plus

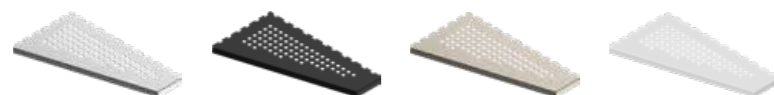

ACCESORIOS EVO / EVOLUX



REF.	DESCRIPCIÓN	ACABADO	PRECIO
IG67004	BRACKET UNIÓN	SATINADO	26,67 €

La familia de sistemas de ducha EVOLUX está diseñada para poder ser unida una a otra sin necesidad de sujeción mediante nuestro bracket de unión en acero inoxidable.



REF.	DESCRIPCIÓN	MATERIAL	PRECIO
IG01143	KIT RUBER DE SALIDA VERTICAL	POLIPROPILENO	27,78 €

Kit de adaptación de sumidero RUBER para instalación de salida vertical bajo forjado. Se compone de una extensión y un adaptador.

25 uds.



REF.	DESCRIPCIÓN	MATERIAL	PRECIO
IG60034	PACK 25 RECOGEPELOS	ABS	121,80 €

Pack de 25 recogepelos de ABS.



REF.	DESCRIPCIÓN	PRECIO
IF55016	ADAPTADOR RUBER CON LÁMINA DE 40 x 40	30,45 €

Pieza de lámina WATER-STOP de 40 x 40 cm con adaptador al sumidero RUBER termosellado en fábrica.



REF.	DESCRIPCIÓN	PRECIO
IG60035	KIT SUMIDERO RUBER H50	23,63 €
IG60030	KIT SUMIDERO RUBER H28 REDUCIDO	23,63 €

Kit de sumidero Ruber. Opción de altura estándar y reducida.



REF.	DESCRIPCIÓN	PRECIO
IG60036	CAZOLETA TRYPHON	23,63 €
IG60031	CAZOLETA TRYPHON REDUCIDO	23,63 €
IG60032	CAZOLETA TRYPHON VERTICAL	23,63 €

Kit de sumidero Tryphon. Opción de altura estándar y reducida y salida vertical.

PERFILES DE INSTALACIÓN G-PRO WALL

Perfiles utilizados en la instalación adosada en pared.

REF.	DESCRIPCIÓN	PRECIO	REF.	DESCRIPCIÓN	PRECIO
IJ80008	GPRO-WALL 11,6 cm	6,84 €	IJ80002	GPRO-WALL 80 cm	23,61 €
IJ80009	GPRO-WALL 15 cm	7,93 €	IJ80003	GPRO-WALL 90 cm	25,18 €
IJ80006	GPRO-WALL 30 cm	12,44 €	IJ80004	GPRO-WALL 100 cm	27,89 €
IJ80007	GPRO-WALL 40 cm	13,67 €	IJ80005	GPRO-WALL 120 cm	31,74 €
IJ80000	GPRO-WALL 60 cm	18,12 €	IJ80013	GPRO-WALL 150 cm	35,97 €
IJ80001	GPRO-WALL 70 cm	20,92 €	IJ80014	GPRO-WALL 180 cm	49,13 €



PERFILES DE INSTALACIÓN G-PRO LEVEL

Perfiles decorativos embellecedores para revestir el desnivel lateral de la ducha de obra. Aseguran una pendiente constante de 2% acorde al CTE (Código Técnico de Edificación). Hechos de acero inoxidable de alta calidad. Pueden ser satinados o texturizados en colores.

Perfil izquierdo

	REF.	DESCRIPCIÓN	ACABADO	PRECIO
●	IJ80015	G-PRO LEVEL 120 cm - IZ.	INOX	66,15 €
●	IJ80017	G-PRO LEVEL 120 cm - IZ.	STONE	72,92 €
●	IJ80019	G-PRO LEVEL 120 cm - IZ.	CHOCO	72,92 €
●	IJ80021	G-PRO LEVEL 120 cm - IZ.	CREAM	72,92 €
●	IJ80023	G-PRO LEVEL 120 cm - IZ.	GREY	72,92 €
○	IJ80025	G-PRO LEVEL 120 cm - IZ.	WHITE	72,92 €
●	IJ80027	G-PRO LEVEL 120 cm - IZ.	DARK	72,92 €

Perfil derecho

	REF.	DESCRIPCIÓN	ACABADO	PRECIO
●	IJ80029	G-PRO LEVEL 120 cm - DR.	INOX	66,15 €
●	IJ80031	G-PRO LEVEL 120 cm - DR.	STONE	72,92 €
●	IJ80033	G-PRO LEVEL 120 cm - DR.	CHOCO	72,92 €
●	IJ80035	G-PRO LEVEL 120 cm - DR.	CREAM	72,92 €
●	IJ80037	G-PRO LEVEL 120 cm - DR.	GREY	72,92 €
○	IJ80039	G-PRO LEVEL 120 cm - DR.	WHITE	72,92 €
●	IJ80041	G-PRO LEVEL 120 cm - DR.	DARK	72,92 €

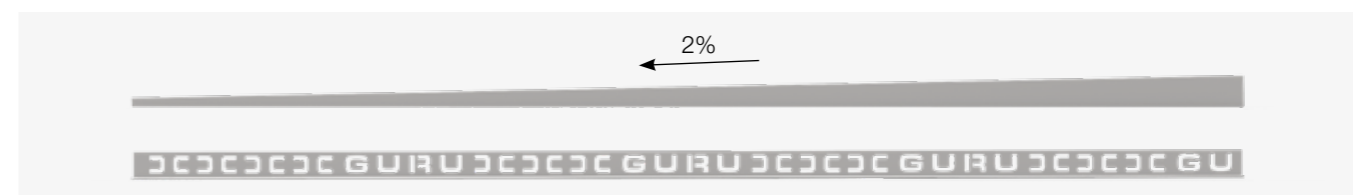

KIT PERSONALIZADO TRYPHON BASE KIT + CANALETA Y REJILLA

Nuestro kit base es una solución integral que comprende el sumidero Tryphon, las esquinas y la lámina impermeabilizante WATER-STOP. Este conjunto es la parte central para el sistema de drenaje. Junto con el kit base, podrás elegir entre los diversos tamaños y acabados de nuestras opciones de canaleta + rejilla.

TRYPHON BASE KIT (PAQUETE 1)

Contiene el cuerpo sifónico, impermeabilización y accesorios. Para combinar con una CANALETA + REJILLA.

REF.	DESCRIPCIÓN	MEDIDA	PRECIO
IC30009	TRYPHON BASE KIT	3 m ²	109,40 €
IC30010	TRYPHON BASE KIT	4 m ²	122,16 €
IC30011	TRYPHON BASE KIT	5 m ²	152,70 €
IC30009R	TRYPHON BASE KIT	3 m ²	109,40 €
IC30010R	TRYPHON BASE KIT	4 m ²	122,16 €
IC30011R	TRYPHON BASE KIT	5 m ²	152,70 €
IC30009V	TRYPHON BASE KIT	3 m ²	109,40 €
IC30010V	TRYPHON BASE KIT	4 m ²	122,16 €
IC30011V	TRYPHON BASE KIT	5 m ²	152,70 €

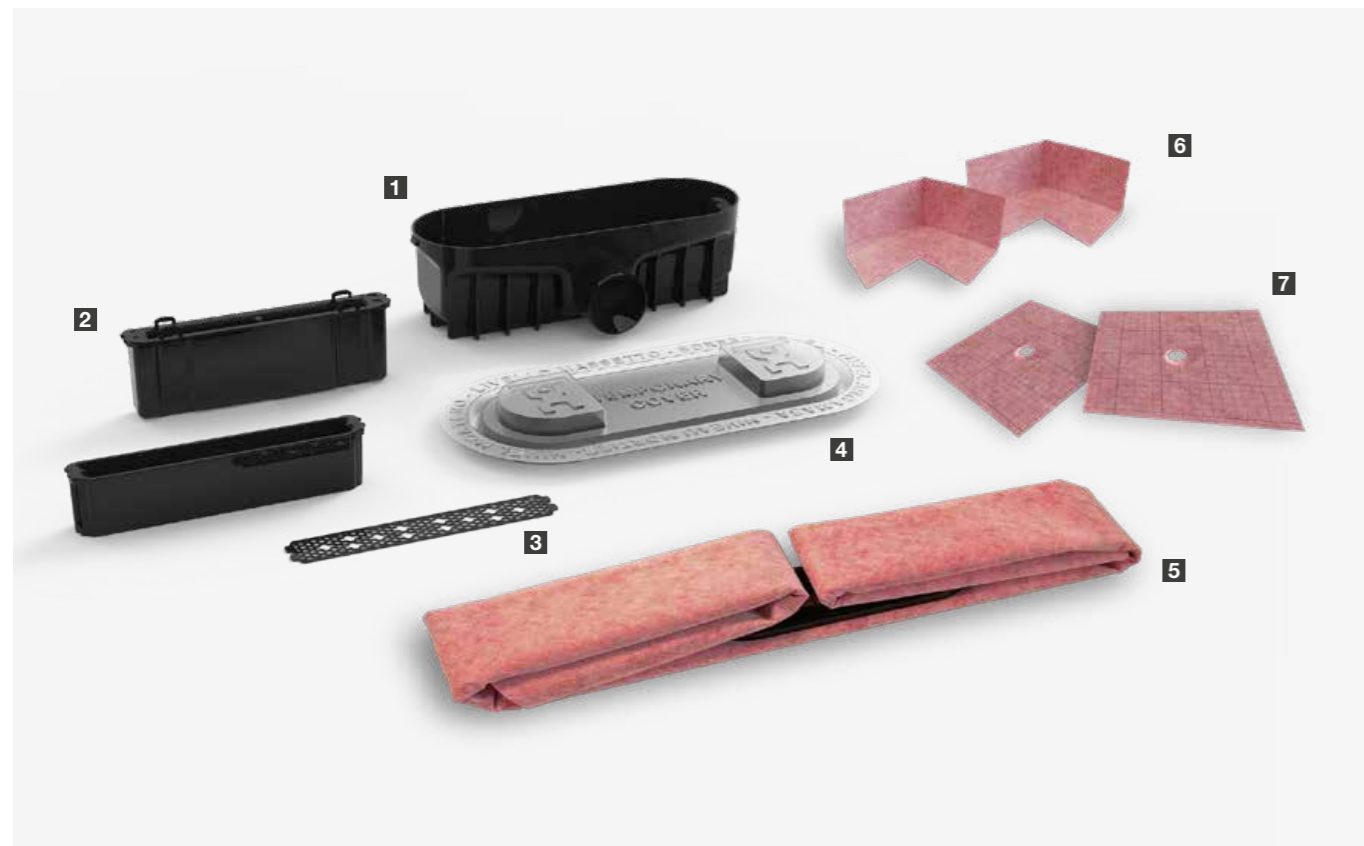

1- Sumidero a elegir (TRYPHON, TRYPHON REDUCIDO o TRYPHON VERTICAL). 2- Sifón intercambiable (hidráulico y seco). 3- Recogepelos. 4- Tapa de nivel de mortero. 5- Lámina WATER-STOP con adaptador termosellado. 6- W-S DIN x2 (esquina interior). 7- W-S TUB x2 (tuberías pasantes).

CANALETA + REJILLA EVOLUX (PAQUETE 2A - PARA SUMIDERO TRYPHON)

Canaleta y rejilla del modelo a elegir, para combinar con el Tryphon Base Kit.

ACABADO	REF.	MODELO	MEDIDA (cm)	PRECIO (€)
●	RT41000	LISA	60	202,31 €
●	RT41001	LISA	70	211,81 €
●	RT41002	LISA	80	225,89 €
●	RT41003	LISA	90	240,64 €
●	RT41004	LISA	100	255,38 €
●	RT41005	LISA	120	292,22 €
●	RT41150	LISA	150	378,63 €
●	RT41180	LISA	180	420,22 €
●	RT42000	PLUS	60	202,31 €
●	RT42001	PLUS	70	211,81 €
●	RT42002	PLUS	80	225,89 €
●	RT42003	PLUS	90	240,64 €
●	RT42004	PLUS	100	255,38 €
●	RT42005	PLUS	120	292,22 €
●	RT42150	PLUS	150	378,63 €
●	RT42180	PLUS	180	420,22 €
-	RT45000	INTEGRA	60	234,60 €
-	RT45001	INTEGRA	70	245,32 €
-	RT45002	INTEGRA	80	264,08 €
-	RT45003	INTEGRA	90	281,52 €
-	RT45004	INTEGRA	100	300,27 €
-	RT45005	INTEGRA	120	342,21 €
-	RT45150	INTEGRA	150	403,23 €
-	RT45180	INTEGRA	180	445,27 €
●	RT51000	LISA DARK	60	260,17 €
●	RT51001	LISA DARK	70	263,25 €
●	RT51002	LISA DARK	80	272,93 €
●	RT51003	LISA DARK	90	291,81 €
●	RT47000	MICROCEMENTO	60	242,16 €
●	RT47001	MICROCEMENTO	70	253,35 €
●	RT47002	MICROCEMENTO	80	271,99 €
●	RT47003	MICROCEMENTO	90	288,15 €
●	RT47004	MICROCEMENTO	100	306,81 €
●	RT47005	MICROCEMENTO	120	346,63 €

REJILLA REVOLUX (PAQUETE 2B - PARA SUMIDERO TRYPHON)

Rejilla del modelo a elegir, para combinar con el Tryphon Base Kit.

ACABADO	REF.	MODELO	MEDIDA (cm)	PRECIO (€)
●	RT23004	CURVE CHROME	100	242,24 €
●	RT63004	CURVE GOLD	100	242,24 €
●	RT83004	CURVE ROSE	100	242,24 €
●	RT53004	CURVE BLACK	100	242,24 €
●	RT93004	CURVE NICKEL	100	242,24 €
●	RT23200	CURVE CHROME	200	482,77 €
●	RT63200	CURVE GOLD	200	482,77 €
●	RT83200	CURVE ROSE	200	482,77 €
●	RT53200	CURVE BLACK	200	482,77 €
●	RT93200	CURVE NICKEL	200	482,77 €
●	RT24004	CAVITY CHROME	100	242,24 €
●	RT64004	CAVITY GOLD	100	242,24 €
●	RT84004	CAVITY ROSE	100	242,24 €
●	RT54004	CAVITY BLACK	100	242,24 €
●	RT94004	CAVITY NICKEL	100	242,24 €
●	RT24200	CAVITY CHROME	200	482,77 €
●	RT64200	CAVITY GOLD	200	482,77 €
●	RT84200	CAVITY ROSE	200	482,77 €
●	RT54200	CAVITY BLACK	200	482,77 €
●	RT94200	CAVITY NICKEL	200	482,77 €

**KIT PERSONALIZADO RUBER BASE KIT + CANALETA Y REJILLA**

Nuestro kit base es una solución integral que comprende el sumidero Ruber, las esquinas y la lámina impermeabilizante WATER-STOP. Este conjunto es la piedra angular para el sistema de drenaje. Pero ahí no termina, ya que a parte del kit base, podrás elegir entre los diversos tamaños y acabados de nuestras opciones de canaleta + rejilla.

RUBER BASE KIT (PAQUETE 1)

Contiene el cuerpo sífónico, impermeabilización y accesorios. Para combinar con una CANALETA + REJILLA.

REF.	DESCRIPCIÓN	MEDIDA	PRECIO
IC30003	RUBER BASE KIT	3 m ²	91,90 €
IC30004	RUBER BASE KIT	4 m ²	104,66 €
IC30012	RUBER BASE KIT	5 m ²	135,20 €
IC30003R	RUBER BASE KIT	3 m ²	91,88 €
IC30004R	RUBER BASE KIT	4 m ²	104,66 €
IC30012R	RUBER BASE KIT	5 m ²	135,20 €



1- Sumidero a elegir (RUBER H50 o RUBER H28). 2- Corona RUBER. 3- Recogepelos. 4- Tapa de nivel de mortero. 5- Reductor Ø50/40 (Solo con RUBER H50)
6- W-S DIN x2 (esquina interior). 7- W-S TUB x2 (tuberías pasantes). 8- Lámina WATER-STOP con adaptador termosellado.

CANALETA + REJILLA EVOLUX (PAQUETE 2A - PARA SUMIDERO RUBER)

Canaleta y rejilla del modelo a elegir, para combinar con el Ruber Base Kit.

ACABADO	REF.	MODELO	MEDIDA (cm)	PRECIO
●	ID30100	LISA	11,6 x 11,6	169,53 €
●	ID30200	LISA	15 x 30	203,43 €
●	ID30300	LISA	60	184,81 €
●	ID30400	LISA	70	194,31 €
●	ID30500	LISA	80	208,39 €
●	ID30600	LISA	90	223,14 €
●	ID30700	LISA	100	237,88 €
●	ID30800	LISA	120	274,72 €
●	ID31150	LISA	150	319,33 €
●	ID31180	LISA	180	347,94 €
●	ID30101	PLUS	11,6 x 11,6	169,53 €
●	ID30201	PLUS	15 x 30	203,43 €
●	ID30301	PLUS	60	184,81 €
●	ID30401	PLUS	70	194,31 €
●	ID30501	PLUS	80	208,39 €
●	ID30601	PLUS	90	223,14 €
●	ID30701	PLUS	100	237,88 €

CANALETA + REJILLA EVOLUX (PAQUETE 2A - PARA SUMIDERO RUBER)

Canaleta y rejilla del modelo a elegir, para combinar con el Ruber Base Kit.

ACABADO	REF.	MODELO	MEDIDA (cm)	PRECIO
●	ID30801	PLUS	120	274,72 €
●	ID32150	PLUS	150	319,33 €
●	ID32180	PLUS	180	347,94 €
-	ID30104	INTEGRA	11,6 x 11,6	178,77 €
-	ID30204	INTEGRA	15 x 30	221,92 €
-	ID30304	INTEGRA	60	217,10 €
-	ID30404	INTEGRA	70	227,82 €
-	ID30504	INTEGRA	80	246,58 €
-	ID30604	INTEGRA	90	264,02 €
-	ID30704	INTEGRA	100	282,76 €
-	ID30804	INTEGRA	120	324,71 €
○	ID40209	CRISTAL	15 x 30	248,02 €
○	ID40409	CRISTAL	70	273,57 €
○	ID40509	CRISTAL	80	303,29 €
○	ID40609	CRISTAL	90	325,11 €
●	ID50100	LISA DARK	11,6 x 11,6	191,89 €
●	ID50200	LISA DARK	15 x 30	223,02 €
●	ID50300	LISA DARK	60	224,31 €
●	ID50400	LISA DARK	70	236,30 €
●	ID50500	LISA DARK	80	250,78 €
●	ID50600	LISA DARK	90	267,85 €
●	ID37100	MICROCEMENTO	11,6 x 11,6	196,88 €
●	ID37200	MICROCEMENTO	15 x 30	238,58 €
●	ID37300	MICROCEMENTO	60	243,28 €
●	ID37400	MICROCEMENTO	70	254,46 €
●	ID37500	MICROCEMENTO	80	273,12 €
●	ID37600	MICROCEMENTO	90	289,28 €
●	ID37700	MICROCEMENTO	100	307,92 €
●	ID37800	MICROCEMENTO	120	347,76 €

REJILLA REVOLUX (PAQUETE 2B - PARA SUMIDERO RUBER)

Rejilla del modelo a elegir, para combinar con el Ruber Base Kit.

ACABADO	REF.	MODELO	MEDIDA (cm)	PRECIO (€)
●	ID23004	CURVE CHROME	100	242,24 €
●	ID63004	CURVE GOLD	100	242,24 €
●	ID83004	CURVE ROSE	100	242,24 €
●	ID53004	CURVE BLACK	100	242,24 €
●	ID93004	CURVE NICKEL	100	242,24 €
●	ID23200	CURVE CHROME	200	482,77 €
●	ID63200	CURVE GOLD	200	482,77 €
●	ID83200	CURVE ROSE	200	482,77 €
●	ID53200	CURVE BLACK	200	482,77 €
●	ID93200	CURVE NICKEL	200	482,77 €
●	ID24004	CAVITY CHROME	100	242,24 €
●	ID64004	CAVITY GOLD	100	242,24 €
●	ID84004	CAVITY ROSE	100	242,24 €
●	ID54004	CAVITY BLACK	100	242,24 €
●	ID94004	CAVITY NICKEL	100	242,24 €
●	ID24200	CAVITY CHROME	200	482,77 €
●	ID64200	CAVITY GOLD	200	482,77 €
●	ID84200	CAVITY ROSE	200	482,77 €
●	ID54200	CAVITY BLACK	200	482,77 €
●	ID94200	CAVITY NICKEL	200	482,77 €



SISTEMAS MODULARES

Soluciones innovadoras diseñadas para ofrecer durabilidad, resistencia y facilidad de instalación.



PANEL DE CONSTRUCCIÓN SECA W-S BOARD

Construye e impermeabiliza a la vez...
¡Reduce tiempos!



El W-S BOARD es un panel impermeable de construcción seca, versátil, **fácil de cortar** y adaptable a diferentes escenarios de construcción. Con una gran variedad de espesores disponibles, es adecuado para cualquier proyecto, desde la construcción residencial hasta la industrial.

Su característica **impermeable** proporciona resistencia a la humedad y ofrece una protección duradera contra fugas y condensación. Además, su **superficie plana y constante** asegura acabados uniformes y una fuerte adherencia de la cerámica.

Gracias a su **ligereza** y el sistema de instalación en seco **aceleran el proceso de construcción**, reduciendo tanto el tiempo como el coste de instalación.

Características generales

- » Tamaño disponibles: 2600 x 625 mm
- » Espesores disponibles: 10 - 12,5 - 20 - 30 - 40 - 50 mm
- » Facilidad de corte
- » Impermeable
- » Planidad uniforme
- » Ligero
- » Reduce el tiempo de instalación
- » Ideal para duchas de vapor

Datos técnicos

- » Resistencia a la compresión: 400 KPA - 50 PSI
- » < 0.3 perms - ideal para ducha de vapor



PRODUCTO				LOGÍSTICA	
REF.	DESCRIPCIÓN	MEDIDA	PRECIO	PESO/PANEL	UDS/PALLET
IM93018	W-S BOARD	2600 x 625 x 10 mm	51,74 €	1,8	100
IM93019	W-S BOARD	2600 x 625 x 12,5 mm	62,14 €	1,9	80
IM93020	W-S BOARD	2600 x 625 x 20 mm	67,08 €	2,4	50
IM93021	W-S BOARD	2600 x 625 x 30 mm	76,96 €	2,8	35
IM93022	W-S BOARD	2600 x 625 x 40 mm	90,74 €	3,3	25
IM93017	W-S BOARD	2600 x 625 x 50 mm	96,23 €	4	21

Accesorios de instalación:

IG60026	200 TORNILLOS	-	17,59 €	-	-
IG60027	200 ARANDELAS METÁLICAS	-	33,08 €	-	-
IG60028	KIT 100 TORNILLOS Y 100 ARANDELAS	-	29,45 €	-	-

Accesorios de instalación:



TORNILLOS



ARANDELAS METÁLICAS

LAVABO PREFABRICADO W-S BASINK

El W-S BASINK es un lavabo **prefabricado**, creado para ser la pieza diferenciadora en cualquier cuarto de aseo. Los paneles W-S BOARD y nuestra rejilla EVOLUX INTEGRAL, se unen para crear un lavabo totalmente **revestible** y totalmente **impermeabilizado**.

El W-S BASINK cuenta con una zona recortable de 10 cm, que le otorga una gran **versatilidad a nivel de grifería**, ya que nos permite instalar en el propio lavabo o a pared, ajustando a la medida deseada.

Un elemento único que permite diferentes instalaciones: suspendida, a tres paredes, en esquina o sobre apoyos, todas ellas opciones elegantes y creativas.

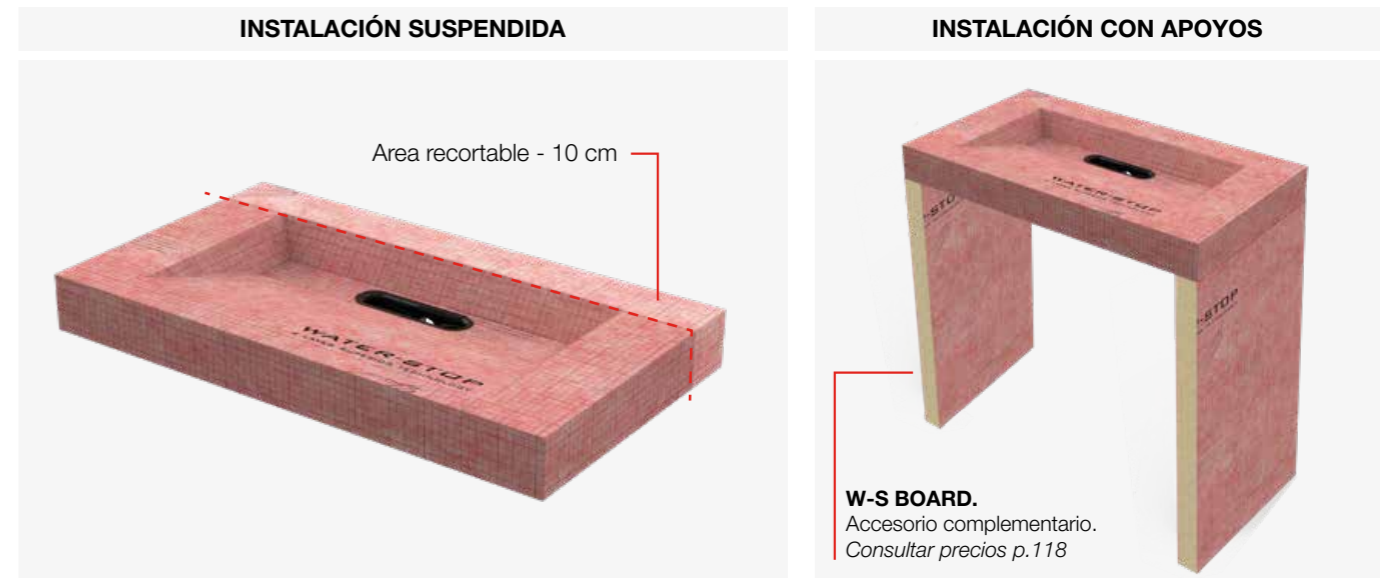
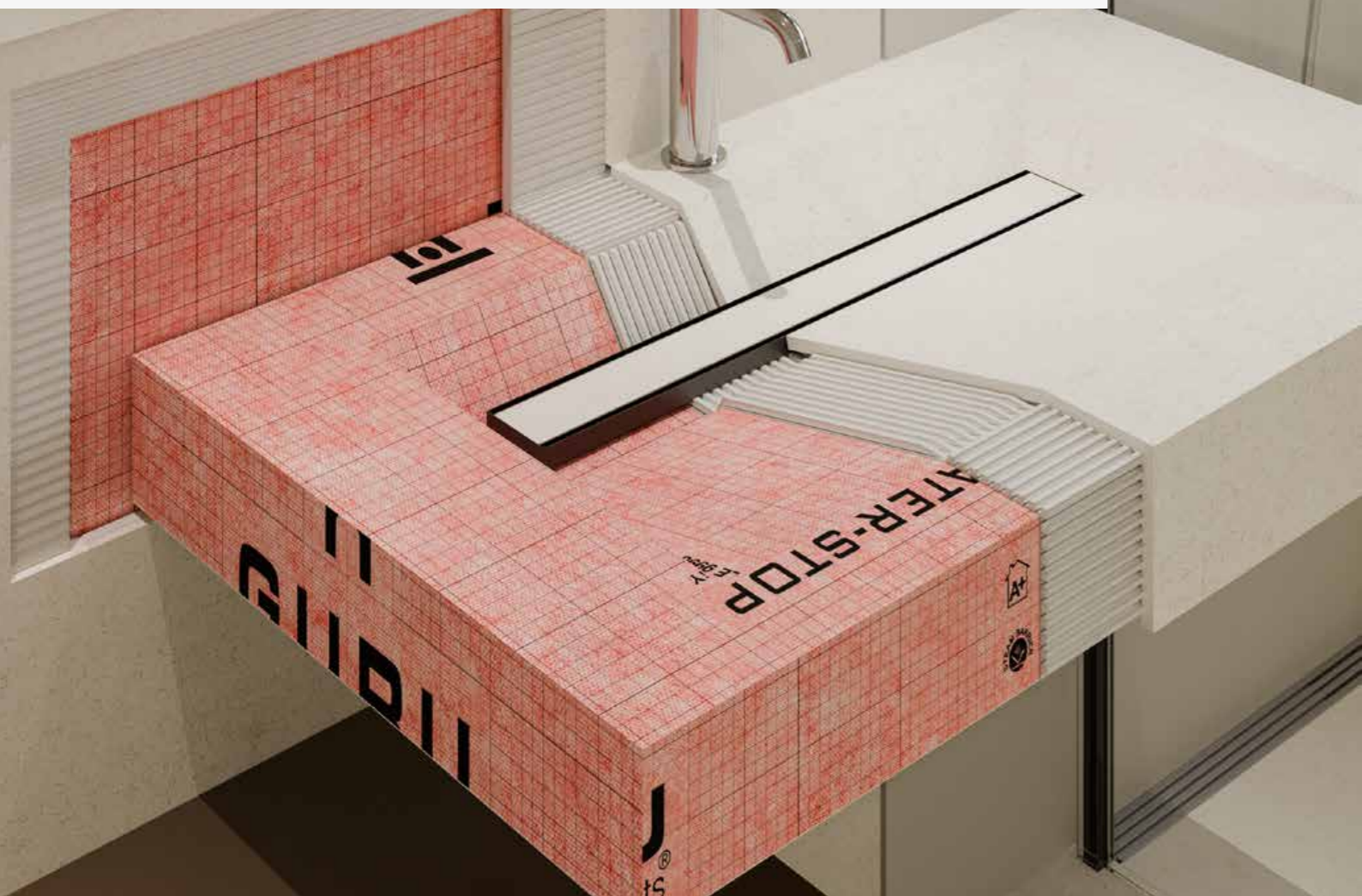

Características generales

- » Prefabricado e impermeabilizado
- » Recortable
- » Revestible
- » Adaptabilidad a la instalación
- » Dos opciones de grifería: a pared o integrada
- » Sistema de nivelación para facilitar la instalación

Datos técnicos

- » Medidas: 1000 x 555 x 106 mm
- » Soporta una carga de 180 kg
- » Caudal de evacuación hasta 47 L/min
- » Sifón extraíble
- » Dos opciones de sifón: hidráulico y seco.
- » Salida vertical Ø50 mm
- » Conexión con junta a presión
- » Ajuste vertical

Contenido del sistema



- 1- Lavabo prefabricado W-S BASINK con sumidero TRYPHON VERTICAL incorporado.
 2- Refuerzo metálico con WATER-STOP 3- Canaleta y rejilla EVOLUX INTEGRAL con dos opciones de sifón (hidráulico y seco) y recogepelos. 4- Quitarejillas. 5- Soportes de carga extensibles. 6- Tornillos alomados M6 (x4). 7- Tornillos prisioneros (x4). 8- W-S MASTIC 290 ml. 9- Caja W-S BASINK. 10- Código QR con plantillas de corte.

PRODUCTO				LOGÍSTICA
REF.	DESCRIPCIÓN	MEDIDA	PRECIO	UDS/PALLET
IM04000	W-S BASINK	1000 x 555 x 106 mm	495,00 €	5

FREGADERO PREFABRICADO W-S SINK



El W-S SINK es un fregadero de cocina **impermeabilizado** fabricado con nuestros paneles W-S BOARD, lo que garantiza estanqueidad y ofrece mayor **durabilidad**. El fregadero cuenta con una base preinclinada y se presenta **listo para ser instalado**, con un interior que puede ser **revestido** directamente con azulejos de cerámica o microcemento.

Además, el tamaño del fregadero permite un amplio espacio de lavado en la encimera que garantiza una instalación fácil del grifo. Incluye un elegante detalle en el rebosadero en acero inoxidable. W-S SINK es el fregadero que diferenciará cualquier cocina o zona de lavado.

Características generales

- » Prefabricado e impermeabilizado
- » Listo para revestir
- » Adaptabilidad a la instalación

Datos técnicos

- » Dimensiones exteriores: **750 x 450 x 240 mm**
- » Pendientes internas del 1,5%
- » Dos capas de W-S BOARD (interior y exterior).



PRODUCTO				LOGÍSTICA
REF.	DESCRIPCIÓN	MEDIDA	PRECIO	UDS/PALLET
IM04001	W-S SINK	750 x 450 x 240 mm	367,90 €	12

HORNACINA PREFABRICADA W-S NICHE



W-S NICHE es un hornacina de ducha diseñada para ofrecer una solución práctica y duradera en cualquier espacio de ducha. Fabricado con un **núcleo de espuma rígida XPS** y revestida en ambos lados con tecnología WATER-STOP, garantizando una **impermeabilización total**.

Su **base preinclinada al 1.5%** asegura un drenaje eficiente, mientras que sus dimensiones internas corresponden al **tamaño estándar de las baldosas cerámicas**, eliminando la necesidad de cortes antiestéticos. Además, incluye un estante interior de 25 mm regulable en altura de instalación para **maximizar el espacio útil**.

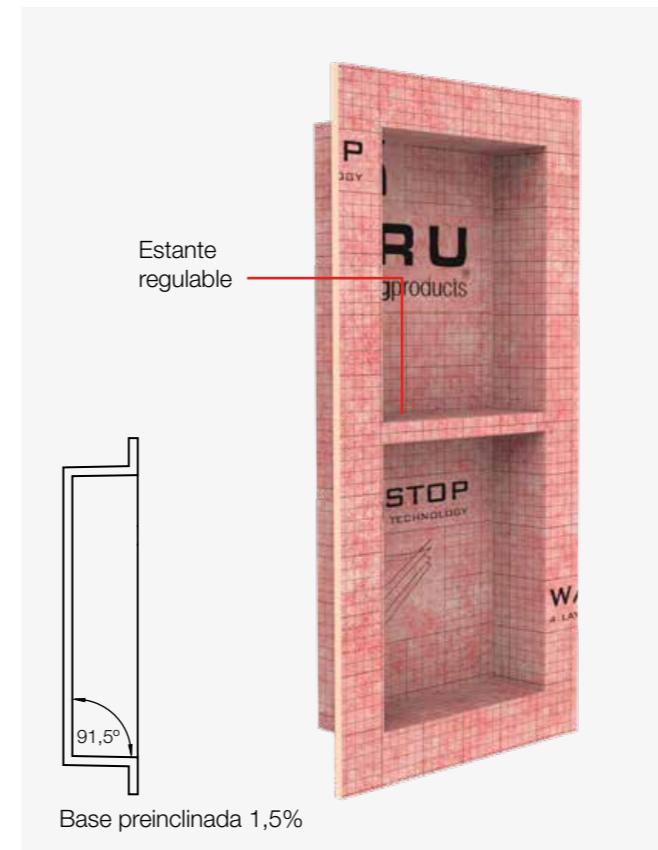

Características generales

- » Núcleo de espuma rígida XPS
- » Prefabricado e impermeabilizado
- » Totalmente revestible
- » Posición horizontal o vertical
- » Estante posicionable

Datos técnicos

- » Medidas interiores: **30 x 71 x 9 cm**
- » Estante interior de 25 mm
- » Base preinclinada: 1,5%
- » Estructura estanca pegada con poliuretano

Contenido del sistema

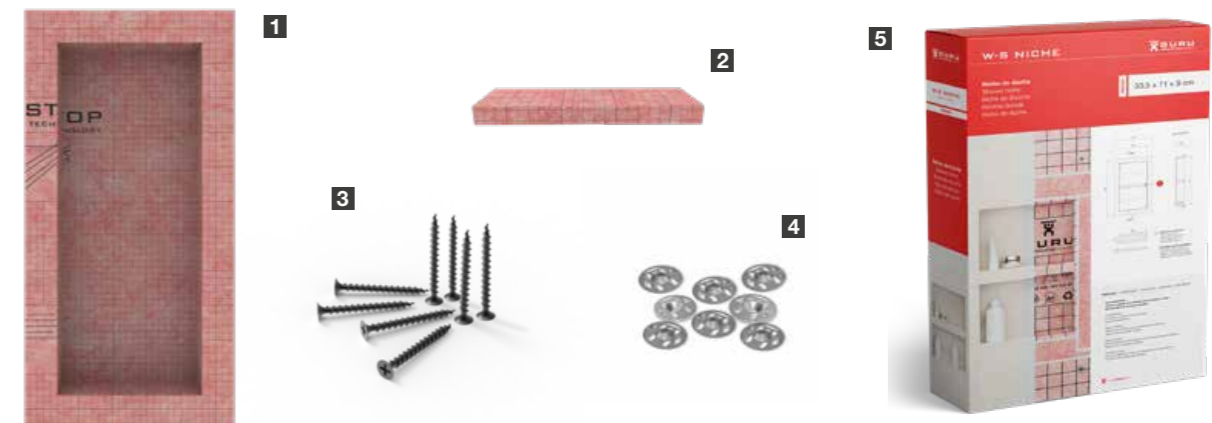

1- Hornacina prefabricada W-S NICHE. 2- Estante. 3- Tornillos (x8). 4- Arandelas metálicas (x8). 5- Caja W-S NICHE.

PRODUCTO					LOGÍSTICA
REF.	DESCRIPCIÓN	ESTANTE	MEDIDA	PRECIO	UDS/PALLET
IM50002	W-S NICHE	INCLUIDO	300 x 710 x 90 mm	150,00 €	44

HORNACINA RECORTABLE W-S NICHE



Manteniendo la **impermeabilización** y **durabilidad** del W-S NICHE, la hornacina W-S NICHE **recortable** ofrece una solución flexible y adaptable para cualquier espacio de ducha. Este modelo **permite ajustar sus dimensiones** mediante cortes precisos para adaptarse a las necesidades específicas de cada proyecto.

Ideal para proyectos que exigen personalización y precisión, asegura una instalación sencilla y resultados profesionales sin comprometer la calidad.



Características generales

- » Adaptabilidad a la instalación
- » Impermeable
- » Pavimentable
- » Fácil de cortar con cúter

Datos técnicos

- » Longitud máxima: 140 cm
- » Altura interna sin revestimiento: 40 cm
- » Base preinclinada 1,5%
- » Requiere estructura de soporte

Sistema recortable:



AJUSTAR MEDIDAS

DOBLAR Y MONTAR

COLOCAR Y PEGAR LAS TAPAS
CON ADHESIVO SELLADOR

PRODUCTO			LOGÍSTICA
REF.	DESCRIPCIÓN	PRECIO	UDS/PALLET 
IM50020	W-S NICHE RECORTABLE	150,00 €	40

SISTEMA DE DUCHA COMPLETO SUPERKIT

¡Impermeable y listo para revestir!

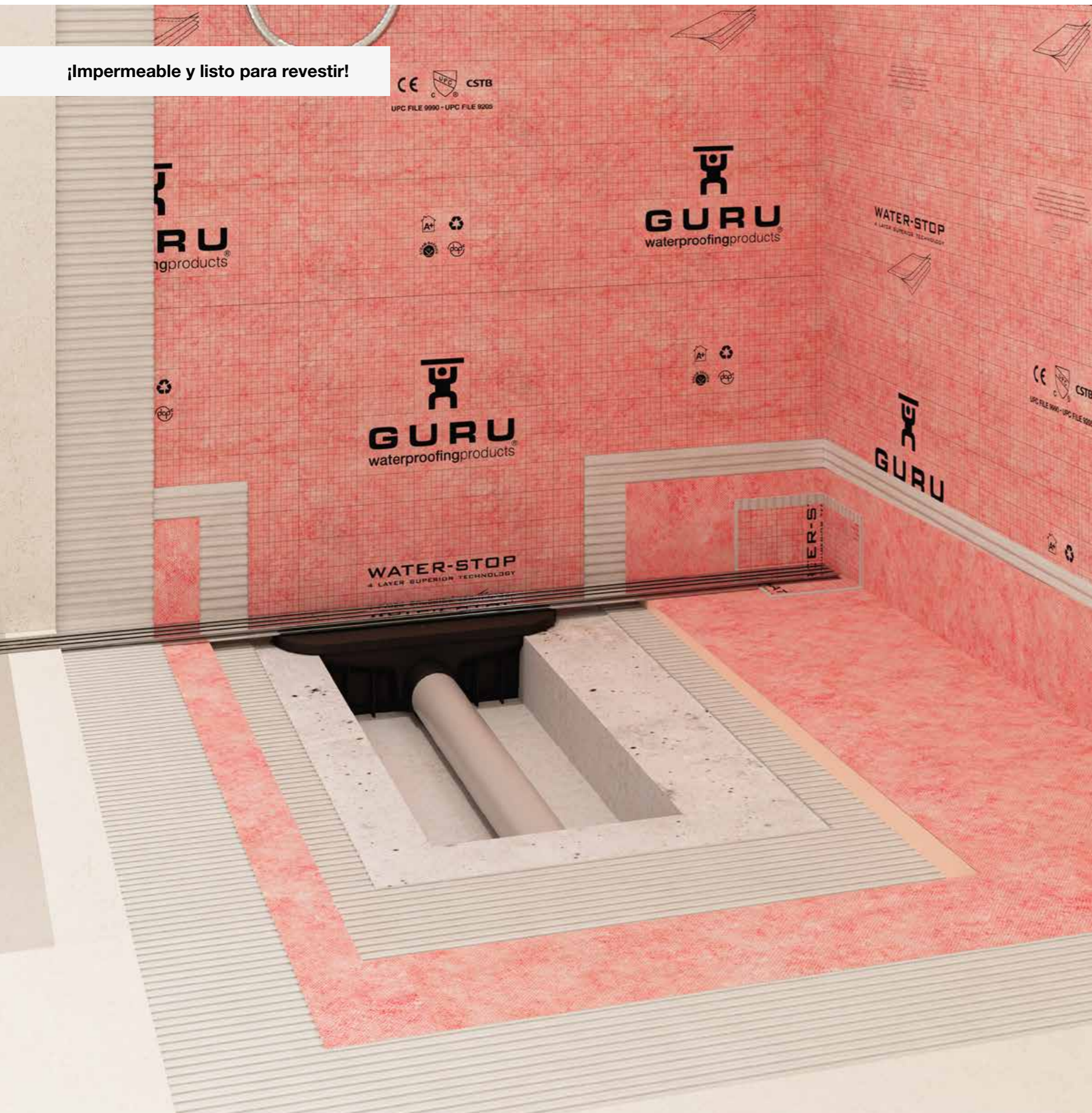

SUPERKIT, un **sistema de ducha completo** con un plato con **pendiente prefabricada** que proporciona todo lo necesario para una instalación sin complicaciones (excepto los azulejos y el cemento) en una sola caja. Su diseño intuitivo lo hace increíblemente **fácil y rápido de instalar**. Además, el plato de ducha **puede cortarse fácilmente**, garantizando su adaptabilidad al espacio.

El plato de ducha incluido permite un acabado personalizado gracias a que es **pavimentable**, lo que, junto con las dos opciones de rejilla - REVOLUX o EVOLUX INTEGRA - añade versatilidad y atractivo estético. Simplifica tu proyecto de baño con SUPERKIT y disfruta de una instalación eficiente y sin complicaciones en tiempo record.

Características generales

- » Lámina de impermeabilización con remonte a pared
- » Fácil instalación
- » Fácil de cortar con cúter
- » Medida adaptable
- » Sistema de drenaje de última generación
- » Pendiente homogénea
- » Opción totalmente pavimentable (Rejilla INTEGRA)

Datos técnicos

- » Plato de ducha preinclinado 2%
- » Alto caudal de evacuación: 49 L/min
- » Poliuretano de alta densidad muy resistente

¡ADAPTABLE!

95 - 80 x 152 - 145 cm



A Zona recortable

B Impermeabilización a pared

Dos opciones de rejilla:



EVOLUX INTEGRA



REVOLUX

SISTEMA DE DUCHA COMPLETO SUPERKIT

Superkit - Revolux

Revolux Cavity Chrome

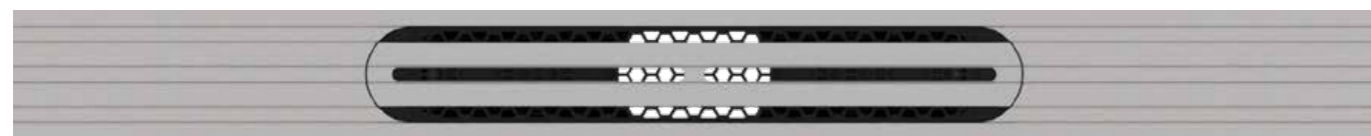

PRODUCTO						LOGÍSTICA
ACABADO	REF.	DESCRIPCIÓN	REJILLA	MEDIDA	PRECIO	UDS/PALLET
	IS00001	SUPERKIT	REVOLUX CAVITY CHROME	100 cm	495,00 €	13

Contenido del sistema



Accesorios complementarios:



Cazoleta Tryphon Reducido
*Consultar precio pág. 58

Cazoleta Tryphon Vertical
*Consultar precio pág. 58

G-PRO LEVEL
*Consultar fabricación a medida

*Altura de instalación:

TRYPHON	TRYPHON REDUCIDO	TRYPHON VERTICAL
88 mm	70 mm	83 mm

1- Plato de ducha recortable W-S READY SHOWER 95-85 x 152-145 cm.
2- Lámina WATER-STOP 1 x 10 cm. 3- Sumidero TRYPHON, sifón seco o hidráulico, tapa protectora de instalación y recogepeelos.. 4- W-S MASTIC 290 ml 5- SAFETUB Ø32-50 cm x2 (refuerzo de tubería adaptable). 6- W-S DIN x4 (esquina interior). 7- Rejilla REVOLUX CAVITY CHROME 100 cm y tapas finales. 8- Galga de instalación. 9- Caja Superkit.

SISTEMA DE DUCHA COMPLETO SUPERKIT

Superkit - Integra

Evolux Integra Force



PRODUCTO						LOGÍSTICA
ACABADO	REF.	DESCRIPCIÓN	REJILLA	MEDIDA	PRECIO	UDS/PALLET
-	IS45001	SUPERKIT	EVOLUX INTEGRA	70 cm	524,80 €	13
-	IS45002	SUPERKIT	EVOLUX INTEGRA	80 cm	537,50 €	13
-	IS45003	SUPERKIT	EVOLUX INTEGRA	90 cm	558,20 €	13

Contenido del sistema



Accesorios complementarios:



Cazoleta Tryphon Ridotto
*Consultar precio pág. 58

Cazoleta Tryphon Vertical
*Consultar precio pág. 58

G-PRO LEVEL
*Consultar fabricación a medida

*Altezza di installazione:

TRYPHON	TRYPHON RIDOTTO	TRYPHON VERTICAL
93 mm + PAVIMENTO	74 mm + PAVIMENTO	88 mm + PAVIMENTO

1- Plato de ducha recortable W-S READY SHOWER 95-85 x 152-145 cm.
2- Lámina WATER-STOP 1 x 10 cm. 3- Sumidero TRYPHON, sifón seco o hidráulico, tapa protectora de instalación y recogepeelos. 4- W-S MASTIC 290 ml 5- SAFETUB Ø32-50 cm x2 (refuerzo de tubería adaptable). 6- W-S DIN x4 (esquina interior). 7- Rejilla EVOLUX INTEGRA (medida a elegir). 8- Caja Superkit.

GURU PERSONALIZA



GURU A MEDIDA

En Estil Guru, disponemos de la capacidad de personalizar las rejillas de ducha con tu logo, marca, ciudad... para crear una experiencia única en tu hotel.

¡APORTA UN TOQUE ÚNICO!

En Estil Guru, creamos proyectos personalizados con el propósito de transformar y enriquecer la experiencia en tu hotel. Nos enfocamos en dos aspectos cruciales: la impermeabilización estructural y la personalización de baños con las duchas de alta gama.

En la fase de impermeabilización, Estil Guru realizará una evaluación meticulosa de la estructura, abordando áreas vulnerables y previniendo problemas relacionados con la humedad. Al mismo tiempo, se analizarán las necesidades y los productos que mejor encajen para cada situación: Baño, spa, ducha, terraza, habitación, cubierta, patio, piscina...

Los sistemas de ducha son el otro punto fuerte en el que somos especialistas, creando espacios modernos y personalizados para conseguir experiencias únicas. Esta parte va más allá de baños modernos y libres de filtraciones, sino que también subraya nuestro compromiso activo con la sostenibilidad y la diferenciación competitiva en el sector de las duchas e impermeabilización.

Además, nos gustaría destacar el servicio de nuestros departamentos de prescripción y técnico juntos, quienes planifican cuidadosamente todo el cronograma para minimizar las molestias a nuestros clientes, y prepara la partida presupuestaria con el compromiso de garantizar la mejor relación calidad-precio.

GURU SANITARY

GURU EN PROYECTOS DE HOSPITALES Y RESIDENCIAS

Creamos proyectos integrales personalizados para hospitales y residencias. Tomando como base principal la estructura y la renovación de espacios esenciales, nos enfocamos en dos aspectos fundamentales: asegurar durabilidad y resistencia mediante la impermeabilización de todas las áreas que lo necesiten, y crear baños y áreas comunes para crear entornos modernos, funcionales y seguros.

En el centro de nuestro enfoque está la impermeabilización, donde llevamos a cabo una evaluación meticulosa de las estructuras. Analizamos las áreas vulnerables con estudios personalizados para prevenir filtraciones y problemas asociados con la humedad, recomendando la mejor solución para cada caso.

En cuanto a la creación de duchas, destacamos por nuestra innovación en sistemas de ducha con impermeabilización incluida, siendo la Evolux Vinyl* la elección ideal para este sector. Este sistema de ducha está diseñado y fabricado meticulosamente para integrarse en los suelos vinílicos de hospitales y residencias, asegurando la impermeabilización de la zona junto a una gran efectividad en el desagüe.

Cada proyecto en Estil Guru es una manifestación de nuestro compromiso con la calidad, la sostenibilidad, la comodidad y la seguridad, creando espacios que marcan la diferencia en la vida cotidiana en espacios sanitarios.

*Ver página 90 para más detalles.

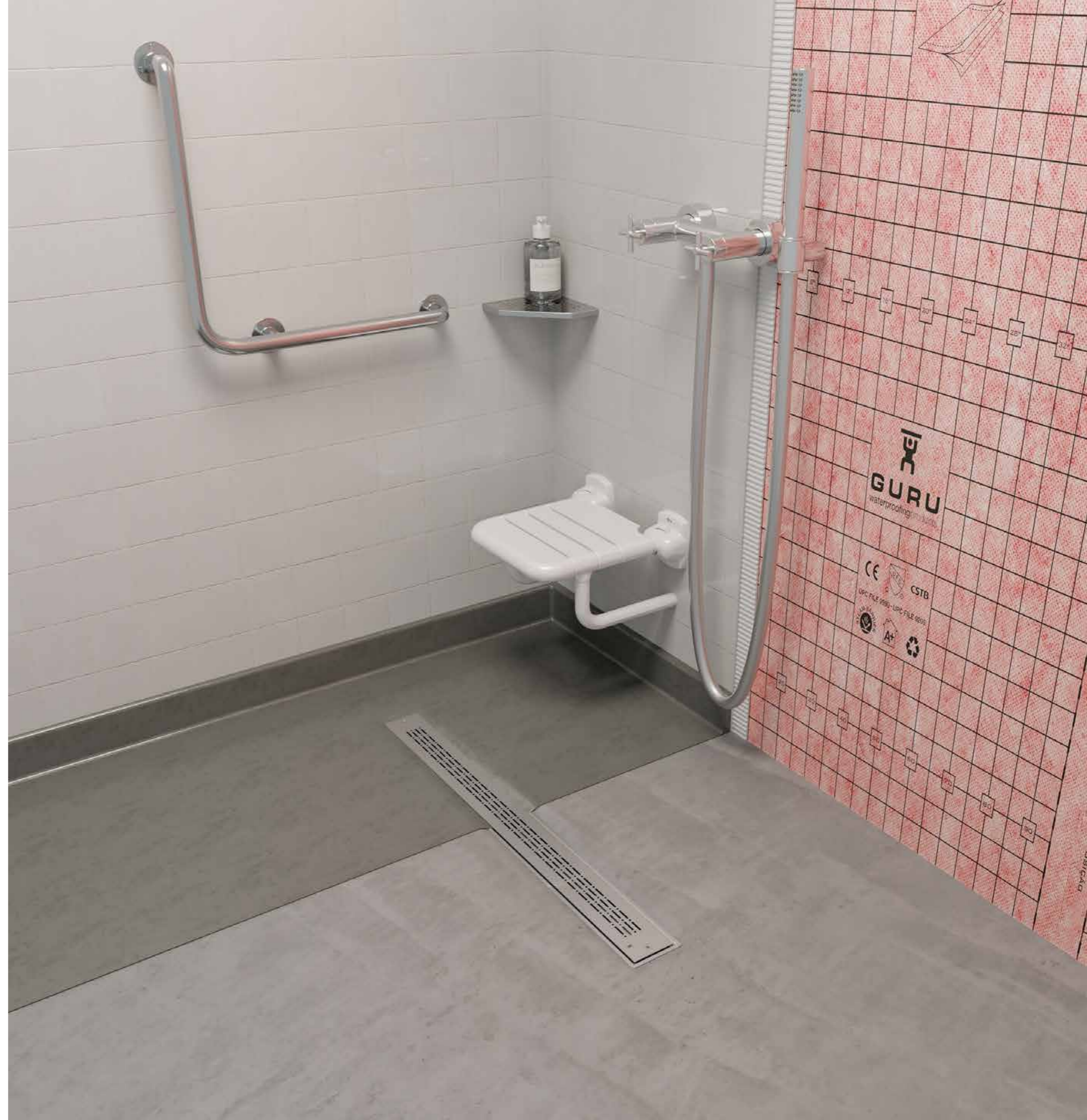

NUESTROS PRODUCTOS EN **bimobject**



WATER-STOP

Lámina impermeabilizante.



G-FLEX

Lámina desolidarizante.

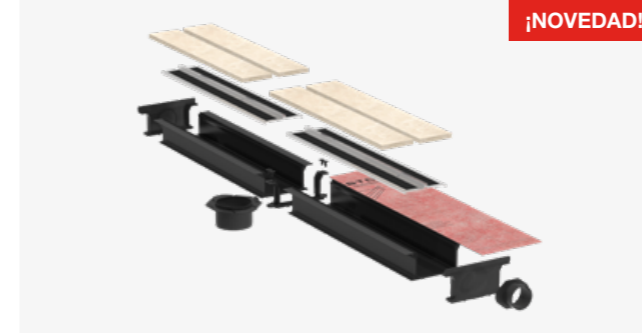

¡NOVEDAD!

RAYNEX PREMIUM

Canal de drenaje exterior con rejilla de acero inoxidable de ranura única e impermeabilización incluida (opcional).



¡NOVEDAD!

SUPERKIT

Sistema de ducha completo con impermeabilización incluida.



EVOLUX RUBER KIT LISA/PLUS/DARK

Kit completo de ducha con impermeabilización incluida.

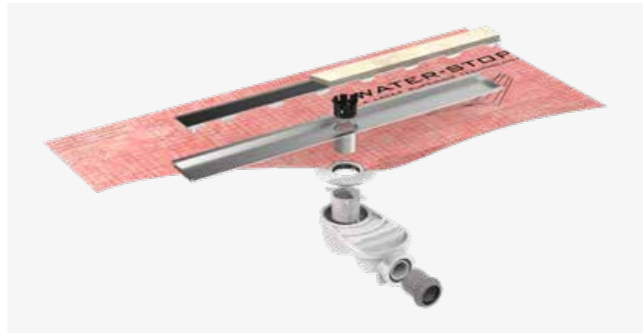

EVOLUX RUBER KIT INTEGRA

Kit completo de ducha pavimentable con impermeabilización incluida.

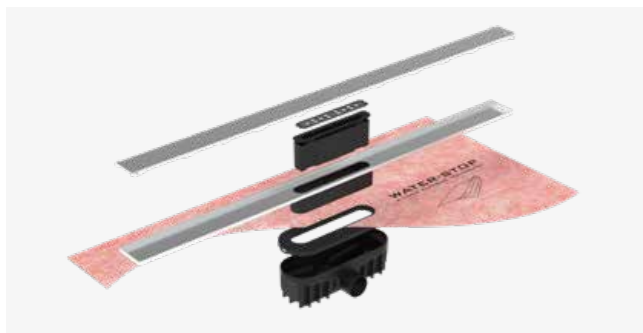

EVOLUX TRYPHON KIT

Kit completo de ducha con impermeabilización incluida.



REVOLUX TRYPHON KIT

Kit completo de ducha con impermeabilización incluida y rejilla recortable.



¡NOVEDAD!

RAYNEX

Canal de drenaje exterior con rejilla de PVC de doble ranura e impermeabilización incluida (opcional).



¡NOVEDAD!

RAYNEX PREMIUM

Canal de drenaje exterior con rejilla de acero inoxidable de doble ranura e impermeabilización incluida (opcional).

ENCUENTRA NUESTROS PRODUCTOS TAMBIÉN EN:



Catálogo Multifabricante

Precios, CAD y BIM, para AEC (arquitectura, ingeniería y construcción)



Catálogo de materiales de construcción

Base de datos de materiales de construcción, instalaciones, material eléctrico, ferretería y bricolaje.



Generador de precios

CYPE es un banco de precios multiparamétrico disponible para obra nueva, para rehabilitación y espacios urbanos.

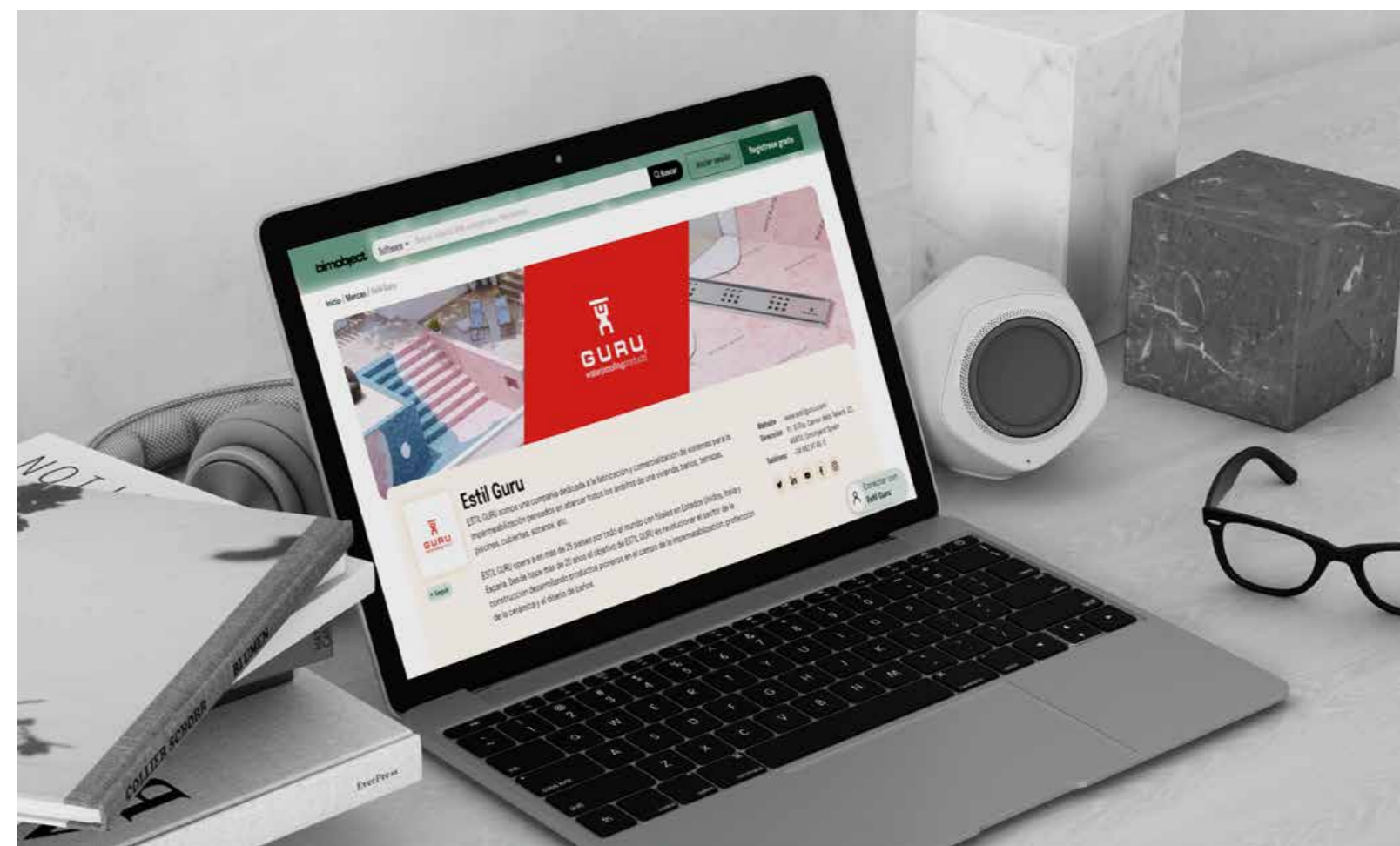



REF: MK00035
DESCRIPCIÓN: Tarifa-catálogo 2025. Tamaño A4.



REF: MK00042
DESCRIPCIÓN: Cuadríplico de acabados de nuestros sistemas de ducha. Tamaño A4.



REF: MK00031
DESCRIPCIÓN: Tríptico de láminas técnicas. Incluye información y muestra real de cada una de ellas. Tamaño A4.

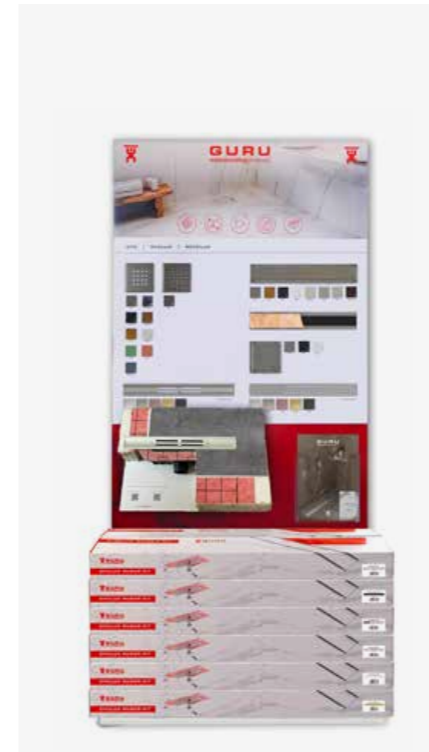

REF: MK01126
DESCRIPCIÓN: Expositor acabados EVOLUX-REVOLUX con maqueta real.



REF: MK00019
DESCRIPCIÓN: Mueble expositor de metal con WATER-STOP y accesorios.



REF: MK00020
DESCRIPCIÓN: Mueble expositor de metal con EVOLUX y accesorios. Incluye maquetas reales.

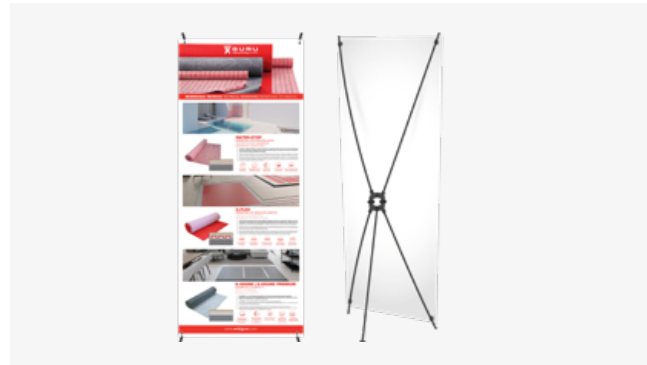

REF: IP01723 (Láminas)
DESCRIPCIÓN: Banner de lona con estructura de 70 x 180 cm.



REF: IP01724 (Duchas)
DESCRIPCIÓN: Banner de lona con estructura de 70 x 180 cm.



REF: MK00079
DESCRIPCIÓN: Expositor W-S BOARD para sobremesa.



REF: MK00001
DESCRIPCIÓN: Llavero muestrario de acabados y colores de nuestros sistemas de duchas.



REF: MK00021
DESCRIPCIÓN: Mueble expositor de metal que incluye WATER-STOP y un rollo extra para metraje.



REF: MK00022
DESCRIPCIÓN: Mueble expositor de metal que incluye Evolux con sus accesorios y un rollo de WATER-STOP para metraje. Incluye maquetas reales.



REF: MK00018
DESCRIPCIÓN: Expositor torre EVOLUX SHELF.
REGALO CON UN PEDIDO DE 16 UDS.

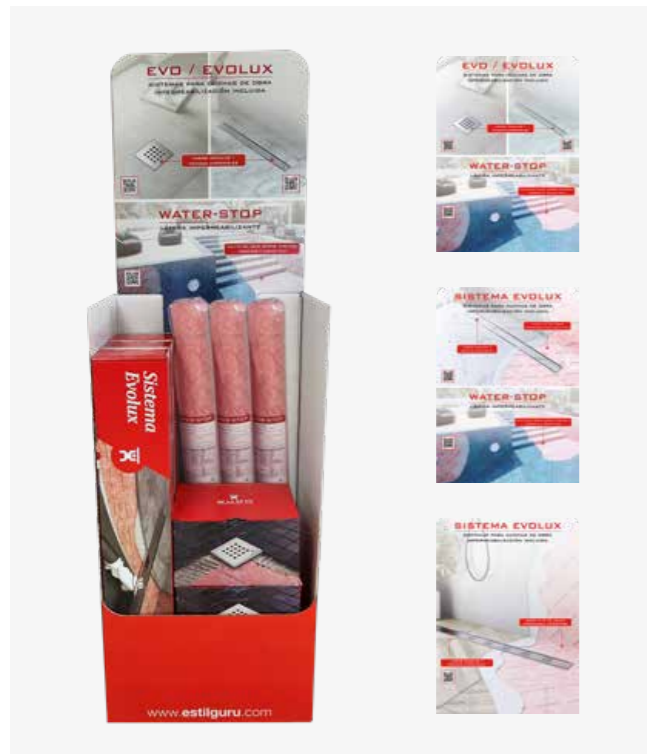

REF: IP00130 / IP00147 / IP01394
DESCRIPCIÓN: Box contenedor. 3 opciones de cartela (EVOLUX / EVOLUX + W-S / EVO + EVOLUX + W-S).



REF: MK00017
DESCRIPCIÓN: Expositor SAFEBAND sobremesa. 8 unidades incluidas en el pack.



REF: MK00011
DESCRIPCIÓN: Expositor SHELF para sobremesa. Incluye modelos de muestra y de montaje.
REGALO CON UN PEDIDO DE 10 UDS.

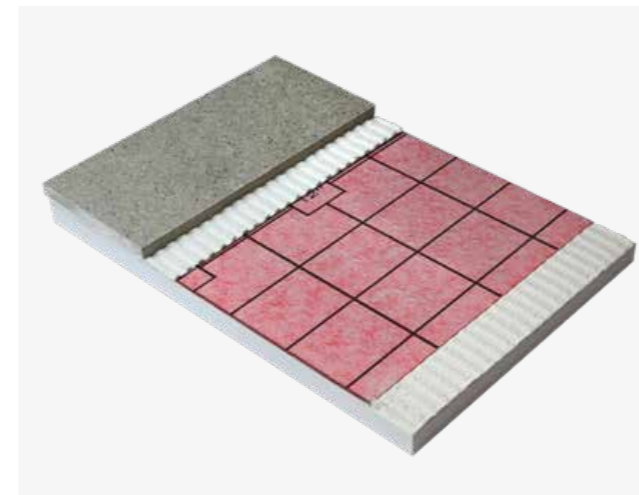

REF: MK00024
DESCRIPCIÓN: Maqueta real WATER-STOP.

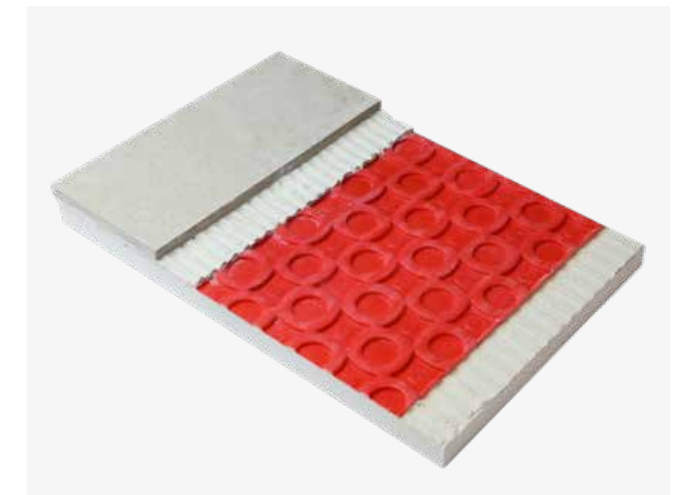

REF: MK00023
DESCRIPCIÓN: Maqueta real G-FLEX.

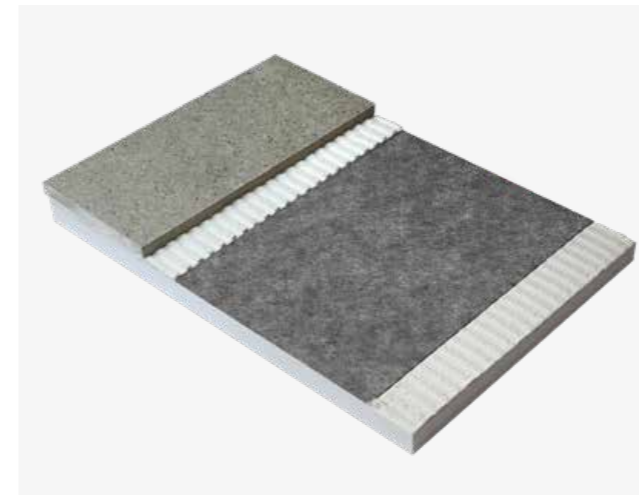

REF: MK00008
DESCRIPCIÓN: Maqueta real G-SOUND.



REF: MK00025
DESCRIPCIÓN: Maqueta real SAFEBAND.



REF: MK00010
DESCRIPCIÓN: Maqueta real RAYNEX.



REF: MK00078
DESCRIPCIÓN: Maqueta RAYNEX / RAYNEX PREMIUM.



LISTA DE PRECIOS

estilguru.com

LÁMINA IMPERMEABLE WATER-STOP

REF.	DESCRIPCIÓN	PRECIO (€)	PÁGINA
IF55039	BOLSA WATER-STOP - 1,5 x 2	17,10 €/m ² - 51,30 €/rollo	14
IF51000	ROLLO WATER-STOP - 1 x 5 m	15,42 €/m ² - 77,10 €/rollo	14
IF51013	ROLLO WATER-STOP - 1 x 10 m	14,67 €/m ² - 146,70 €/rollo	14
IF52000	ROLLO WATER-STOP - 1 x 30 m	13,81 €/m ² - 414,30 €/rollo	14
IF54000	ROLLO WATER-STOP - 1,5 x 20 m	13,81 €/m ² - 414,30 €/rollo	14
IF53000	ROLLO WATER-STOP - 2 x 20 m	13,81 €/m ² - 552,40 €/rollo	14
IF63000	ROLLO WATER-STOP - 3 x 20 m	13,81 €/m ² - 828,60 €/rollo	14
IF53040	ROLLO WATER-STOP - 2 x 40 m	13,81 €/m ² - 1104,80 €/rollo	14

LÁMINA DESOLIDARIZANTE G-FLEX

REF.	DESCRIPCIÓN	PRECIO (€)	PÁGINA
ILU5100	ROLLO G-FLEX - 1 x 14 m	18,51 €/m ² - 259,14 €/rollo	29
ILU5200	ROLLO G-FLEX - 1 x 30 m	16,80 €/m ² - 504,00 €/rollo	29

REF.	DESCRIPCIÓN	PRECIO (€)	PÁGINA
IG68000	G-WASHER (PACK 250 ARANDELAS)	73,92	34

LÁMINA DE IMPACTO G-SOUND

REF.	DESCRIPCIÓN	PRECIO (€)	PÁGINA
IU70000	ROLLO G-SOUND - 1 x 30 m	17,23 €/m ² - 517,00 €/rollo	37
IU70100	ROLLO G-SOUND PREMIUM - 2 x 10 m	20,57 €/m ² - 412,00 €/rollo	38

LÁMINA IMPERMEABLE SOLDABLE THERMO SEAL

REF.	DESCRIPCIÓN	PRECIO (€)	PÁGINA
IR52000	ROLLO THERMO SEAL - 1 x 30 m	13,81 €/m ² - 414,30 €/rollo	41
IR53000	ROLLO THERMO SEAL - 2 x 20 m	13,81 €/m ² - 552,40 €/rollo	41
IR54000	ROLLO THERMO SEAL - 1,5 x 20 m	13,81 €/m ² - 414,30 €/rollo	41

LÁMINA TRANSPIRABLE W-S AIR

REF.	DESCRIPCIÓN	PRECIO (€)	PÁGINA
IH70001	ROLLO W-S AIR - 1,5 x 50 m	1,95 €/m ² - 146,25 €/rollo	42

ACCESORIOS

REF.	DESCRIPCIÓN	PRECIO (€)	PÁGINA
IG60004	W-S TUB	13,23	44
IGU6005	W-S DEX	23,64	44
IGU6006	W-S DIN	21,96	44
IG61000	W-S BAND 14 - 14 cm x 20 m	50,12	44
IG62000	W-S BAND 34 - 34 cm x 20 m	105,95	44
IG60020	SAFETUB Ø 32-50	52,99	44
IG60021	SAFETUB Ø 63-75	58,10	44
IG60022	SAFETUB Ø 90-128	60,66	44
IG56021	W-S PASSTUB - 50 mm	30,35	44
IG56022	W-S PASSTUB - 75 mm	33,08	44
IG56023	W-S PASSTUB - 90 mm	35,58	44
IG56024	W-S PASSTUB - 110 mm	38,33	44
IG67000	G-TROWEL - 3 x 3 mm (diente)	19,95	45
IG67001	G-TROWEL - 4,5 x 4,5 mm (diente)	19,95	45
IG67002	G-TROWEL - 6 x 6 mm (diente)	19,95	45
IG67003	W-SPATULA	11,55	45
IG60023	EASEAL - 20 kg	161,70	45
IG60024	EASEAL - 3 kg	37,80	45
IG63000	W-S BUTIL - 5 cm x 10 m	24,24	45
IG64000	W-S MASTIC - 290 ml	15,70	45

CANAL LINEAL MODULAR PARA EXTERIOR RAYNEX PREMIUM

REF.	DESCRIPCIÓN	PRECIO (€)	PÁGINA
IX45300	CANAL Y REJILLA RAYNEX PREMIUM DE RANURA DOBLE - 120 cm	93,45	48
IX45301	CANAL Y REJILLA RAYNEX PREMIUM DE RANURA DOBLE CON WATER-STOP - 120 cm	140,70	48
IX45400	CANAL Y REJILLA RAYNEX PREMIUM DE RANURA ÚNICA - 120 cm	99,75	48
IX45401	CANAL Y REJILLA RAYNEX PREMIUM DE RANURA ÚNICA CON WATER-STOP - 120 cm	147,00	48

REF.	DESCRIPCIÓN	PRECIO (€)	PÁGINA
IX45302	ANGULO 90° REJILLA INTEGRAL PREMIUM RANURA DOBLE	49,67 €	48
IX45303	ANGULO 90° REJILLA INTEGRAL PREMIUM RANURA DOBLE CON WATER-STOP	58,59 €	48
IX45402	ANGULO 90° REJILLA INTEGRAL PREMIUM RANURA ÚNICA	101,70 €	48
IX45403	ANGULO 90° REJILLA INTEGRAL PREMIUM RANURA ÚNICA CON WATER-STOP	111,60 €	48
IX45404	TAPA REGISTRO REJILLA INTEGRAL PREMIUM RANURA ÚNICA	69,20 €	48

CANAL LINEAL MODULAR PARA EXTERIOR RAYNEX PVC

REF.	DESCRIPCIÓN	PRECIO (€)	PÁGINA
IX45120	CANAL Y REJILLA RAYNEX PVC DE DOBLE RANURA - 120 cm	33,08	51
IX45121	CANAL Y REJILLA RAYNEX PVC DE DOBLE RANURA CON WATER-STOP - 120 cm	80,33	51
IX45200	CANAL Y REJILLA RAYNEX PVC DE DOBLE RANURA - 200 cm	66,15	51
IX45201	CANAL Y REJILLA RAYNEX PVC DE DOBLE RANURA CON WATER-STOP - 200 cm	133,88	51

REF.	DESCRIPCIÓN	PRECIO (€)	PÁGINA
IX10000	EMPALME	3,15	51
IX10001	TAPA LATERAL	3,15	51
IX10002	TUBO DIÁMETRO Ø50 mm	3,15	51
IX10004	TUBO DIÁMETRO Ø90 mm	5,25	51
IX10003	ÁNGULO 90° RAYNEX	32,81	51
IX10005	ÁNGULO 90° RAYNEX CON WATER-STOP	41,74	51

SUMIDERO PARA EXTERIOR KIT TERRAZA

REF.	DESCRIPCIÓN	PRECIO (€)	PÁGINA
IE46000	KIT TERRAZA V90	86,78	52
IE46001	KIT TERRAZA V110	89,27	52
IE46002	KIT TERRAZA H90	86,78	52
IE46003	KIT TERRAZA H110	89,27	52
IE46007	KIT TERRAZA PLUS V75	107,96	53
IE46008	KIT TERRAZA PLUS H50	107,96	53

SUMIDERO TRYPHON

REF.	DESCRIPCIÓN	PRECIO (€)	PÁGINA
IG60036	CAZOLETA TRYPHON	23,63	58
IG60031	CAZOLETA TRYPHON REDUCIDO	23,63	58
IG60032	CAZOLETA TRYPHON VERTICAL	23,63	58

SUMIDERO RUBER

REF.	DESCRIPCIÓN	PRECIO (€)	PÁGINA
IG60035	SUMIDERO RUBER H50	23,63	60
IG60030	SUMIDERO RUBER H28	23,63	60

KIT DE DUCHA COMPLETO RECORTABLE REVOLUX TRYPHON KIT

REF.	DESCRIPCIÓN	PRECIO (€)	PÁGINA	
IT23004	IT23004R	REVOLUX TRYPHON KIT CURVE CHROME - 100 cm	383,67	66
IT63004	IT63004R	REVOLUX TRYPHON KIT CURVE GOLD - 100 cm	383,67	66
IT83004	IT83004R	REVOLUX TRYPHON KIT CURVE ROSE - 100 cm	383,67	66
IT53004	IT53004R	REVOLUX TRYPHON KIT CURVE BLACK - 100 cm	383,67	66
IT93004	IT93004R	REVOLUX TRYPHON KIT CURVE NICKEL - 100 cm	383,67	66
IT23200	IT23200R	REVOLUX TRYPHON KIT CURVE CHROME - 200 cm	612,89	66
IT63200	IT63200R	REVOLUX TRYPHON KIT CURVE GOLD - 200 cm	612,89	66
IT83200	IT83200R	REVOLUX TRYPHON KIT CURVE ROSE - 200 cm	612,89	66
IT53200	IT53200R	REVOLUX TRYPHON KIT CURVE BLACK - 200 cm	612,89	66
IT93200	IT93200R	REVOLUX TRYPHON KIT CURVE NICKEL - 200 cm	612,89	66
IT24004	IT24004R	REVOLUX TRYPHON KIT CAVITY CHROME - 100 cm	383,67	66
IT64004	IT64004R	REVOLUX TRYPHON KIT CAVITY GOLD - 100 cm	383,67	66
IT84004	IT84004R	REVOLUX TRYPHON KIT CAVITY ROSE - 100 cm	383,67	66
IT54004	IT54004R	REVOLUX TRYPHON KIT CAVITY BLACK - 100 cm	383,67	66
IT94004	IT94004R	REVOLUX TRYPHON KIT CAVITY NICKEL - 100 cm	383,67	66
IT24200	IT24200R	REVOLUX TRYPHON KIT CAVITY CHROME - 200 cm	612,89	66
IT64200	IT64200R	REVOLUX TRYPHON KIT CAVITY GOLD - 200 cm	612,89	66
IT84200	IT84200R	REVOLUX TRYPHON KIT CAVITY ROSE - 200 cm	612,89	66
IT54200	IT54200R	REVOLUX TRYPHON KIT CAVITY BLACK - 200 cm	612,89	66
IT94200	IT94200R	REVOLUX TRYPHON KIT CAVITY NICKEL - 200 cm	612,89	66

KIT DE DUCHA COMPLETO RECORTABLE REVOLUX RUBER KIT

REF.	DESCRIPCIÓN	PRECIO (€)	PÁGINA	
IE23004	IE23004R	REVOLUX RUBER KIT CURVE CHROME - 100 cm	365,30	68
IE63004	IE63004R	REVOLUX RUBER KIT CURVE GOLD - 100 cm	365,30	68
IE83004	IE83004R	REVOLUX RUBER KIT CURVE ROSE - 100 cm	365,30	68
IE53004	IE53004R	REVOLUX RUBER KIT CURVE BLACK - 100 cm	365,30	68
IE93004	IE93004R	REVOLUX RUBER KIT CURVE NICKEL - 100 cm	365,30	68
IE23200	IE23200R	REVOLUX RUBER KIT CURVE CHROME - 200 cm	594,51	68
IE63200	IE63200R	REVOLUX RUBER KIT CURVE GOLD - 200 cm	594,51	68
IE83200	IE83200R	REVOLUX RUBER KIT CURVE ROSE - 200 cm	594,51	68
IE53200	IE53200R	REVOLUX RUBER KIT CURVE BLACK - 200 cm	594,51	68
IE93200	IE93200R	REVOLUX RUBER KIT CURVE NICKEL - 200 cm	594,51	68

KIT DE DUCHA COMPLETO RECORTABLE REVOLUX RUBER KIT

REF.		DESCRIPCIÓN	PRECIO (€)	PÁGINA
IE24004	IE24004R	REVOLUX RUBER KIT CAVITY CHROME - 100 cm	365,30	68
IE64004	IE64004R	REVOLUX RUBER KIT CAVITY GOLD - 100 cm	365,30	68
IE84004	IE84004R	REVOLUX RUBER KIT CAVITY ROSE - 100 cm	365,30	68
IE54004	IE54004R	REVOLUX RUBER KIT CAVITY BLACK - 100 cm	365,30	68
IE94004	IE94004R	REVOLUX RUBER KIT CAVITY NICKEL - 100 cm	365,30	68
IE24200	IE24200R	REVOLUX RUBER KIT CAVITY CHROME - 200 cm	594,51	68
IE64200	IE64200R	REVOLUX RUBER KIT CAVITY GOLD - 200 cm	594,51	68
IE84200	IE84200R	REVOLUX RUBER KIT CAVITY ROSE - 200 cm	594,51	68
IE54200	IE54200R	REVOLUX RUBER KIT CAVITY BLACK - 200 cm	594,51	68
IE94200	IE94200R	REVOLUX RUBER KIT CAVITY NICKEL - 200 cm	594,51	68

KIT DE DUCHA COMPLETO EVOLUX TRYPHON KIT

REF.		DESCRIPCIÓN	PRECIO (€)	PÁGINA
IT41040	IT41040R	EVOLUX TRYPHON KIT LISA 40	286,10	74
IT41050	IT41050R	EVOLUX TRYPHON KIT LISA 50	293,45	74
IT41000	IT41000R	EVOLUX TRYPHON KIT LISA 60	302,56	74
IT41001	IT41001R	EVOLUX TRYPHON KIT LISA 70	312,26	74
IT41002	IT41002R	EVOLUX TRYPHON KIT LISA 80	326,61	74
IT41003	IT41003R	EVOLUX TRYPHON KIT LISA 90	341,65	74
IT41004	IT41004R	EVOLUX TRYPHON KIT LISA 100	356,69	74
IT41005	IT41005R	EVOLUX TRYPHON KIT LISA 120	394,28	74
IT41150	IT41150R	EVOLUX TRYPHON KIT LISA 150	496,31	74
IT41180	IT41180R	EVOLUX TRYPHON KIT LISA 180	536,51	74
IT42000	IT42000R	EVOLUX TRYPHON KIT PLUS 60	302,56	75
IT42001	IT42001R	EVOLUX TRYPHON KIT PLUS 70	312,26	75
IT42002	IT42002R	EVOLUX TRYPHON KIT PLUS 80	326,61	75
IT42003	IT42003R	EVOLUX TRYPHON KIT PLUS 90	341,65	75
IT42004	IT42004R	EVOLUX TRYPHON KIT PLUS 100	356,69	75
IT42005	IT42005R	EVOLUX TRYPHON KIT PLUS 120	394,28	75
IT42150	IT42150R	EVOLUX TRYPHON KIT PLUS 150	496,31	75
IT42180	IT42180R	EVOLUX TRYPHON KIT PLUS 180	536,51	75
IT41701	IT41701R	EVOLUX TRYPHON KIT LISA ANTIVANDÁLICA 70	373,30	76
IT41702	IT41702R	EVOLUX TRYPHON KIT LISA ANTIVANDÁLICA 80	385,85	76
IT41703	IT41703R	EVOLUX TRYPHON KIT LISA ANTIVANDÁLICA 90	405,44	76

KIT DE DUCHA COMPLETO EVOLUX TRYPHON KIT

REF.		DESCRIPCIÓN	PRECIO (€)	PÁGINA
IT61000	IT61000R	EVOLUX TRYPHON KIT LISA GOLD 60	434,55	77
IT61001	IT61001R	EVOLUX TRYPHON KIT LISA GOLD 70	458,82	77
IT61002	IT61002R	EVOLUX TRYPHON KIT LISA GOLD 80	479,39	77
IT61003	IT61003R	EVOLUX TRYPHON KIT LISA GOLD 90	498,58	77
IT61004	IT61004R	EVOLUX TRYPHON KIT LISA GOLD 100	520,80	77
IT61005	IT61005R	EVOLUX TRYPHON KIT LISA GOLD 120	584,75	77
IT61150	IT61150R	EVOLUX TRYPHON KIT LISA GOLD 150	731,22	77
IT61180	IT61180R	EVOLUX TRYPHON KIT LISA GOLD 180	791,07	77
IT51000	IT51000R	EVOLUX TRYPHON KIT LISA DARK 60	349,31	78
IT51001	IT51001R	EVOLUX TRYPHON KIT LISA DARK 70	360,35	78
IT51002	IT51002R	EVOLUX TRYPHON KIT LISA DARK 80	374,31	78
IT51003	IT51003R	EVOLUX TRYPHON KIT LISA DARK 90	391,58	78
IT51004	IT51004R	EVOLUX TRYPHON KIT LISA DARK 100	414,19	78
IT51005	IT51005R	EVOLUX TRYPHON KIT LISA DARK 120	458,18	78
IT51150	IT51150R	EVOLUX TRYPHON KIT LISA DARK 150	577,56	78
IT51180	IT51180R	EVOLUX TRYPHON KIT LISA DARK 180	624,59	78
IT47000	IT47000R	EVOLUX TRYPHON KIT MICROCEMENTO 60	360,80	79
IT47001	IT47001R	EVOLUX TRYPHON KIT MICROCEMENTO 70	371,43	79
IT47002	IT47002R	EVOLUX TRYPHON KIT MICROCEMENTO 80	389,14	79
IT47003	IT47003R	EVOLUX TRYPHON KIT MICROCEMENTO 90	404,49	79
IT47004	IT47004R	EVOLUX TRYPHON KIT MICROCEMENTO 100	422,21	79
IT47005	IT47005R	EVOLUX TRYPHON KIT MICROCEMENTO 120	461,17	79
IT45040	IT45040R	EVOLUX TRYPHON KIT INTEGRA 40	321,20	81
IT45050	IT45050R	EVOLUX TRYPHON KIT INTEGRA 50	329,29	81
IT45000	IT45000R	EVOLUX TRYPHON KIT INTEGRA 60	335,50	81
IT45001	IT45001R	EVOLUX TRYPHON KIT INTEGRA 70	346,43	81
IT45002	IT45002R	EVOLUX TRYPHON KIT INTEGRA 80	365,57	81
IT45003	IT45003R	EVOLUX TRYPHON KIT INTEGRA 90	383,34	81
IT45004	IT45004R	EVOLUX TRYPHON KIT INTEGRA 100	402,47	81
IT45005	IT45005R	EVOLUX TRYPHON KIT INTEGRA 120	439,65	81
IT45150	IT45150R	EVOLUX TRYPHON KIT INTEGRA 150	520,20	81
IT45180	IT45180R	EVOLUX TRYPHON KIT INTEGRA 180	562,42	81

KIT DE DUCHA COMPLETO **EVOLUX RUBER KIT**

REF.	DESCRIPCIÓN	PRECIO (€)	PÁGINA	
IE41040	IE41040R	EVOLUX RUBER KIT LISA 40	267,73	82
IE41050	IE41050R	EVOLUX RUBER KIT LISA 50	275,08	82
IE41000	IE41000R	EVOLUX RUBER KIT LISA 60	284,18	82
IE41001	IE41001R	EVOLUX RUBER KIT LISA 70	293,88	82
IE41002	IE41002R	EVOLUX RUBER KIT LISA 80	308,24	82
IE41003	IE41003R	EVOLUX RUBER KIT LISA 90	323,27	82
IE41004	IE41004R	EVOLUX RUBER KIT LISA 100	338,31	82
IE41005	IE41005R	EVOLUX RUBER KIT LISA 120	375,90	82
IE41150	IE41150R	EVOLUX RUBER KIT LISA 150	477,94	82
IE41180	IE41180R	EVOLUX RUBER KIT LISA 180	518,13	82
IE42000	IE42000R	EVOLUX RUBER KIT PLUS 60	284,18	83
IE42001	IE42001R	EVOLUX RUBER KIT PLUS 70	293,88	83
IE42002	IE42002R	EVOLUX RUBER KIT PLUS 80	308,24	83
IE42003	IE42003R	EVOLUX RUBER KIT PLUS 90	323,27	83
IE42004	IE42004R	EVOLUX RUBER KIT PLUS 100	338,31	83
IE42005	IE42005R	EVOLUX RUBER KIT PLUS 120	375,90	83
IE42150	IE42150R	EVOLUX RUBER KIT PLUS 150	477,94	83
IE42180	IE42180R	EVOLUX RUBER KIT PLUS 180	518,13	83
IE41701	IE41701R	EVOLUX RUBER KIT LISA ANTIVANDÁLICA 70	355,80	84
IE41702	IE41702R	EVOLUX RUBER KIT LISA ANTIVANDÁLICA 80	368,35	84
IE41703	IE41703R	EVOLUX RUBER KIT LISA ANTIVANDÁLICA 90	387,94	84
IE61000	IE61000R	EVOLUX RUBER KIT LISA GOLD 60	416,18	85
IE61001	IE61001R	EVOLUX RUBER KIT LISA GOLD 70	440,44	85
IE61002	IE61002R	EVOLUX RUBER KIT LISA GOLD 80	461,01	85
IE61003	IE61003R	EVOLUX RUBER KIT LISA GOLD 90	480,21	85

KIT DE DUCHA COMPLETO **EVOLUX RUBER KIT**

REF.	DESCRIPCIÓN	PRECIO (€)	PÁGINA	
IE51000	IE51000R	EVOLUX RUBER KIT LISA DARK 60	330,94	85
IE51001	IE51001R	EVOLUX RUBER KIT LISA DARK 70	341,97	85
IE51002	IE51002R	EVOLUX RUBER KIT LISA DARK 80	355,94	85
IE51003	IE51003R	EVOLUX RUBER KIT LISA DARK 90	373,20	85
IE51004	IE51004R	EVOLUX RUBER KIT LISA DARK 100	395,82	85
IE51005	IE51005R	EVOLUX RUBER KIT LISA DARK 120	439,80	85
IE51150	IE51150R	EVOLUX RUBER KIT LISA DARK 150	559,19	85
IE51180	IE51180R	EVOLUX RUBER KIT LISA DARK 180	606,23	85
IE47000	IE47000R	EVOLUX RUBER KIT MICROCEMENTO 60	342,43	86
IE47001	IE47001R	EVOLUX RUBER KIT MICROCEMENTO 70	353,05	86
IE47002	IE47002R	EVOLUX RUBER KIT MICROCEMENTO 80	370,77	86
IE47003	IE47003R	EVOLUX RUBER KIT MICROCEMENTO 90	386,12	86
IE47004	IE47004R	EVOLUX RUBER KIT MICROCEMENTO 100	403,83	86
IE47005	IE47005R	EVOLUX RUBER KIT MICROCEMENTO 120	442,80	86
IE67000	IE67000R	EVOLUX RUBER KIT MICROCEMENTO GOLD 60	489,83	86
IE67001	IE67001R	EVOLUX RUBER KIT MICROCEMENTO GOLD 70	514,36	86
IE67002	IE67002R	EVOLUX RUBER KIT MICROCEMENTO GOLD 80	524,97	86
IE67003	IE67003R	EVOLUX RUBER KIT MICROCEMENTO GOLD 90	562,60	86
IE57000	IE57000R	EVOLUX RUBER KIT MICROCEMENTO DARK 60	383,83	86
IE57001	IE57001R	EVOLUX RUBER KIT MICROCEMENTO DARK 70	398,86	86
IE57002	IE57002R	EVOLUX RUBER KIT MICROCEMENTO DARK 80	417,54	86
IE57003	IE57003R	EVOLUX RUBER KIT MICROCEMENTO DARK 90	437,73	86
IE57004	IE57004R	EVOLUX RUBER KIT MICROCEMENTO DARK 100	454,79	86
IE57005	IE57005R	EVOLUX RUBER KIT MICROCEMENTO DARK 120	494,50	86
IE45040	IE45040R	EVOLUX RUBER KIT INTEGRA 40	302,82	87
IE45050	IE45050R	EVOLUX RUBER KIT INTEGRA 50	310,92	87
IE45000	IE45000R	EVOLUX RUBER KIT INTEGRA 60	317,12	87
IE45001	IE45001R	EVOLUX RUBER KIT INTEGRA 70	328,05	87
IE45002	IE45002R	EVOLUX RUBER KIT INTEGRA 80	347,19	87
IE45003	IE45003R	EVOLUX RUBER KIT INTEGRA 90	364,97	87
IE45004	IE45004R	EVOLUX RUBER KIT INTEGRA 100	384,09	87
IE45005	IE45005R	EVOLUX RUBER KIT INTEGRA 120	421,27	87

REF.		DESCRIPCIÓN	PRECIO (€)	PÁGINA
IE68000	IE68000R	EVOLUX RUBER KIT LISA LIGHT 60	332,49	89
IE68001	IE68001R	EVOLUX RUBER KIT LISA LIGHT 70	343,84	89
IE68002	IE68002R	EVOLUX RUBER KIT LISA LIGHT 80	360,64	89
IE68003	IE68003R	EVOLUX RUBER KIT LISA LIGHT 90	378,23	89
IE68004	IE68004R	EVOLUX RUBER KIT LISA LIGHT 100	395,82	89
IE68005	IE68005R	EVOLUX RUBER KIT LISA LIGHT 120	439,80	89
IE68150	IE68150R	EVOLUX RUBER KIT LISA LIGHT 150	559,19	89
IE68180	IE68180R	EVOLUX RUBER KIT LISA LIGHT 180	606,22	89
IE61300	IE61300R	EVOLUX RUBER KIT LISA STONE 60	332,49	89
IE61301	IE61301R	EVOLUX RUBER KIT LISA STONE 70	343,84	89
IE61302	IE61302R	EVOLUX RUBER KIT LISA STONE 80	360,64	89
IE61303	IE61303R	EVOLUX RUBER KIT LISA STONE 90	378,23	89
IE61304	IE61304R	EVOLUX RUBER KIT LISA STONE 100	395,82	89
IE61305	IE61305R	EVOLUX RUBER KIT LISA STONE 120	439,80	89
IE61400	IE61400R	EVOLUX RUBER KIT LISA CHOCOLATE 60	332,49	89
IE61401	IE61401R	EVOLUX RUBER KIT LISA CHOCOLATE 70	343,84	89
IE61402	IE61402R	EVOLUX RUBER KIT LISA CHOCOLATE 80	360,64	89
IE61403	IE61403R	EVOLUX RUBER KIT LISA CHOCOLATE 90	378,23	89
IE61404	IE61404R	EVOLUX RUBER KIT LISA CHOCOLATE 100	395,82	89
IE61405	IE61405R	EVOLUX RUBER KIT LISA CHOCOLATE 120	439,80	89
IE61500	IE61500R	EVOLUX RUBER KIT LISA GREY 60	332,49	89
IE61501	IE61501R	EVOLUX RUBER KIT LISA GREY 70	343,84	89
IE61502	IE61502R	EVOLUX RUBER KIT LISA GREY 80	360,64	89
IE61503	IE61503R	EVOLUX RUBER KIT LISA GREY 90	377,87	89
IE61504	IE61504R	EVOLUX RUBER KIT LISA GREY 100	395,82	89
IE61505	IE61505R	EVOLUX RUBER KIT LISA GREY 120	439,80	89
IE61600	IE61600R	EVOLUX RUBER KIT LISA CREAM 60	332,49	89
IE61601	IE61601R	EVOLUX RUBER KIT LISA CREAM 70	343,84	89
IE61602	IE61602R	EVOLUX RUBER KIT LISA CREAM 80	360,64	89
IE61603	IE61603R	EVOLUX RUBER KIT LISA CREAM 90	378,23	89
IE61604	IE61604R	EVOLUX RUBER KIT LISA CREAM 100	395,82	89
IE61605	IE61605R	EVOLUX RUBER KIT LISA CREAM 120	439,80	89
IE49001	IE49001R	EVOLUX RUBER KIT CRISTAL 70	377,53	89
IE49002	IE49002R	EVOLUX RUBER KIT CRISTAL 80	405,80	89
IE49003	IE49003R	EVOLUX RUBER KIT CRISTAL 90	426,95	89

KIT DE DUCHA PARA SUELOS VINÍLICOS EVOLUX VINYL

REF.		DESCRIPCIÓN	PRECIO (€)	PÁGINA
IE70008	IE70008R	EVOLUX RUBER KIT VINYL 15 x 15	522,90	91
IE70001	IE70001R	EVOLUX RUBER KIT VINYL 70	604,28	91
IE70002	IE70002R	EVOLUX RUBER KIT VINYL 80	627,53	91
IE70003	IE70003R	EVOLUX RUBER KIT VINYL 90	637,82	91
IE70004	IE70004R	EVOLUX RUBER KIT VINYL 100	667,54	91

KIT DE DUCHA COMPLETO EVOLUX RUBER KIT PUNTUAL

REF.		DESCRIPCIÓN	PRECIO (€)	PÁGINA
IE41008	IE41008R	EVOLUX RUBER KIT LISA 11,6 x 11,6	254,25	93
IE41708	IE41708R	EVOLUX RUBER KIT LISA 11,6 x 11,6 ANTIVANDÁLICO	310,49	93
IE42708	IE42708R	EVOLUX RUBER KIT PLUS 11,6 x 11,6 ANTIVANDÁLICO	310,49	93
IE41009	IE41009R	EVOLUX RUBER KIT LISA 15 x 30	284,32	93
IE42008	IE42008R	EVOLUX RUBER KIT PLUS 11,6 x 11,6	254,25	93
IE42009	IE42009R	EVOLUX RUBER KIT PLUS 15 x 30	284,32	93
IE51008	IE51008R	EVOLUX RUBER KIT LISA DARK 11,6 x 11,6	297,47	93
IE51009	IE51009R	EVOLUX RUBER KIT LISA DARK 15 x 30	329,70	93
IE60008	IE60008R	EVOLUX RUBER KIT BEAT DARK 11,6 x 11,6	297,47	93
IE61108	IE61108R	EVOLUX RUBER KIT LISA LIGHT 11,6 x 11,6	297,47	93
IE62108	IE62108R	EVOLUX RUBER KIT PLUS LIGHT 11,6 x 11,6	297,47	93
IE61708	IE61708R	EVOLUX RUBER KIT BLUES LIGHT 11,6 x 11,6	297,47	93
IE47008	IE47008R	EVOLUX RUBER KIT MICROCEMENTO 11,6 x 11,6	298,15	93
IE47009	IE47009R	EVOLUX RUBER KIT MICROCEMENTO 15 x 30	337,70	93
IE67008	IE67008R	EVOLUX RUBER KIT MICRO GOLD 11,6 x 11,6	337,03	93
IE67009	IE67009R	EVOLUX RUBER KIT MICRO GOLD 15 x 30	431,12	93
IE57008	IE57008R	EVOLUX RUBER KIT MICRO DARK 11,6 x 11,6	317,63	93
IE57009	IE57009R	EVOLUX RUBER KIT MICRO DARK 15 x 30	351,63	93
IE49009	IE49009R	EVOLUX RUBER KIT CRISTAL 15 x 30	362,93	93
IE45008	IE45008R	EVOLUX RUBER KIT INTEGRA 11,6 x 11,6	262,45	93
IE45009	IE45009R	EVOLUX RUBER KIT INTEGRA 15 x 30	300,72	93

KIT DE DUCHA COMPLETO SISTEMA EVO

REF.		DESCRIPCIÓN	PRECIO (€)	PÁGINA
IB20015	IB20015R	EVO	105,85	96
IB20016	IB20016R	PLUS EVO	132,64	96
IB20017	IB20017R	ONDE EVO	139,27	96
IB20007	IB20007R	DISUASORIA	166,24	96

KIT DE DUCHA COMPLETO SISTEMA EVO COLORS

REF.	DESCRIPCIÓN	PRECIO (€)	PÁGINA
IB20018	IB20018R PLUS EVO POLISHED	132,64	96
IB20019	IB20019R PLUS EVO BLACK	152,54	96
IB20020	IB20020R PLUS EVO BRONZE	172,43	96
IB20021	IB20021R PLUS EVO GOLD	172,43	96
IB20023	IB20023R PLUS EVO MINT	175,56	96
IB20024	IB20024R PLUS EVO ROSE	175,56	96
IB20025	IB20025R PLUS EVO SAPPHIRE	175,56	96
IB20026	IB20026R PLUS EVO SNOWY	175,56	96

KIT DE BAÑERA W-S BATHKIT

REF.	DESCRIPCIÓN	PRECIO (€)	PÁGINA
IA11000	W-S BATHKIT INOX	258,09	98
IA11020	W-S BATHKIT GOLD	283,38	98
IA11021	W-S BATHKIT DARK	268,70	98
IA11022	W-S BATH INOX	141,75	98
IA11023	W-S BATH GOLD	167,04	98
IA11024	W-S BATH DARK	152,36	98

BANDA ANTIFILTRACIONES SAFEBAND

REF.	DESCRIPCIÓN	PRECIO (€)	PÁGINA
IG66016	KIT SAFEBAND - 2 m x 14 cm	30,71 € - 15,35 €/m	103
IG66001	KIT SAFEBAND - 3,5 m x 14 cm	52,09 € - 14,88 €/m	103
IG66002	KIT SAFEBAND - 6 m x 14 cm	86,82 € - 14,47 €/m	103
IG66003	KIT SAFEBAND - 30 m x 14 cm	382,02 € - 12,73 €/m	103

ESTANTES DE DUCHA SHELF

REF.	DESCRIPCIÓN	PRECIO (€)	PÁGINA
Izu0302	SHELF PLUS TRIANGLE INOX	70,56	106
Izu0301	SHELF PLUS TRIANGLE DARK	70,56	106
Izu0314	SHELF PLUS TRIANGLE NICKEL	78,96	106
Izu0300	SHELF PLUS TRIANGLE WHITE	70,56	106
Izu0004	SHELF BEAT TRIANGLE INOX	70,56	106
Izu0000	SHELF BEAT TRIANGLE DARK	70,56	106
Izu0005	SHELF BEAT TRIANGLE NICKEL	78,65	106
Izu0305	SHELF PLUS TRAPEZOID INOX	78,96	106
Izu0304	SHELF PLUS TRAPEZOID DARK	78,96	106
Izu0312	SHELF PLUS TRAPEZOID NICKEL	86,63	106
Izu0303	SHELF PLUS TRAPEZOID WHITE	78,96	106
Izu0006	SHELF BEAT TRAPEZOID INOX	78,96	106
Izu0001	SHELF BEAT TRAPEZOID DARK	78,96	106
Izu0007	SHELF BEAT TRAPEZOID NICKEL	86,63	106
Izu0008	SHELF BEAT TRAPEZOID WHITE	78,96	106
Izu0009	SHELF BEAT TRAPEZOID GOLD	86,63	106
Izu0010	SHELF BEAT TRAPEZOID POLISHED	86,63	106
Izu0308	SHELF PLUS TRAPEZOID ASIM INOX	83,16	106
Izu0307	SHELF PLUS TRAPEZOID ASIM DARK	83,16	106
Izu0313	SHELF PLUS TRAPEZOID ASIM NICKEL	113,93	106
Izu0306	SHELF PLUS TRAPEZOID ASIM WHITE	83,16	106

ACCESORIOS EVO / EVOLUX

REF.	DESCRIPCIÓN	PRECIO (€)	PÁGINA
IG67004	BRACKET UNIÓN	26,67	108
IP01143	SISTEMA BAJO FORJADO	27,78	108
IG60034	PACK 25 RECOGEPELOS	121,80	108
IF55016	ADAPTADOR RUBER CON LÁMINA DE 40 x 40	30,45	108

PERFILES DE INSTALACIÓN G-PRO WALL

REF.	DESCRIPCIÓN	PRECIO (€)	PÁGINA
IJ80008	GPRO-WALL 11,6 cm	6,84	109
IJ80009	GPRO-WALL 15 cm	7,93	109
IJ80006	GPRO-WALL 30 cm	12,44	109
IJ80007	GPRO-WALL 40 cm	13,67	109
IJ80000	GPRO-WALL 60 cm	18,12	109
IJ80001	GPRO-WALL 70 cm	20,92	109
IJ80002	GPRO-WALL 80 cm	23,61	109
IJ80003	GPRO-WALL 90 cm	25,18	109
IJ80004	GPRO-WALL 100 cm	27,89	109
IJ80005	GPRO-WALL 120 cm	31,74	109
IJ80013	GPRO-WALL 150 cm	35,97	109
IJ80014	GPRO-WALL 180 cm	49,13	109

PERFILES DE INSTALACIÓN G-PRO LEVEL**Perfil izquierdo**

REF.	DESCRIPCIÓN	PRECIO (€)	PÁGINA
IJ80015	G-PRO LEVEL 120 cm IZQ. - INOX	66,15	109
IJ80017	G-PRO LEVEL 120 cm IZQ. - STONE	72,92	109
IJ80019	G-PRO LEVEL 120 cm IZQ. - CHOCO	72,92	109
IJ80021	G-PRO LEVEL 120 cm IZQ. - CREAM	72,92	109
IJ80023	G-PRO LEVEL 120 cm IZQ. - GREY	72,92	109
IJ80025	G-PRO LEVEL 120 cm IZQ. - WHITE	72,92	109
IJ80027	G-PRO LEVEL 120 cm IZQ. - DARK	72,92	109

Perfil derecho

IJ80029	G-PRO LEVEL 120 cm DR. - INOX	66,15	109
IJ80031	G-PRO LEVEL 120 cm DR. - STONE	72,92	109
IJ80033	G-PRO LEVEL 120 cm DR. - CHOCO	72,92	109
IJ80035	G-PRO LEVEL 120 cm DR. - CREAM	72,92	109
IJ80037	G-PRO LEVEL 120 cm DR. - GREY	72,92	109
IJ80039	G-PRO LEVEL 120 cm DR. - WHITE	72,92	109
IJ80041	G-PRO LEVEL 120 cm DR. - DARK	72,92	109

KIT PERSONALIZADO TRYPHON BASE KIT (PAQUETE 1)

REF.	DESCRIPCIÓN	PRECIO (€)	PÁGINA		
IC30009	IC30009R	IC30009V	TRYPHON BASE KIT - 3 m ²	109,40	110
IC30010	IC30010R	IC30010V	TRYPHON BASE KIT - 4 m ²	122,16	110
IC30011	IC30011R	IC30011V	TRYPHON BASE KIT - 5 m ²	152,70	110

KIT PERSONALIZADO**CANALETA Y REJILLA EVOLUX (PAQUETE 2A - PARA SUMIDERO TRYPHON)**

REF.	DESCRIPCIÓN	PRECIO (€)	PÁGINA
RT41000	CANALETA + REJILLA LISA 60	202,31	111
RT41001	CANALETA + REJILLA LISA 70	211,81	111
RT41002	CANALETA + REJILLA LISA 80	225,89	111
RT41003	CANALETA + REJILLA LISA 90	240,64	111
RT41004	CANALETA + REJILLA LISA 100	255,38	111
RT41005	CANALETA + REJILLA LISA 120	292,22	111
RT41150	CANALETA + REJILLA LISA 150	378,63	111
RT41180	CANALETA + REJILLA LISA 180	420,22	111
RT42000	CANALETA + REJILLA PLUS 60	202,31	111
RT42001	CANALETA + REJILLA PLUS 70	211,81	111
RT42002	CANALETA + REJILLA PLUS 80	225,89	111
RT42003	CANALETA + REJILLA PLUS 90	240,64	111
RT42004	CANALETA + REJILLA PLUS 100	255,38	111
RT42005	CANALETA + REJILLA PLUS 120	292,22	111
RT42150	CANALETA + REJILLA PLUS 150	378,63	111
RT42180	CANALETA + REJILLA PLUS 180	420,22	111
RT45000	CANALETA + REJILLA INTEGRA 60	234,60	111
RT45001	CANALETA + REJILLA INTEGRA 70	245,32	111
RT45002	CANALETA + REJILLA INTEGRA 80	264,08	111
RT45003	CANALETA + REJILLA INTEGRA 90	281,52	111
RT45004	CANALETA + REJILLA INTEGRA 100	300,27	111
RT45005	CANALETA + REJILLA INTEGRA 120	342,21	111
RT45150	CANALETA + REJILLA INTEGRA 150	403,23	111
RT45180	CANALETA + REJILLA INTEGRA 180	445,27	111
RT51000	CANALETA + REJILLA LISA DARK 60	260,17	111
RT51001	CANALETA + REJILLA LISA DARK 70	263,25	111
RT51002	CANALETA + REJILLA LISA DARK 80	272,93	111
RT51003	CANALETA + REJILLA LISA DARK 90	291,81	111

RT47000	CANALETA + REJILLA MICROCEMENTO 60	242,16	111
RT47001	CANALETA + REJILLA MICROCEMENTO 70	253,35	111
RT47002	CANALETA + REJILLA MICROCEMENTO 80	271,99	111
RT47003	CANALETA + REJILLA MICROCEMENTO 90	288,15	111
RT47004	CANALETA + REJILLA MICROCEMENTO 100	306,81	111
RT47005	CANALETA + REJILLA MICROCEMENTO 120	346,63	111

KIT PERSONALIZADO**REJILLA REVOLUX (PAQUETE 2B - PARA SUMIDERO TRYPHON)**

REF.	DESCRIPCIÓN	PRECIO (€)	PÁGINA
RT23004	REJILLA REVOLUX CURVE CHROME 100	242,24	112
RT63004	REJILLA REVOLUX CURVE GOLD 100	242,24	112
RT83004	REJILLA REVOLUX CURVE ROSE 100	242,24	112
RT53004	REJILLA REVOLUX CURVE BLACK 100	242,24	112
RT93004	REJILLA REVOLUX CURVE NICKEL 100	242,24	112
RT23200	REJILLA REVOLUX CURVE CHROME 200	482,77	112
RT63200	REJILLA REVOLUX CURVE GOLD 200	482,77	112
RT83200	REJILLA REVOLUX CURVE ROSE 200	482,77	112
RT53200	REJILLA REVOLUX CURVE BLACK 200	482,77	112
RT93200	REJILLA REVOLUX CURVE NICKEL 200	482,77	112
RT24004	REJILLA REVOLUX CAVITY CHROME 100	242,24	112
RT64004	REJILLA REVOLUX CAVITY GOLD 100	242,24	112
RT84004	REJILLA REVOLUX CAVITY ROSE 100	242,24	112
RT54004	REJILLA REVOLUX CAVITY BLACK 100	242,24	112
RT94004	REJILLA REVOLUX CAVITY NICKEL 100	242,24	112
RT24200	REJILLA REVOLUX CAVITY CHROME 200	482,77	112
RT64200	REJILLA REVOLUX CAVITY GOLD 200	482,77	112
RT84200	REJILLA REVOLUX CAVITY ROSE 200	482,77	112
RT54200	REJILLA REVOLUX CAVITY BLACK 200	482,77	112
RT94200	REJILLA REVOLUX CAVITY NICKEL 200	482,77	112

KIT PERSONALIZADO RUBER BASE KIT (PAQUETE 1)

REF.	DESCRIPCIÓN	PRECIO (€)	PÁGINA
IC30003	IC30003R RUBER BASE KIT - 3 m²	91,90	113
IC30004	IC30004R RUBER BASE KIT - 4 m²	104,66	113
IC30012	IC30012R RUBER BASE KIT - 5 m²	135,20	113

KIT PERSONALIZADO**CANALETA Y REJILLA EVOLUX (PAQUETE 2A - PARA SUMIDERO RUBER)**

REF.	DESCRIPCIÓN	PRECIO (€)	PÁGINA
ID30100	CANALETA + REJILLA LISA 11,6 x 11,6	169,53	113
ID30200	CANALETA + REJILLA LISA 15 x 30	203,43	113
ID30300	CANALETA + REJILLA LISA 60	184,81	113
ID30400	CANALETA + REJILLA LISA 70	194,31	113
ID30500	CANALETA + REJILLA LISA 80	208,39	113
ID30600	CANALETA + REJILLA LISA 90	223,14	113
ID30700	CANALETA + REJILLA LISA 100	237,88	113
ID30800	CANALETA + REJILLA LISA 120	274,72	113
ID31150	CANALETA + REJILLA LISA 150	319,33	113
ID31180	CANALETA + REJILLA LISA 180	347,94	113
ID30101	CANALETA + REJILLA PLUS 11,6 x 11,6	169,53	113
ID30201	CANALETA + REJILLA PLUS 15 x 30	203,43	113
ID30301	CANALETA + REJILLA PLUS 60	184,81	113
ID30401	CANALETA + REJILLA PLUS 70	194,31	113
ID30501	CANALETA + REJILLA PLUS 80	208,39	113
ID30601	CANALETA + REJILLA PLUS 90	223,14	113
ID30701	CANALETA + REJILLA PLUS 100	237,88	113
ID30801	CANALETA + REJILLA PLUS 120	274,72	114
ID32150	CANALETA + REJILLA PLUS 150	319,33	114
ID32180	CANALETA + REJILLA PLUS 180	347,94	114
ID30104	CANALETA + REJILLA INTEGRAL 11,6 x 11,6	178,77	114
ID30204	CANALETA + REJILLA INTEGRAL 15 x 30	221,92	114
ID30304	CANALETA + REJILLA INTEGRAL 60	217,10	114
ID30404	CANALETA + REJILLA INTEGRAL 70	227,82	114
ID30504	CANALETA + REJILLA INTEGRAL 80	246,58	114
ID30604	CANALETA + REJILLA INTEGRAL 90	264,02	114
ID30704	CANALETA + REJILLA INTEGRAL 100	282,76	114
ID30804	CANALETA + REJILLA INTEGRAL 120	324,71	114
ID40209	CANALETA + REJILLA CRISTAL 15 x 30	248,02	114

ID40409	CANALETA + REJILLA CRISTAL 70	273,57	114
ID40509	CANALETA + REJILLA CRISTAL 80	303,29	114
ID40609	CANALETA + REJILLA CRISTAL 90	325,11	114
ID50100	CANALETA + REJILLA LISA DARK 11,6 x 11,6	191,89	114
ID50200	CANALETA + REJILLA LISA DARK 15 x 30	223,02	114
ID50300	CANALETA + REJILLA LISA DARK 60	224,31	114
ID50400	CANALETA + REJILLA LISA DARK 70	236,30	114
ID50500	CANALETA + REJILLA LISA DARK 80	250,78	114
ID50600	CANALETA + REJILLA LISA DARK 90	267,85	114
ID37100	CANALETA + REJILLA MICROCEMENTO 11,6 x 11,6	196,88	114
ID37200	CANALETA + REJILLA MICROCEMENTO 15 x 30	238,58	114
ID37300	CANALETA + REJILLA MICROCEMENTO 60	243,28	114
ID37400	CANALETA + REJILLA MICROCEMENTO 70	254,46	114
ID37500	CANALETA + REJILLA MICROCEMENTO 80	273,12	114
ID37600	CANALETA + REJILLA MICROCEMENTO 90	289,28	114
ID37700	CANALETA + REJILLA MICROCEMENTO 100	307,92	114
ID37800	CANALETA + REJILLA MICROCEMENTO 120	347,76	114

KIT PERSONALIZADO**REJILLA REVOLUX (PAQUETE 2B - PARA SUMIDERO RUBER)**

REF.	DESCRIPCIÓN	PRECIO (€)	PÁGINA
ID23004	REJILLA REVOLUX CURVE CHROME 100	242,24	115
ID63004	REJILLA REVOLUX CURVE GOLD 100	242,24	115
ID83004	REJILLA REVOLUX CURVE ROSE 100	242,24	115
ID53004	REJILLA REVOLUX CURVE BLACK 100	242,24	115
ID93004	REJILLA REVOLUX CURVE NICKEL 100	242,24	115
ID23200	REJILLA REVOLUX CURVE CHROME 200	482,77	115
ID63200	REJILLA REVOLUX CURVE GOLD 200	482,77	115
ID83200	REJILLA REVOLUX CURVE ROSE 200	482,77	115
ID53200	REJILLA REVOLUX CURVE BLACK 200	482,77	115
ID93200	REJILLA REVOLUX CURVE NICKEL 200	482,77	115
ID24004	REJILLA REVOLUX CAVITY CHROME 100	242,24	115
ID64004	REJILLA REVOLUX CAVITY GOLD 100	242,24	115
ID84004	REJILLA REVOLUX CAVITY ROSE 100	242,24	115
ID54004	REJILLA REVOLUX CAVITY BLACK 100	242,24	115
ID94004	REJILLA REVOLUX CAVITY NICKEL 100	242,24	115
ID24200	REJILLA REVOLUX CAVITY CHROME 200	482,77	115
ID64200	REJILLA REVOLUX CAVITY GOLD 200	482,77	115
ID84200	REJILLA REVOLUX CAVITY ROSE 200	482,77	115
ID54200	REJILLA REVOLUX CAVITY BLACK 200	482,77	115
ID94200	REJILLA REVOLUX CAVITY NICKEL 200	482,77	115

PANEL DE CONSTRUCCIÓN SECA W-S BOARD

REF.	DESCRIPCIÓN	PRECIO (€)	PÁGINA
IM93018	W-S BOARD - 2600 x 625 x 10	51,74	118
IM93019	W-S BOARD - 2600 x 625 x 12,5	62,14	118
IM93020	W-S BOARD - 2600 x 625 x 20	67,08	118
IM93021	W-S BOARD - 2600 x 625 x 30	76,96	118
IM93022	W-S BOARD - 2600 x 625 x 40	90,74	118
IM93017	W-S BOARD - 2600 x 625 x 50	96,23	118

REF.	DESCRIPCIÓN	PRECIO (€)	PÁGINA
IG60026	TORNILLOS	17,59	118
IG60027	ARANDELAS METÁLICAS	33,08	118
IG60028	KIT TORNILLOS + ARANDELAS	29,45	118

LAVABO PREFABRICADO CON GRIFERIA A PARED W-S BASINK

REF.	DESCRIPCIÓN	PRECIO (€)	PÁGINA
IM04000	W-S BASINK	495,00	120

FREGADERO PREFABRICADO W-S SINK

REF.	DESCRIPCIÓN	PRECIO (€)	PÁGINA
IM04001	W-S SINK	367,90	123

HORNACINA PREFABRICADA W-S NICHE

REF.	DESCRIPCIÓN	PRECIO (€)	PÁGINA
IM50002	W-S NICHE	150,00	124

HORNACINA RECORTABLE W-S NICHE

REF.	DESCRIPCIÓN	PRECIO (€)	PÁGINA
IM50020	W-S NICHE RECORTABLE	150,00	127

SISTEMA DE DUCHA COMPLETO SUPERKIT

REF.	DESCRIPCIÓN	PRECIO (€)	PÁGINA
IS00001	SUPERKIT REVOLUX - 100 cm	495,00	130
IS45001	SUPERKIT EVOLUX INTEGRA - 70 cm	524,80	131
IS45002	SUPERKIT EVOLUX INTEGRA - 80 cm	537,50	131
IS45003	SUPERKIT EVOLUX INTEGRA - 90 cm	558,20	131

RECAMBIOS

REF.	DESCRIPCIÓN	PRECIO (€)	PÁGINA
IP01142	CAZOLETA SERIE EVO (rejilla no incluida)	52,15	162
IP01118	RECOGEPELOS RUBER	8,10	162
IP01858	RECOGEPELOS TRYPHON	8,10	162
IP02062	SIFÓN HIDRÁULICO	12,50	162
IP02063	SIFÓN SECO	12,50	162

REF.	DESCRIPCIÓN	PRECIO (€)	PÁGINA
IP00251	REJILLA EVO 10 x 10	33,57	162
IP01144	REJILLA PLUS EVO 10 x 10	41,67	162
IP00411	REJILLA LISA 11,6 x 11,6	67,15	162
IP00412	REJILLA LISA 15 x 30	94,93	162
IP00413	REJILLA PLUS 11,6 x 11,6	71,78	162
IP00414	REJILLA PLUS 15 x 30	99,56	162
IP00226	REJILLA RIO 11,6 x 11,6	74,09	162
IP00227	REJILLA RIO 15 x 30	101,87	162
IP00234	REJILLA ZEN 11,6 x 11,6	97,24	162
IP00235	REJILLA ZEN 15 x 30	113,45	162
IP01250	REJILLA INTEGRAL 11,6 x 11,6	85,67	162
IP01251	REJILLA INTEGRAL 15 x 30	97,24	162
IP01151	REJILLA MICROCEMENTO 11,6 x 11,6	146,57	162
IP01152	REJILLA MICROCEMENTO 15 x 30	158,90	162
IP00631	REJILLA LISA DARK 11,6 x 11,6	76,10	162
IP00629	REJILLA LISA DARK 15 x 30	112,14	162
IP00628	REJILLA PLUS DARK 11,6 x 11,6	80,43	162
IP00630	REJILLA PLUS DARK 15 x 30	116,05	162
IP01316	REJILLA CRISTAL TEMPLADO 15 x 30	168,30	162
IP00403	REJILLA LISA 60	85,67	162
IP00404	REJILLA LISA 70	90,30	162
IP00405	REJILLA LISA 80	99,56	162
IP00406	REJILLA LISA 90	104,19	162
IP01276	REJILLA LISA 100	106,50	162
IP01277	REJILLA LISA 120	127,34	162
IP01281	REJILLA LISA 150	132,30	162
IP01282	REJILLA LISA 180	140,91	162
IP00407	REJILLA PLUS 60	87,98	162

IP00408	REJILLA PLUS 70	92,61	162
IP00409	REJILLA PLUS 80	104,19	163
IP00410	REJILLA PLUS 90	106,50	163
IP01278	REJILLA PLUS 100	108,82	163
IP01279	REJILLA PLUS 120	131,97	163
IP01284	REJILLA PLUS 150	135,81	163
IP01285	REJILLA PLUS 180	146,58	163
IP01244	REJILLA INTEGRAL 60	71,78	163
IP01245	REJILLA INTEGRAL 70	85,67	163
IP01246	REJILLA INTEGRAL 80	97,24	163
IP01247	REJILLA INTEGRAL 90	99,56	163
IP01248	REJILLA INTEGRAL 100	101,87	163
IP01249	REJILLA INTEGRAL 120	122,71	163
IP01287	REJILLA INTEGRAL 150	127,67	163
IP01288	REJILLA INTEGRAL 180	143,33	163
IP01145	REJILLA MICROCEMENTO 60	137,66	163
IP01146	REJILLA MICROCEMENTO 70	145,52	163
IP01147	REJILLA MICROCEMENTO 80	156,98	163
IP01148	REJILLA MICROCEMENTO 90	167,58	163
IP01149	REJILLA MICROCEMENTO 100	183,32	163
IP01150	REJILLA MICROCEMENTO 120	199,12	163
IP01307	REJILLA IMPRESIÓN 70	100,17	163
IP01308	REJILLA IMPRESIÓN 80	108,62	163
IP01309	REJILLA IMPRESIÓN 90	143,75	163
IP00624	REJILLA LISA DARK 60	96,23	163
IP00625	REJILLA LISA DARK 70	101,58	163
IP00626	REJILLA LISA DARK 80	112,80	163
IP00627	REJILLA LISA DARK 90	115,17	163
IP00633	REJILLA PLUS DARK 60	97,32	163
IP00634	REJILLA PLUS DARK 70	102,57	163
IP00635	REJILLA PLUS DARK 80	115,67	163
IP00636	REJILLA PLUS DARK 90	116,84	163
IP01340	REJILLA CRISTAL TEMPLADO 70	164,59	163
IP01341	REJILLA CRISTAL TEMPLADO 80	168,96	163
IP01342	REJILLA CRISTAL TEMPLADO 90	173,54	163

CONDICIONES DE VENTA

DATOS DE CONTACTO

Oficinas centrales:

C/ Telers 22
Ontinyent, Valencia
46870 España.

Pedidos:

Email: pedidos@estilguru.com
Teléfono: 96 291 45 11
Fax: 96 236 90 10

Asistencia técnica:

Email: tecnico@estilguru.com

CONDICIONES DE ENVÍO

Península:

Pedidos inferiores a 200 € - porte de 12 €
Pedidos superiores a 200 € - porte gratuito
Pedidos recibidos antes de las 13:30 se expedirán el mismo día.

Baleares:

Pedidos inferiores a 400 € - porte de 35 €
Pedidos superiores a 400 € - porte gratuito

CONDICIONES GENERALES

1. La aceptación de un pedido por parte del comprador implica la aceptación de las presentes condiciones generales de venta.
2. Los precios presentes en este catálogo o tarifa se entienden sin impuestos. Los impuestos en vigor se establecerán en cada factura.
3. Las pérdidas, retrasos o averías ocurridas en el tránsito, deberán reclamarse a la empresa transportadora antes de aceptar la entrega de la mercancía. Se aceptarán reclamaciones por falta de material o rotura siempre que esta se encuentre anotada en el albarán de transporte y se acompañe en la reclamación.
4. El incumplimiento en la fecha de pago por parte del cliente facultará a la empresa Estil Guru S.L.U. al cobro de los intereses deudores por el tiempo transcurrido desde la devolución y hasta su total regularización equivalente a un 15% de interés anual sobre el importe pendiente, sin que sea necesario requerimiento alguno al respecto. El incumplimiento en el pago de una factura llevará consigo el vencimiento automático de todas las deudas pendientes con el deudor.
5. Estil Guru SLU no aceptará anulaciones, devoluciones o modificaciones de pedidos especiales una vez hayan sido confirmados.
6. Estil Guru SLU no admitirá devoluciones si no han sido notificadas a la empresa previamente. Para efectuar dicha devolución el material deberá ser entregado en nuestra sede de Ontinyent sin desperfectos y en su embalaje original. Recibida la devolución y comprobada la mercancía, verificando que está toda correcta, procederemos a realizar la rectificativa con un demérito del 15%. En caso de no haber cargado portes en el envío inicial, se efectuará un cargo de 12 € de portes, siempre que dicha factura sea inferior a 200 € restando la rectificativa.
7. En caso de litigio, ambas partes se someten expresamente a los juzgados y Tribunales del Fuero de Valencia.
8. Estil Guru SLU garantiza sus productos según lo dispuesto en la Directiva 1999/44/CE y RD Legislativo 1/2007 del 16 de Nov sobre garantías en la venta de bienes de consumo. Esta garantía no comprende los daños que se deriven del transporte, de una incorrecta instalación, de manipulaciones o reparaciones, así como los daños que se deban a malos tratos, uso y mantenimiento incorrecto, impropio, anormal o diferente al usual y/o publicitado, golpes, caídas, siniestros o defectos no imputables a la fabricación del producto.
9. Servicio contra stock sujeto a disponibilidad.
10. Estil Guru SLU se reserva el derecho a modificar, anular o introducir cualquier artículo en su catálogo general sin necesidad de comunicarlo expresamente ni de reponer por ello ningún material.
11. El comprador debe realizar las pruebas que estime oportunas con el fin de constatar la adecuación de los materiales al uso al que pretende destinarlos, declinando al vendedor toda responsabilidad por este motivo.

TEAM GURU

¿Aún no nos sigues en Redes Sociales? Estamos presentes en **Instagram, Facebook, LinkedIn y Youtube.**

¡Te ayudamos a crecer! Si publicas fotografías de nuestros productos y nos etiquetas **@estilguru**, te ayudaremos a obtener mayor repercusión en tus redes sociales.

Estamos construyendo un gran TEAM GURU que están deseando conocerte. ¿Te apuntas?

**¡Conviértete en
instalador certificado
del TEAM GURU!**



ESTIL GURU SLU

Pol. Ind. El Pla, C/ Dels Telers 22, 46870, Ontinyent

Valencia, ESPAÑA

Tel.: 96 291 45 11

guru@estilguru.com

www.estilguru.com

