

# JAR



# 2023

CATÁLOGO TARIFA  
PVP Recomendado

PROTECCIÓN

---

SEÑALIZACIÓN

---

CONSTRUCCIÓN

---

KAPPA



## Protección

- 4 Casco Modelo JAR
- 5 Casco Modelo EXPO
- 6 Casco Modelo JUMBO V3
- 7 Casco Modelo JUMBO
- 8 Kit Forestal / Gorra de protección / Barboquejo
- 9 Protección facial
- 10 Protección auditiva / Adaptador
- 11 Cinturón antilumbago / Faja elástica reforzada / Brazaletes / Chaleco conductor
- 12 Arnés anticaída / Kits anticaída
- 13 Elementos de amarre
- 14 Sistema provisional de protección de bordes (SPPB)
- 15 Guardacuerpos de pica / Salva puntales / Salvacuerpos telescópico / Seta protectora

## Señalización

- 16 Bandas de señalización
- 17 Bandas de señalización / Banderolas
- 18 Conos de señalización
- 19 Balizas de señalización / Pica señalización / Tubo señalización
- 20 Cadenas de señalización / Malla señalización naranja
- 21 Protectores parking / Vallas extensibles metálicas
- 22 Paletas señalización / Bandera de señalización / Lámpara-pila / Porta Etiquetas
- 23 Lona gran formato a personalizar / Señalización "a tu medida"
- 24 Cartel andamio / Panel carga sobresaliente / Cartel suelo resbaladizo / Cartel PVC
- 25 Cartel PVC / Cartel lona
- 26 Carteles de plástico serigrafiados
- 28 Bolsas de plástico serigrafiadas. Bastidor metálico
- 29 Señales metálicas. Soporte metálico
- 30 Carteles fotoluminiscentes

## Construcción

- 31 Tiralíneas
- 33 Capazos / Cubos
- 35 Talochas / Paletas
- 37 Talochas / Cubeta limpieza / Esponjas
- 38 Sistema de nivelación
- 40 Crucetas
- 41 Guardacantos / Junta / Separador / Junquillo
- 42 Guardavivo PVC / Deployé / Exterior
- 43 Regla maestreo / Berenjenos
- 44 Encofrados de plástico / TuboPack
- 45 Separadores de plástico
- 46 Separadores hormigón / Cápsula encofrado / Seta protectora
- 47 Rejillas de ventilación / Cribas
- 48 Cribas / Encofrados de metal

## Kappa-Construcción

- 50 Mangos
- 55 Herramientas
- 59 Niveles
- 61 Medición técnica / Expositores
- 62 Reglas

# Índice general





**Metálicas Plásticas JAR, S.L.** es una empresa que nace en 1969 como fabricante de artículos para la protección, la señalización y la construcción. Con el paso del tiempo, ha ido consolidando su posición en el mercado hasta convertirse hoy en día en una referencia obligada en su sector.



La búsqueda constante de la satisfacción de los clientes, la apuesta por la calidad en productos y materias primas, la incorporación de fabricados novedosos a nivel mundial o la inversión en instalaciones y maquinaria han sido alguna de las claves de este éxito.

El continuo crecimiento de la empresa y nuestra fuerte presencia en el mercado nacional e internacional nos avalan. Con la ilusión de permanecer «siempre en cabeza» afrontamos el futuro y los nuevos retos de la marca JAR.





# JAR se divide en 4 secciones

# 1

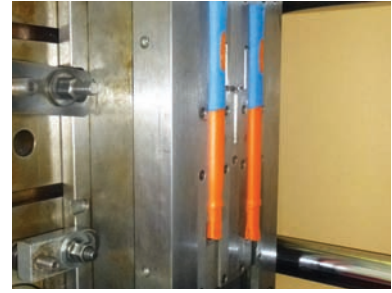

**S1** es la sección donde se fabrican todos los productos plásticos, tanto en inyección como en extrusión. Uno de los productos plásticos inyectados más emblemáticos de JAR es el casco de protección. Actualmente un robot es el que se encarga de realizar todos los pasos que requiere el montaje (colocación de aparillaje, etiqueta, sudadera, folleto de instrucciones, llavero, e introducción en el embalaje plástico).

En cuanto a la familia de la extrusión, son remarcables productos como el guardavivo, el berenjeno, el tubo de encofrado, el junquillo, las juntas de dilatación...

# 2



**S2** es la sección donde se fabrican todos los productos metálicos como la grapa de encofrado, el fleje, el guardavivo deployé, el guardacuerpos, la barandilla (SPPB), etc...

La última incorporación a esta sección han sido los niveles, los cuales exigen una precisión y una manipulación minuciosa.

En esta sección se encuentra también ubicado un laboratorio donde se realizan diferentes ensayos a los productos que así lo requieren.

# 3

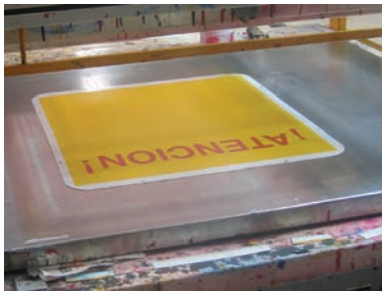

**S3** es la sección de la señalización. En ella se realizan los trabajos de flexografía (ej: banda de señalización), serigrafía (señales), confección y los montajes de productos como tiralíneas o azulete.

El hecho de ser fabricantes de banda de señalización nos permite ofrecer a nuestros clientes todo tipo de banda personalizada, adaptándonos a sus necesidades.

La familia de la señalización crece día a día. Constantemente añadimos nuevos modelos a nuestra amplia gama de señales plásticas y metálicas.

# 4





Por último se encuentra la **S4**, Sección de Almacén de Producto Terminado. En un amplio y luminoso espacio se distribuyen todos los productos que fabricamos y de allí salen los pedidos en tiempos cada vez más reducidos. La rapidez en el servicio es una prioridad para nosotros.

# CASCO MODELO JAR

## COLORES



Ref.			(€)
2001	Bolsa 20 uds.	380 gr.	3,38 ud.
2305	Bolsa 20 uds.	395 gr.	7,34 ud.

\* **PERSONALIZABLE:** cantidad mínima 100 uds.

## CARACTERÍSTICAS

- **CE** EN397
- Máximo confort: banda antisudor de 22 cm.
- 2 versiones:
  - Arnés PE regulación estándar (ref. 2001).
  - Arnés PE regulación con rueda (ref. 2305).
- Peso: 380 grs. (ref. 2001) / 395 grs. (ref. 2305).
- Ranura universal para adaptar accesorios.



Ref. 2001



Ref. 2305

**ACCESORIOS ADAPTABLES: BARBOQUEJO, PANTALLAS, PROTECTORES AUDITIVOS**







# CASCO MODELO EXPO

## COLORES



Ref.			(€)
2371	Bolsa 20 uds.	325 gr.	3,54 ud.
2375	Bolsa 20 uds.	340 gr.	7,34 ud.

\* **PERSONALIZABLE:** cantidad mínima 100 uds.

## CARACTERÍSTICAS

- **CE** EN397
- Máximo confort: banda antisudor de 22 cm.
- 2 versiones:
  - Arnés PE regulación estándar (ref. 2371).
  - Arnés PE regulación con rueda (ref. 2375).
- Peso: 325 grs. (ref. 2371) / 340 grs. (ref. 2375).
- Orificios ventilación.



Ref. 2371



Ref. 2375



## ACCESORIOS ADAPTABLES: BARBOQUEJO



# CASCO MODELO JUMBO V3

## COLORES



Ref.			(€)
2381	Bolsa 20 uds.	305 gr.	3,38 ud.
2385	Bolsa 20 uds.	320 gr.	7,34 ud.

\* **PERSONALIZABLE:** cantidad mínima 100 uds.

## CARACTERÍSTICAS

- **CE** EN397
- Máximo confort: banda antisudor de 22 cm.
- 2 versiones:
  - Arnés PE regulación estándar (ref. 2381).
  - Arnés PE regulación con rueda (ref. 2385).
- Peso: 305 grs. (ref. 2381) / 320 grs. (ref. 2385).
- Orificios de ventilación.
- Ranura universal para adaptar accesorios.



**ACCESORIOS ADAPTABLES: BARBOQUEJO, PANTALLAS PROTECTORES AUDITIVOS**







# CASCO MODELO JUMBO

## COLORES



Ref.			(€)
2301	Caja 20 uds.	295 gr.	10,32 ud.
2311	Caja 20 uds.	310 gr.	13,49 ud.

\* **PERSONALIZABLE:** cantidad mínima 100 uds.

## CARACTERÍSTICAS

- **CE** EN397
- Máximo confort: banda antisudor de 22 cm.
- 2 versiones:
  - Arnés textil regulación estándar (ref. 2301).
  - Arnés textil regulación con rueda (ref. 2311).
- Peso: 295 grs. (ref. 2301) / 310 grs. (ref. 2311).
- Orificios de ventilación.
- Ranura universal para adaptar accesorios.



Ref. 2301



Ref. 2311



**ACCESORIOS ADAPTABLES: BARBOQUEJO, PANTALLAS PROTECTORES AUDITIVOS**



## KIT FORESTAL

CE EN 397, EN 1731,  
EN 352-3



Conjunto de protección craneal, facial y auditiva destinado a tareas forestales.

Está compuesto por 4 artículos:

- Casco de construcción modelo JUMBO con RUEDA con arnés textil y 4 puntos de amarre (EN 397). Color Naranja.
- Soporte de pantalla universal (EN 166).
- Pantalla metálica 200 x 390 mm. (EN 1731). Visor abatible 90°.
- Protector auditivo SNR 25,9 dB (EN 352-3). Color Rojo.

Se presenta en caja individual.

Ref.		(€)
4560	Individual	37,78 ud.

## GORRA DE PROTECCIÓN

CE EN 812



Ref. 1800

Gorra de protección con carcasa de plástico, desenfundable para facilitar el lavado.

Las gorras contra golpes para la industria están destinadas a proteger al usuario de los efectos de golpes de su cabeza contra objetos duros e inmóviles, lo suficientemente fuertes como para provocar laceraciones u otras lesiones superficiales.

Disponemos de 3 modelos:

- Gorra con visera estándar (7 cm.). Ref. 1800.
- Gorra con visera media (5 cm.) y luces LED. Ref. 1805.

Ref. 1805



Ref.		(€)
1800	Bolsa 6 uds.	15,34 ud.
1805	Bolsa 6 uds.	32,30 ud.

## BARBOQUEJO

CE EN 397



El barboquejo JAR está compuesto por una banda elástica de 20 mm. de ancho, 2 hebillas ajustables y un elemento para la barbilla.

Se incluye también la pieza adaptador para utilizar con el casco jumbo.

Su función es ayudar a sujetar el casco a la cabeza del usuario. Está certificado en conjunto con el casco modelo JAR, modelo EXPO, modelo JUMBO y modelo JUMBO V3.



Ref.		(€)
1200	Bolsa 10 uds.	2,33 ud.



# PROTECCIÓN FACIAL

## SOPORTE PANTALLAS UNIVERSAL

Soporte pantallas universal para casco de seguridad.

**Incluye adaptador.**

Válido para casco modelo JAR (2001), JAR Rueda (2305), JUMBO (2301), JUMBO V3 (2381), JUMBO Rueda (2311) y JUMBO V3 Rueda (2385).



Ref.		(€)
4552	Individual	6,37 ud.

## SOPORTE PANTALLAS

Soporte pantallas se adapta a la cabeza del usuario.



Ref.		(€)
4554	Individual	8,26 ud.



## KIT PANTALLA

Conjunto de protección facial compuesto por:

- Soporte de pantallas (ref. 4554).
- Pantalla malla metálica (ref. 4556).

**CE EN 1731**

Ref.		(€)
4561	Individual	14,63 ud.

## PANTALLA TRANSPARENTE

Pantalla transparente de PC.

Medidas: 200 x 390 mm.

**CE EN 166**



Ref.		(€)
4555	Individual	5,33 ud.

## PANTALLA MALLA METÁLICA

Pantalla malla metálica.

Medidas: 200 x 390 mm

**CE EN 1731**



Ref.		(€)
4556	Individual	6,37 ud.

# PROTECCIÓN AUDITIVA

## PROTECTOR AUDITIVO PARA CASCO

Protector auditivo para casco de seguridad SNR 25,9 dB.

Incluye adaptadores para el casco.

Válido para casco modelo JAR (2001), JAR Rueda (2305), JUMBO, JUMBO V3, JUMBO Rueda y JUMBO V3 Rueda.

CE EN 352-3



Ref.		(€)
4558	Par	11,06 par

## PROTECTOR AUDITIVO CON DIADEMA

Protector auditivo con diadema.

Valor atenuación: SNR SNR: 30 dB.

CE EN 352-1



Ref.		(€)
4557	Individual	9,95 ud.

# ADAPTADOR

Adaptador universal para casco de seguridad.

Válido para casco modelo JUMBO, JUMBO V3, JUMBO Rueda y JUMBO V3 Rueda.

Ref.		(€)
4551	5 pares	2,20 par



# CINTURÓN ANTILUMBAGO

## CINTURÓN ANTILUMBAGO VELCRO

Cinturón destinado a proteger al usuario de pequeñas vibraciones en posturas o movimientos que afecten negativamente a las zonas dorso lumbares. Cierre mediante velcro. Varias tallas disponibles.



Talla	Medida
N.º 4	80 cm.
N.º 5	85 cm.
N.º 6	90 cm.
N.º 7	95 cm.
N.º 8	100 cm.
N.º 9	105 cm.
N.º 10	110 cm.
N.º 11	115 cm.
N.º 12	120 cm.

Ref.		(€)
1160	Individual	27,51 ud.

## CINTURÓN ANTILUMBAGO HEBILLA

Cinturón destinado a proteger al usuario de pequeñas vibraciones en posturas o movimientos que afecten negativamente a las zonas dorso lumbares. Cierre mediante hebilla. Varias tallas disponibles.



Talla	Medida
N.º 2	80 cm.
N.º 3	85 cm.
N.º 4	90 cm.
N.º 5	95 cm.
N.º 6	100 cm.
N.º 7	105 cm.
N.º 8	110 cm.
N.º 9	115 cm.
N.º 10	120 cm.

Ref.		(€)
1170	Individual	31,10 ud.

# FAJA ELÁSTICA REFORZADA

Faja lumbar elástica reforzada indicada para proteger el usuario la zona dorsal y lumbar. Ajustable con cierre de velcro. Posibilidad de incorporar tirantes.

Ref. 1185

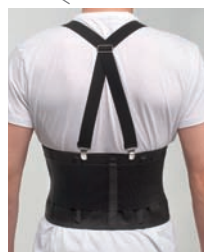

Talla	Medida
M	Hasta 100 cm.
L	100 - 110 cm.
XL	110 - 130 cm.

Ref.		(€)
1180	Individual	21,17 ud.
1185	Individual	5,12 ud.

# BRAZALETE REFLECTANTE

Brazalete de alta visibilidad con banda reflectante. Rematado con bias negro. Disponible en amarillo. Medidas: 44 x 10 cms.



Ref.		(€)
1050	Individual	2,55 ud.

# CHALECO CONDUCTOR

## CHALECO CONDUCTOR CIERRE CREMALLERA

Prenda de alta visibilidad destinada para señalar visualmente la presencia del usuario. Presenta 3 bandas reflectantes (2 verticales y 1 horizontal), de 50 mm. Cierre delantero mediante cremallera.

EN ISO 20471  
 EN ISO 13688



Ref.	Talla		(€)
1130.205	M	Individual	4,79 ud.
1130.207	XL	Individual	4,79 ud.

## CHALECO CONDUCTOR CIERRE VELCRO

Prenda de alta visibilidad destinada para señalar visualmente la presencia del usuario. Presenta 2 bandas reflectantes horizontales de 50 mm. Cierre delantero mediante velcro.

EN ISO 20471  
 EN ISO 13688



Ref.	Talla		(€)
1135	XL	Individual	3,79 ud.



# ARNESES ANTICAIDAS

## ARNES ANTICAIDAS - AJ1

Arnés anticaídas con 1 punto de anclaje (dorsal) y 3 puntos de regulación.

- 1 anclaje dorsal anticaídas (hebilla D de acero).
- Cinta poliéster de 45 mm de anchura.
- Cintas regulables en pecho y perneras (hebillas de acero).
- Confort: Cinta subglútea para una mayor comodidad.
- Incluye bolsa textil.



Anclaje dorsal



CE EN 361:2002

Ref.	Individual	(€)
4030	Individual	18,28 ud.

## KIT ANTICAIDAS AJ1

**NOVEDAD**



Ref.	Individual	(€)
40304620	Individual	25,25 ud.

## ARNES ANTICAIDAS - AJ2

Arnés anticaídas con 2 puntos de anclaje (dorsal y pectoral) y 3 puntos de regulación.

- 1 anclaje dorsal anticaídas (hebilla D de acero).
- 1 anclaje pectoral compuesto por 2 anillas "D".
- Cinta poliéster de 45 mm de anchura.
- Cintas regulables en pecho y perneras (hebillas de acero).
- Confort: Cinta subglútea para una mayor comodidad.
- Incluye bolsa textil.



Anclaje dorsal



Anclaje pectoral



CE EN 361:2002

Ref.	Individual	(€)
4032	Individual	22,72 ud.

## KIT ANTICAIDAS AJ2

**NOVEDAD**



Ref.	Individual	(€)
40324620	Individual	29,23 ud.

## ARNES ANTICAIDAS - AJ3

Arnés anticaídas con 2 puntos de anclaje (dorsal y pectoral) + cinturón de posicionamiento con anillas laterales y 6 puntos de regulación.

- 1 anclaje dorsal anticaídas (hebilla D de acero).
- 1 anclaje pectoral compuesto por 2 cintas reforzadas.
- Cinturón de posicionamiento acolchado con 2 anillas "D" laterales.
- Cinta poliéster de 45 mm de anchura.
- Cintas regulables en pecho, perneras, espalda y cintura (hebillas de acero).
- Confort: Cinta subglútea para una mayor comodidad.
- Incluye bolsa textil.



Anclaje dorsal



Anclaje pectoral



Anclaje lateral (posicionamiento)

CE EN 361:2002 CE EN 358: 2018

Ref.	Individual	(€)
4033	Individual	40,02 ud.

# ELEMENTOS DE AMARRE

## CUERDA ANTICAIDAS 1,5 M. – CJ3

Cuerda anticaídas de 1,5 metro + 2 mosquetones de rosca.

Largura: 1,5 m. • 2 mosquetones de acero tipo rosca  
 • Cuerda de poliéster de 12 mm de diámetro con 2 gazas • Guardacabos en los extremos para proteger la cuerda del roce del mosquetón • Trazador azul en la cuerda para indicar la degradación del material • Resistencia a la rotura: 22kN

CE EN 354:2010

CE EN 362:2004

Ref.	Individual	(€)
4620	Individual	13,74 ud.



## CUERDA ANTICAIDAS 1,5 M. – CJ6

Cuerda anticaídas de 1,5 metro + 1 mosquetón rosca + 1 mosquetón andamio.

Largura: 1,5 m. • 1 mosquetón de acero tipo rosca  
 • 1 mosquetón de acero para andamio • Cuerda de poliéster de 12 mm de diámetro con 2 gazas • Guardacabos en los extremos para proteger la cuerda del roce del mosquetón • Trazador azul en la cuerda para indicar la degradación del material • Resistencia a la rotura: 22kN

CE EN 354:2010

CE EN 362:2004

Ref.	Individual	(€)
4621	Individual	19,27 ud.



## CUERDA DE POSICIONAMIENTO REGULABLE 2 M. – CJ4

Cuerda de posicionamiento de 2 metros con hebilla regulable + 2 mosquetones de rosca.

Largura máxima (incluidos mosquetones): 2 m •  
 2 mosquetones de acero tipo rosca • Cuerda de poliéster de 12 mm de diámetro con 2 gazas • Guardacabos en un extremo para proteger la cuerda del roce del mosquetón • Carga máxima: 140 kgs.

CE EN 358:2018

CE EN 362:2004

Ref.	Individual	(€)
4622	Individual	25,50 ud.



## CUERDA ANTICAIDAS CON ABSORBEDOR DE ENERGÍA 1,8 M. – CJ5

Cuerda anticaídas de 1,8 metro con Absorbedor + 2 mosquetones de rosca.

Largura: 1,8 m. • 2 mosquetones de acero tipo rosca •  
 Absorbedor de energía en cinta de 45 mm de ancho, para reducir el impacto de la caída (menos de 6 kN) • Cuerda de poliéster de 12 mm de diámetro con 2 gazas • Guardacabos en los extremos para proteger la cuerda del roce del mosquetón.

CE EN 355:2002

CE EN 362:2004

Ref.	Individual	(€)
4624	Individual	21,25 ud.



## CUERDA ANTICAIDAS CON ABSORBEDOR DE ENERGÍA 1,8 M. – CJ7

Cuerda anticaídas de 1,8 metro con Absorbedor + 1 mosquetón rosca + 1 mosquetón andamio.

Largura: 1,8 m. • 1 mosquetón de acero tipo rosca •  
 1 mosquetón de acero para andamio • Absorbedor de energía en cinta de 45 mm de ancho, para reducir el impacto de la caída (menos de 6 kN) • Cuerda de poliéster de 12 mm de diámetro con 2 gazas • Guardacabos en los extremos para proteger la cuerda del roce del mosquetón.

CE EN 355:2002

CE EN 362:2004

Ref.	Individual	(€)
4623	Individual	27,19 ud.



## CUERDA ANTICAIDAS "Y" CON ABSORBEDOR DE ENERGÍA 1,8 M.

Cuerda anticaídas de 1,8 metro con Absorbedor + 1 mosquetón rosca + 2 mosquetones andamio.

Largura: 1,8 m. • 1 mosquetón de acero tipo rosca •  
 2 mosquetones de acero para andamio • Absorbedor de energía en cinta de 45 mm de ancho, para reducir el impacto de la caída (menos de 6 kN) • Cuerda de poliéster de 12 mm de diámetro con 2 gazas • Guardacabos en los extremos para proteger la cuerda del roce del mosquetón.

CE EN 355:2002

CE EN 362:2004

Ref.	Individual	(€)
4834	Individual	39,04 ud.



# SISTEMA PROVISIONAL DE PROTECCIÓN DE BORDES (SPPB)



**NUEVO DISEÑO**

Los sistemas provisionales de protección de bordes (SPPB) se utilizan principalmente para prevenir la caída de personas y objetos a un nivel más bajo desde tejados, bordes, escaleras y otras áreas donde se requiera protección.

La protección provisional de bordes u otros dispositivos de protección de caídas se requiere cuando la altura de caída es mayor de 2 metros.

El SPPB JAR es un sistema de Clase A por lo que el rango de aplicación del sistema es para superficies horizontales con una inclinación máxima de 10°.

Los SPPB de Clase A tienen dos finalidades básicas: Servir de soporte para una persona que se apoye sobre la protección y detener a una persona que camina o cae en dirección de la protección.

## S.P.P.B. LINEAL (tipo L)

Sistema ensayado según  
UNE EN 13374:2013 +A1:2019 Clase A

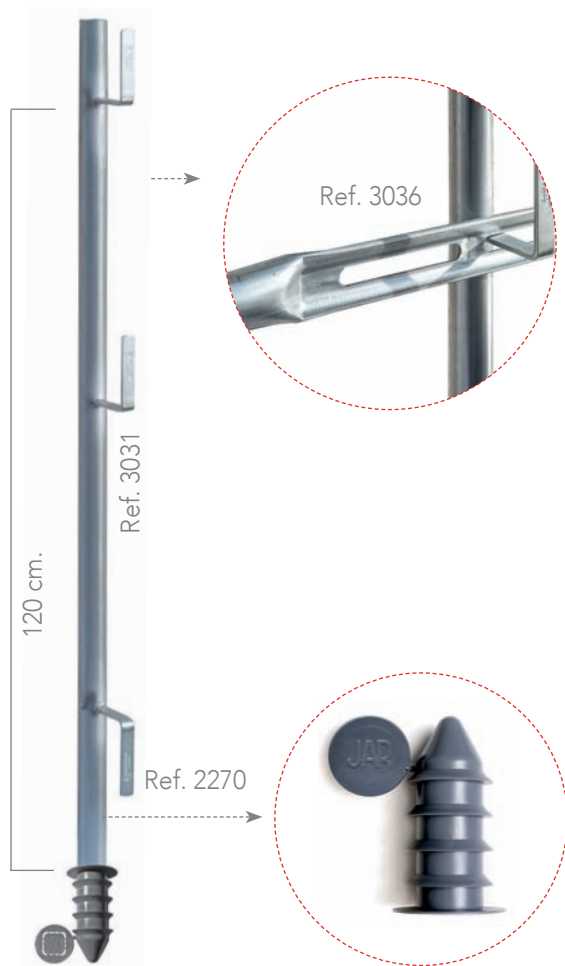

El SPPB JAR, está compuesto por:

- Cápsula plástica con tapa protectora de 130 mm. de alto x 41,5 mm. de interior para empotrar en el hormigón. Ref. 2270.
- Guardacuerpos metálico de tubo redondo 40 mm. de ancho x 1,5 mm. de espesor, fabricado en acero. Ref. 3031.
- Barandilla horizontal metálica de tubo redondo 40 mm de ancho x 1,5 mm. de espesor, fabricada en acero. Ref. 3036.
- Rodapié o plinto de 150 mm. de ancho x 1,5 mm. de espesor, fabricado en acero. Ref. 3040.

Ref.	↔	📦	(€)
3031	1,20 x 0,40 x 0,40 m.	Palets 100 uds.	10,34 ud.
3036	2,50 x 0,40 x 0,40 m.	Palets 94 uds.	14,02 ud.
3040	2,50 x 0,15 m.	Palets 50 uds.	21,26 ud.
2270	130 x 41,5 mm.	Bolsa 100 uds.	45,45 bolsa

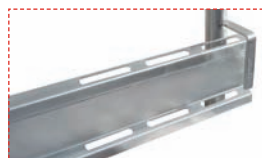

Ref. 3040



## GUARDACUERPOS DE PICA



Guardacuerpos metálico de pica.  
Medidas: 1,10 x 0,30 x 0,30 m.

Dispone de una robusta varilla para anclarse en tierra.

Ref.	↔	📦	(€)
3029	1,10 x 0,30 x 0,30 m.	Palets 50 uds.	13,47 ud.

## SALVA PUNTALES

El salvapuntal JAR, esta diseñado para proteger huecos en obras.

Este soporte adaptador para puntal ha sido diseñado con medidas universales, de forma que puede adaptarse a todos los tipos de puntales que existen en el mercado comercializados a día de hoy.

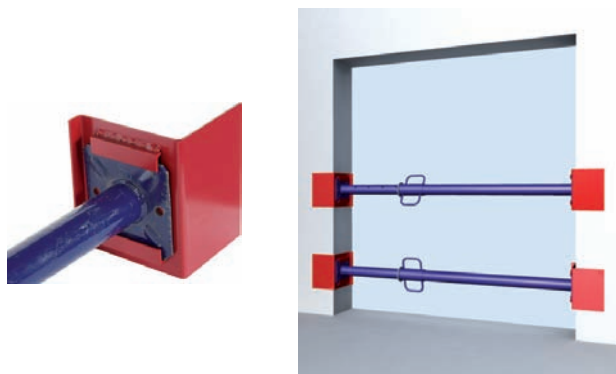

Ref.	📦	(€)
3460	Paquete 10 uds.	12,75 ud.

## SALVACUERPOS TELESCÓPICO

Ensayado según norma  
EN 13374:2004

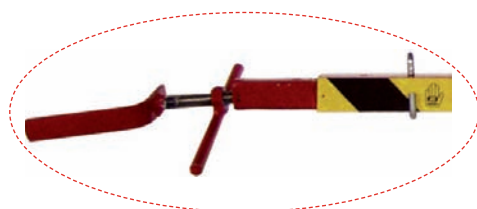

El salvacuerpo extensible, ha sido diseñado para proteger y disuadir el peligro de caída por huecos abiertos al exterior, al vacío, etc. ya sea durante la ejecución de una obra o en reparaciones por equipos de personal que requieran dicha aplicación.

El salvacuerpo extensible, se fabrica en dos medidas, de 0,60 a 0,95 m. y de 0,90 a 1,63 m.

Ref.	↔	📦	(€)
3490	0,60 - 0,95 m.	Caja 10 uds.	26,90 ud.
3491	0,90 - 1,63 m.	Caja 10 uds.	31,34 ud.

## SETA PROTECTORA



Seta protectora de 60 mm. de altura y 35 mm. de diámetro. Las setas se adaptan al extremo de varillas con diámetro comprendido entre 12 y 30 mm. gracias a las 4 aletas flexibles que lleva en su interior.

Su uso permite evitar el riesgo de laceración en caso de caída vertical.

Ref.	↔	📦	(€)
2250	Varilla Ø de 12 a 30 mm.	Bolsa 100 uds.	22,45 bolsa

# BANDAS DE SEÑALIZACIÓN\*



- **POLIETILENO** alta calidad.
- **TINTAS** ultra resistentes a los rayos UV y a las inclemencias meteorológicas.

\* **PERSONALIZABLE:** Consulta con fábrica para la personalización de tu banda.

## BANDA DE SEÑALIZACIÓN BICOLOR

### BANDA DE 8 CM. BLANCA - ROJA

Lámina de polietileno serigrafiada por las dos caras.



Ref.	↔	Galga	L m		(€)
4071.099	8 cm.	400	250	10 rollos	21,22 rollo
4072.099	8 cm.	200	250	10 rollos	14,25 rollo
4073.099	8 cm.	200	200	10 rollos	11,79 rollo

### BANDA DE 8 CM. AMARILLA - NEGRA

Lámina de polietileno serigrafiada por las dos caras.



Ref.	↔	Galga	L m		(€)
4071.899	8 cm.	400	250	10 rollos	21,22 rollo
4073.899	8 cm.	200	200	10 rollos	11,79 rollo

### BANDA DE 10 CM. BLANCA - ROJA

Lámina de polietileno serigrafiada por las dos caras.  
Con estuche (ref. 4070) o sin estuche (ref. 4172).

Ref. 4070

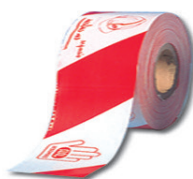

Ref. 4172

Ref.	↔	Galga	L m		(€)
4070.099	10 cm.	400	250	4 rollos	33,70 rollo
4172	10 cm.	300	200	8 rollos	16,91 rollo

### BANDA DE 10 CM. AMARILLA - NEGRA

Lámina de polietileno serigrafiada por las dos caras. Se sirve con estuche.



Ref.	↔	Galga	L m		(€)
4070.899	10 cm.	400	250	4 rollos	33,70 rollo

# BANDA DE SEÑALIZACIÓN

## BANDA ALTA DENSIDAD (AD) BLANCA - ROJA

Banda de señalización serigrafiada por una cara.  
Ancho: 7 cm.

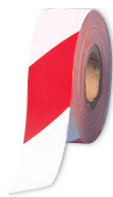

Ref.	↔	Galga	L m		(€)
4167.099	7 cm.	130	200	10 rollos	5,89 rollo

## BANDA NARANJA ALTA VISIBILIDAD

Banda de señalización naranja de alta visibilidad.  
Ancho: 8 cm.



Ref.	↔	Galga	L m		(€)
4165.799	8 cm.	400	250	4 rollos	26,74 rollo

## BANDAS CON LEYENDA

Banda de señalización serigrafiada con diferentes leyendas. Ancho 8 cm.

	Ref. 4071.399
	Ref. 4071.599
	Ref. 4071.799
	Ref. 4071.499
	Ref. 4079.099
	Ref. 4076.261

Ref.	↔	Galga	L m		(€)
4071.399	8 cm.	400	250	10 rollos	21,22 rollo
4071.599	8 cm.	400	250	10 rollos	21,22 rollo
4071.799	8 cm.	400	250	10 rollos	21,22 rollo
4071.499	8 cm.	400	250	10 rollos	21,22 rollo
4079.099	8 cm.	400	250	4 rollos	23,36 rollo
4076.261	10 cm.	200	100	8 rollos	9,07 rollo

## BANDEROLA QUITAMIEDOS

Banderolas quitamiedos con y sin reflectante.  
Presenta gran resistencia a la intemperie.  
Atados de 25 metros.  
En una bolsa se incluyen 10 atados



Ref. 2010.099

Ref.	Descripción	Atado		(€)
2010.099	Reflectante	25 m.	Bolsa 250 m.	223,81 bolsa
2011.099	Normal	25 m.	Bolsa 250 m.	156,99 bolsa

## BANDAS SUBTERRÁNEAS

Banda de señalización serigrafiada con diferentes leyendas. Ancho 15 cm.

	Ref. 4095.000
	Ref. 4096.000
	Ref. 4097.000
	Ref. 4098.000

Ref.	↔	Galga	L m		(€)
4095.000	15 cm.	200	200	4 rollos	19,10 rollo
4096.000	15 cm.	200	200	4 rollos	19,10 rollo
4097.000	15 cm.	200	200	4 rollos	19,10 rollo
4098.000	15 cm.	200	200	4 rollos	19,10 rollo

## BANDA ADHESIVA

Banda de señalización adhesiva. Disponible en dos colores: Blanca / roja y Amarilla / negra  
Ancho: 5 cm.

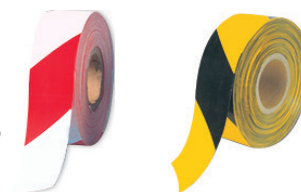

Ref. 4160.099      Ref. 4160.899

Ref.	↔	L m		(€)
4160.099	5 cm.	27,5	4 rollos	6,80 rollo
4160.899	5 cm.	27,5	4 rollos	6,80 rollo



# CONOS DE SEÑALIZACIÓN

## CONO SEÑALIZACIÓN **PVC** - 300 MM.

Cono PVC flexible de una pieza con base cuadrada.  
Altura: 300 mm.



Ref.	Material	↑	Kg	📦	(€)
2015.799	PVC	300 mm.	0,5	Atado 10 uds.	9,70 ud.
2020.799	PVC	300 mm. b. reflect.	0,5	Atado 10 uds.	11,79 ud.

## CONO SEÑALIZACIÓN **POLIETILENO** - 500 MM.

Cono de señalización de polietileno de de una sola pieza con base cuadrada. Altura: 500 mm.  
Color naranja.  
Disponible en cinco modelos: sin banda, con banda blanca, con banda reflectante, con doble banda blanca y doble banda reflectante.



Ref.	↑	Kg	📦	(€)
2516.799	500 mm. b. blanca	0,5	Caja 10 uds.	9,58 ud.
2517.799	500 mm.	0,5	Caja 10 uds.	9,32 ud.
2518.799	500 mm. b. reflect.	0,5	Caja 10 uds.	11,78 ud.
2522.799	500 mm 2 b. blancas	0,5	Caja 10 uds.	10,53 ud.
2523.799	500 mm 2 b. reflect.	0,5	Caja 10 uds.	13,08 ud.

## CONO SEÑALIZACIÓN **POLIETILENO** - 750 MM.

Cono de Polietileno con base de goma negra (2 piezas).  
Altura: 750 mm.  
Banda reflectante de 22 cm.  
Clase R1B según UNE-EN 13422:2007)



Ref.	↑	Kg	📦	(€)
2520.799	750 mm. b. reflect.	2,5	Atado 10 uds.	14,23 ud.
2519.799	750 mm. b. reflect.	5,0	Atado 5 uds.	23,40 ud.

## CONO SEÑALIZACIÓN **PVC** - 500 MM.

Cono PVC flexible de una pieza con base cuadrada  
Altura: 500 mm.  
Disponible en cinco modelos: sin banda, con banda blanca, con banda reflectante, con doble banda blanca y doble banda reflectante.



Ref.	↑	Kg	📦	(€)
2016.799	500 mm. b. blanca	1,3	Caja 10 uds.	17,73 ud.
2017.799	500 mm.	1,3	Caja 10 uds.	17,46 ud.
2018.799	500 mm. b. reflect.	1,3	Caja 10 uds.	22,94 ud.
2022.799	500 mm 2 b. blancas	1,3	Caja 10 uds.	18,68 ud.
2023.799	500 mm 2 b. reflect.	1,3	Caja 10 uds.	24,31 ud.

## CONO SEÑALIZACIÓN **POLIETILENO** - 500 MM.

Cono de señalización de polietileno de de una sola pieza con base cuadrada. Altura: 500 mm. Color azul  
Disponible en 4 modelos: sin banda, con banda blanca, con banda reflectante y con banda "policía" reflectante.



Ref.	↑	Kg	📦	(€)
2516.399	500 mm. b. blanca	0,5	Caja 10 uds.	9,58 ud.
2517.399	500 mm.	0,5	Caja 10 uds.	9,32 ud.
2518.399	500 mm. b. reflect.	0,5	Caja 10 uds.	11,78 ud.
2518.399.POL	500 mm. b. reflect. POL.	0,5	Caja 10 uds.	11,78 ud.

## BARRERA EXTENSIBLE PLÁSTICA PARA CONOS

Barrera extensible plástica con bandas reflectantes.  
Largura: 1,30 m. (recogida). 2,10 m. (extendida).



Ref.	↔	📦	(€)
4602.099	1,30 m. - 2,10 m.	Individual	19,74 ud.

# BALIZAS DE SEÑALIZACIÓN

- Baliza H-75 fabricada en material co-polímero compuesto de P.E.A.D y E.V.A; aportando **FLEXIBILIDAD, RESISTENCIA Y DURABILIDAD** contra agentes externos gracias a su tratamiento UV.
- Dos vinilos autorreflectantes de nivel II de alta densidad.
- Elemento de anclaje compuesto por un taco metálico roscado de 12x120 y en su interior, un disco circular galvanizado Ø 100 mm con tornillo zincado de cabezal hexagonal saliente de 12x30 por la parte inferior de su eje central.
- Llave H-75 necesaria para su anclaje.
- Fabricado conforme a las normas:
  - UNE 135 363: Balizas Cilíndricas
  - UNE 135 330: Materiales Retrorreflectantes
  - UNE 135 350: Temperatura de reblandecimiento
  - UNE 53 118: Resistencia al frío
  - UNE 53 104: Resistencia al envejecimiento
  - UNE 53 28: Absorción de agua

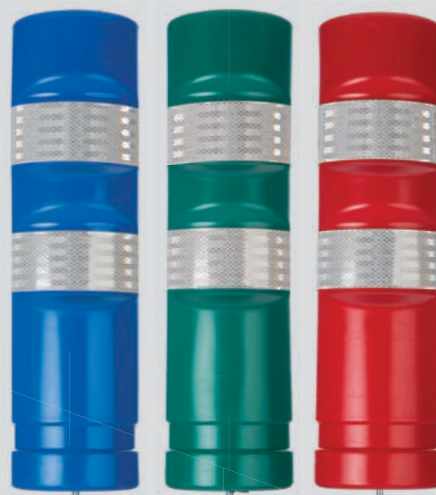

Ref.	↔	Color	📦	(€)
2510.399	745x20 cm.	Azul	Individual	32,55 ud.
2510.499	745x20 cm.	Verde	Individual	32,55 ud.
2510.599	745x20 cm.	Rojo	Individual	32,55 ud.
2509.099	Llave H-75		Individual	28,51 ud.

## PICA DE SEÑALIZACIÓN

Pica metálica con reflectante.  
Altura: 60 cm.



Ref.	↑	📦	(€)
3400	60 cm.	Individual	8,40 ud.

## TUBO SEÑALIZACIÓN

Tubo plástico de señalización de alta visibilidad con banda reflectante.  
Disponibles en 2 medidas: 1 m. y 2 m.  
Banda reflectante de 4 cm. o 11 cm. según modelo.



Ref.	↑	↔	📦	(€)
2530	1 m.	4 cm. reflectante	Atado 25 uds.	34,97 atado
2531	1 m.	11 cm. reflectante	Atado 25 uds.	43,68 atado
2532	2 m.	11 cm. reflectante	Atado 25 uds.	63,66 atado

# CADENA SEÑALIZACIÓN

## CADENA DE PLÁSTICO

Cadena de plástico blanca - roja.  
Disponible en 3 medidas, según el tamaño del eslabón. Gracias a las características del polietileno, esta cadena puede ser utilizada en diferentes entornos, tanto para la señalización de zonas de exterior como de interior.



Ref.	Mod.	↔		(€)
4500199	104	Ø 6	Bolsa 25m	39,50 bolsa
4501199	105	Ø 7,5	Bolsa 25m	55,63 bolsa
4502199	106	Ø 10	Bolsa 25m	86,19 bolsa

## CADENA DE SEÑALIZACIÓN EN ROLLO

Cadena de plástico blanca - roja.  
Disponible en 2 medidas, según el tamaño del eslabón. Gracias a las características del polietileno, esta cadena puede ser utilizada en diferentes entornos, tanto para la señalización de zonas de exterior como de interior.



Ref.	Mod.	↔		(€)
4497	104	Ø 6	Rollo 25m	42,43 rollo
4498	105	Ø 7,5	Rollo 25m	59,49 rollo



## COLUMNA DE PLÁSTICO

Columna de polietileno blanca - roja con capuchón en la parte superior para poder colocar la anilla de unión. Tiene una forma ligeramente cónica: más fina en la parte superior y más ancha en la inferior.  
La distancia recomendada entre columnas es de unos 2,5 m.

Ref. 4507.899

## BASE DE GOMA

Base de goma negra maciza con orificio central para la inserción de la columna.

Medidas: 27 x 27 cm. Peso: 1,400 kgs.

Ref.	↔			(€)
4506.099	90 cm.		Individual	11,43 ud.
4507.899	27 x 27 cm.	1,4 kg.	Individual	15,81 ud.

## ANILLA DE UNIÓN

Anillas para unir la cadena plástica con la columna.



Ref.	Mod.	↔	A mm	B mm		(€)
4503	104	Ø 6	22	38	Individual	0,30 ud.
4504	105	Ø 7,5	28	48	Individual	0,40 ud.
4505	106	Ø 10	40	72	Individual	0,58 ud.

# MALLA SEÑALIZACIÓN NARANJA

- Delimitación de zonas de riesgo, obras públicas, zanjas, seguridad vial, etc.
- Flexible, ligera y de fácil colocación.
- Fabricada en PEAD con estabilizador de rayos UV (mayor resistencia al sol)
- Gramaje malla: 82 gr/m<sup>2</sup>.



Ref.	↔	Medida	L m		(€)
4917.131	80 gr/m <sup>2</sup> .	1 m. x 50 m.	50	1 rollo	28,49 rollo



# PROTECTORES PARKING

**NOVEDAD**

- Bandas de protección autoadhesivas para PAREDES y COLUMNAS.
- FÁCIL INSTALACIÓN gracias a su AUTOADHESIVO.
- Objetivo: Absorción de golpes con la máxima eficacia y evitar arañazos en su coche.

## PROTECTOR PLANO



Ref. 4200099

Ref. 4200899

Ref.	↔	📦	(€)
4200099	40x20x1 cm	5	3,44 ud.
4200899	40x20x1 cm	5	3,44 ud.

## PROTECTOR ESQUINA



Ref. 4201099

Ref. 4201899

Ref.	↔	📦	(€)
4201099	40x20x1 cm	5	3,78 ud.
4201899	40x20x1 cm	5	3,78 ud.

# VALLAS EXTENSIBLES METÁLICAS

## VALLA EXTENSIBLE METÁLICA

Valla blanca y roja con reflectante y pies desmontables.  
Extensión máxima: 3,20 m.  
Altura: 1 m.



Ref.	↔	↑	📦	(€)
3600	3,2 m.	1 m.	Individual	182,79 ud.

## VALLA EXTENSIBLE METÁLICA PERIMETRAL

Valla extensible perimetral blanca roja con reflectante en sus caras externas.  
Se puede acceder al interior por una de sus caras.  
Extensión máxima: 1 x 1 m.  
Altura: 0,98 m.



Ref.	↔	↑	📦	(€)
3610	1 x 1 m	0,98 m.	Individual	244,03 ud.

## PALETA CON MANGO DE ALUMINIO

### PALETA STOP-PASO CON MANGO ALUMINIO

Placa octogonal serigrafiada por las dos caras con mango de aluminio. Dos modelos disponibles: stop-paso / stop-stop.



Ref.	Descripción		(€)
4055.099	Stop-Paso	Individual	23,02 ud.
4055.999	Stop-Stop	Individual	23,02 ud.

### PALETA REFLECTANTE CON MANGO ALUMINIO

Placa octogonal reflectante serigrafiada por las dos caras con mango de aluminio. Dos modelos disponibles: stop-paso / stop-stop.



Ref.	Descripción		(€)
4065.099	Stop-Paso	Individual	53,09 ud.
4065.999	Stop-Stop	Individual	53,09 ud.

## PALETA CON MANGO PLÁSTICO

Placa octogonal serigrafiada por las dos caras con mango de plástico. Dos modelos disponibles: stop-paso / stop-stop.



Ref.	Descripción		(€)
4053.099	Stop-Paso	Individual	20,96 ud.
4053.999	Stop-Stop	Individual	20,96 ud.

## LÁMPARA-PILA

Lámpara con sistema LED. Tiene dos orificios en el cajetín: uno de ellos para el encendido o apagado y el otro para elegir entre posición fija o intermitente de la luz.

Ref. 4080



En la parte superior hay una anilla para mayor facilidad en su manipulación o colocación. Funciona con 1 pila tipo 4R25.



Ref. 4085

Ref.		(€)
4080	Individual	14,99 ud.
4085	Individual	4,52 ud.

## BANDERA DE SEÑALIZACIÓN

Bandera de señalización de peligro con mango de madera. Disponible en 2 colores: amarillo o naranja



Ref.		(€)
1190.299	Individual	10,55 ud.
1190.799	Individual	10,55 ud.

## PORTA ETIQUETAS

Llaveros porta-etiquetas de polietileno Disponibles en 5 colores: blanco, amarillo, azul, verde y rojo. Se suministran en bolsas de 100 uds. (unicolor) o caja expositora de 500 uds.



Ref.	Descripción		(€)
2065	Bolsa	100 uds.	19,61 bolsa
2066	Caja expositora	500 uds.	97,91 caja

# LONA GRAN FORMATO A PERSONALIZAR



Ref.		1 unidad	2 unidades	3 unidades	4 unidades	5 unidades
4100200	Lona de 2,0 x 1,6 m.	195,22 ud.	151,84 ud.	140,99 ud.	130,14 ud.	125,81 ud.
4100200	Lona de 2,5 x 1,6 m.	227,75 ud.	173,53 ud.	158,34 ud.	151,84 ud.	147,50 ud.
4100100	Lona MICROPERFORMADA de 2,0 x 1,6 m.	206,06 ud.	162,68 ud.	147,50 ud.	140,99 ud.	136,65 ud.
4100100	Lona MICROPERFORMADA de 2,5 x 1,6 m.	238,60 ud.	184,37 ud.	169,19 ud.	162,68 ud.	158,34 ud.
4100100	Lona MICROPERFORMADA de 3,0 x 1,6 m.	281,97 ud.	238,60 ud.	221,24 ud.	212,57 ud.	208,24 ud.
4100100	Lona MICROPERFORMADA de 3,50 x 1,6 m.	325,35 ud.	286,31 ud.	271,12 ud.	264,61 ud.	260,28 ud.

*¿Necesitas diseño? ¿Prefieres otro material?*

**CONTACTA CON NOSOTROS**

# SEÑALIZACION A TU MEDIDA

**FABRICACIÓN PROPIA**

**ELIGE TU TAMAÑO.**

Desde A4 hasta  
1,6 x 3,5 metros



**DIFERENTES MATERIALES:**  
Lona (opción microperforada)  
Lámina PVC  
Panel aluminio lacado o natural  
PVC espumado

\*Otros materiales a consultar



## CARTEL PRECAUCIÓN ANDAMIO

Panel de PVC para colocar sobre andamio. Disponible en versión normal (Ref. 4060) y reflectante (Ref. 4061).



Ref.	↔	📦	(€)
4060	23 x 100 cm.	Individual	9,78 ud.
4061	23 x 100 cm. Reflect.	Individual	53,09 ud.

## PANEL CARGA SOBRESALIENTE

Panel de carga sobresaliente reflectante. Medida: 50 x 50 cm.



Ref.	↔	📦	(€)
3050	50 x 50 cm.	Individual	40,10 ud.

## CARTEL "ATENCIÓN SUELO RESBALADIZO"

Cartel plástico plegable "Atención Suelo Resbaladizo". Presenta una hendidura en la parte superior para facilitar su desplazamiento.



Ref.	↔	📦	(€)
4057	21 x 60 cm.	Caja 10 uds.	14,81 ud.

## CARTEL PVC 70x50 CM

### CARTEL "ATENCIÓN CALLE EN OBRAS"

Cartel PVC 70 x 50 cm. "Atención Calle en Obras".



Ref.	↔	📦	(€)
4058.001	70 x 50 cm	0,4 mm. Individual	7,90 ud.

## CARTEL PVC 70x50 CM

### CARTEL "SE ALQUILA"

Cartel PVC 70 x 50 cm. "Se Alquila".



Ref.	↔	📦	(€)
4058.002	70 x 50 cm	0,4 mm. Individual	7,90 ud.

### CARTEL "SE VENDE"

Cartel PVC 70 x 50 cm. "Se vende".



Ref.	↔	📦	(€)
4058.003	70 x 50 cm	0,4 mm. Individual	7,90 ud.

# CARTELES PERSONALIZABLES

- PVC y lona.
- Diferentes medidas:  
100 x 68 cm. / 70 x 50 cm.
- Cantidad mínima:  
Para tamaño 100x68 cm., 48 unidades  
Para tamaño 70x50 cm., 96 unidades

## CARTEL PVC 70x50 CM

### CARTEL "COMBINADO HORIZONTAL"

Cartel PVC 70 x 50 cm. "Combinado".



Ref.	↔	📏	📦	(€)
4059.001	70 x 50 cm	0,4 mm.	Individual	7,41 ud.

## CARTEL PVC 100 x 70 CM / 70 x 100 CM

### CARTEL COMBINADO HORIZONTAL

Cartel PVC 100 x 70 cm. "Combinado".

Disponible en 2 espesores.



Ref.	↔	📏	📦	(€)
4056.001	100 x 70 cm.	0,7 mm.	Individual	23,82 ud.
4046.001	100 x 70 cm.	0,4 mm.	Individual	14,50 ud.

### CARTEL COMBINADO VERTICAL

Cartel PVC 70 x 100 cm.

"Combinado".

Disponible en 2 espesores.



Ref.	↔	📏	📦	(€)
4056.901	70 x 100 cm.	0,7 mm.	Individual	23,82 ud.
4046.901	70 x 100 cm.	0,4 mm.	Individual	14,50 ud.

## CARTEL LONA 100 x 68 CM / 68 x 100 CM

### CARTEL COMBINADO LONA

Cartel lona 100 x 68 cm.

vertical y horizontal

Incorpora 4 ojales para facilitar su colocación.



Ref. 4156.001



Ref. 4156.901

Ref.	↔	📏	(€)
4156.001	100 x 68 cm.	Individual	14,50 ud.
4156.901	68 x 100 cm.	Individual	14,50 ud.

# CARTELES DE PLÁSTICO SERIGRAFIADOS

Ref. (€)  
 4052 30 x 45 cm. 3,2 mm. Individual 10,53 ud.

\*Carteles según norma ISO 7010:2012

 VADO PERMANENTE Ref. 4052.001 Vado Permanente	 VADO DE A Ref. 4052.002 Vado Horario	 SALIDA DE EMERGENCIA Ref. 4052.003 Salida Emergencia	 APARCAMIENTO PARTICULAR Ref. 4052.004 Aparcamiento Particular	 EXTINTOR Ref. 4052.005* Extintor	 BOCA DE INCENDIO Ref. 4052.025* Boca de Incendio
 PELIGRO CARGA SUSPENDIDA Ref. 4052.006 Carga Suspendeda	 PELIGRO ELECTRICO Ref. 4052.007* Peligro Eléctrico	 CAIDAS A DISTINTO NIVEL Ref. 4052.008 Caída a distinto nivel	 PELIGRO CAIDA DE OBJETOS Ref. 4052.009 Caída de objetos	 BOTIQUIN PRIMEROS AUXILIOS Ref. 4052.010* Botiquín	 RIESGO INTOXICACIÓN Ref. 4052.011 Riesgo Intoxicación
 PELIGRO DE INCENDIO Ref. 4052.013 Peligro Incendio	 PELIGRO MAQUINARIA PESADA EN MOVIMIENTO Ref. 4052.014 Maquinaria Pesada	 PELIGRO ZONA DE OBRAS Ref. 4052.015 Peligro Zona de Obras	 PELIGRO PASO DE CARRETILLAS Ref. 4052.016 Peligro Carretillas	 RESPIRACION DE SALVAMENTO Ref. 4052.020 Respiración Salvamento	 PUNTO DE ENCUENTRO Ref. 4052.021 Punto de Encuentro
 PASO OBLIGATORIO PARA PERSONAS Ref. 4052.313* Paso Obligatorio Derecha	 USO OBLIGATORIO DEL CASCO Ref. 4052.302 Uso Obligatorio Casco	 ES OBLIGATORIO EL USO DE LA MASCARA Ref. 4052.303 Uso Obligatorio Máscara	 ES OBLIGATORIO EL USO DE PROTECCION ACUSTICA Ref. 4052.304 Protección Acústica	 ES OBLIGATORIO EL USO DE PANTALLA PROTECTORA Ref. 4052.305 Uso Pantalla Protectora	 ES OBLIGATORIO EL USO DE LAS BOTAS Ref. 4052.306* Uso Obligatorio Botas
 USO OBLIGATORIO DE GUANTES Ref. 4052.307 Uso Obligatorio Guantes	 USO OBLIGATORIO DE GAFAS PROTECTORAS Ref. 4052.308 Uso Obligatorio Gafas	 ES OBLIGATORIO ELIMINAR PUNTAS Ref. 4052.309 Obligatorio Quitar Puntas	 USO OBLIGATORIO ARNÉS DE SEGURIDAD Ref. 4052.311* Uso Obligatorio Arnés de Seguridad	 PARKING Ref. 4052.031 Aparcamiento Minusválidos	 PROHIBIDO PASAR SIN CASCO Ref. 4052.502 No pasar sin Casco
 PROHIBIDO ENCENDER FUEGO Ref. 4052.503* No Encender Fuego	 PROHIBIDO FUMAR Ref. 4052.504* No Fumar	 PROHIBIDO CONECTAR SIN AUTORIZACION Ref. 4052.505 No Conectar	 PROHIBIDO EL PASO A TODA PERSONA AJENA A LA EMPRESA Ref. 4052.506* Prohibido el paso a toda persona ajena empresa	 PROHIBIDO EL PASO A TODA PERSONA AJENA A LA OBRA Ref. 4052.507* Prohibido el paso a toda persona ajena obra	 PROHIBIDO EL PASO Ref. 4052.508* Prohibido el Paso
 Entrada prohibida a personas no autorizadas Ref. 4052.509 No Entrar	 PROHIBIDO CAMARAS FOTOGRAFICAS Ref. 4052.510 No Cámara de Fotos	 PROHIBIDO TIRAR BASURAS Y ESCOMBROS Ref. 4052.511 Prohibido tirar basuras y escombros			



# CARTELES DE PLÁSTICO SERIGRAFIADOS

Ref.	← →			(€)
4105	21 x 29 cm	0,7 mm.	Individual	2,94 ud.

\*Carteles según norma ISO 7010:2012



# BOLSAS DE PLÁSTICO SERIGRAFIADAS. BASTIDOR METÁLICO

Ref. 4050



Ref. 4051

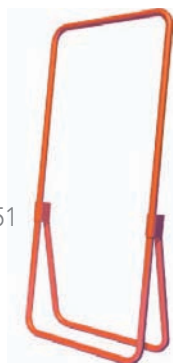

Ref.	↔	📦	(€)
4050	65 x 65 cm.	Individual	5,92 ud.
4051	59 x 120 cm.	Individual	27,63 ud.

Ref. 4050.001 Dirección Prohibida	Ref. 4050.002 Stop	Ref. 4050.003 Dirección Obligatoria Derecha	Ref. 4050.004 Peligro Indefinido	Ref. 4050.005 Peligro Obras	Ref. 4050.006 Límite de Velocidad 40	Ref. 4050.007 Límite de Velocidad 60
Ref. 4050.008 Estrechamiento Calzada	Ref. 4050.009 Prohibido Adelantar	Ref. 4050.010 Prioridad al Sentido Contrario	Ref. 4050.011 Prohibido Aparcar	Ref. 4050.012 Escalón Lateral	Ref. 4050.013 Firme Deslizante	Ref. 4050.014 Límite Velocidad 20
Ref. 4050.015 Peligro Camiones	Ref. 4050.016 ¡ATENCIÓN! SALIDA DE CAMIONES	Ref. 4050.017 CALLE CORTADA POR OBRAS	Ref. 4050.018 Límite Velocidad 30	Ref. 4050.019 Desprendimientos	Ref. 4050.020 ¡PEATON! ACERA EN OBRAS DISCULPEN LAS MOLESTIAS	Ref. 4050.021 Dirección Obligatoria Izquierda
Ref. 4050.022 Semáforo	Ref. 4050.023 Estrechamiento Calzada dcha.	Ref. 4050.024 Estrechamiento Calzada izqda.	Ref. 4050.025 Ceda el Paso	Ref. 4050.026 Badén	Ref. 4050.027 Prohibido Parar y Aparcar	Ref. 4050.028 Límite Velocidad 50
Ref. 4050.029 Fin de prohibiciones	Ref. 4050.030 Circulación Prohibida	Ref. 4050.031 Aparcamiento Minusválidos	Ref. 4050.032 Bolsa Multiseñal	Ref. 4050.033 Caída a Distinto Nivel	Ref. 4050.034 Peligro maquinaria pesada en movimiento	Ref. 4050.035 Preferencia de paso

# SEÑALES METÁLICAS. SOPORTE METÁLICO

Ref. 4068



Ref. 4069



REF. 4080. Lámpara amarilla de obra para señal luminosa.

REF. 4085. Pila 4R25 para lámpara.



**NUEVA APLICACIÓN**  
Señales adaptadas para colocación de lámpara.

Ref.	↔	📦	(€)
4068	61 x 65 cm.	Individual	21,14 ud.
4069	59 x 120 cm.	Individual	31,67 ud.
4080		Individual	14,99 ud.
4085		Individual	4,52 ud.

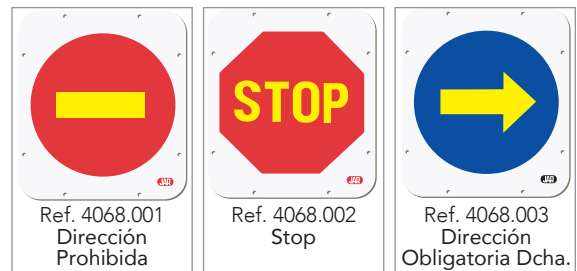

Ref. 4068.001  
Dirección Prohibida

Ref. 4068.002  
Stop

Ref. 4068.003  
Dirección Obligatoria Dcha.



Ref. 4068.004  
Peligro Indefinido

Ref. 4068.005  
Peligro Obras

Ref. 4068.006  
Límite de Velocidad 40

Ref. 4068.007  
Límite de Velocidad 60

Ref. 4068.008  
Estrechamiento Calzada

Ref. 4068.009  
Prohibido Adelantar

Ref. 4068.010  
Prioridad al Sentido Contrario

Ref. 4068.011  
Prohibido Aparcar

Ref. 4068.012  
Escalón Lateral

Ref. 4068.013  
Firme Deslizante

Ref. 4068.014  
Límite de Velocidad 20

Ref. 4068.015  
Peligro Camiones

¡ATENCIÓN!  
SALIDA DE CAMIONES

CALLE CORTADA POR OBRAS

Ref. 4068.018  
Límite de Velocidad 30

Ref. 4068.019  
Desprendimientos

¡PEATON!  
ACERA EN OBRAS  
DISCULPEN LAS MOLESTIAS

Ref. 4068.021  
Dirección Obligatoria Izqda.

Ref. 4068.022  
Semáforo

Ref. 4068.023  
Estrechamiento Calzada Dcha.

Ref. 4068.024  
Estrechamiento Calzada Izqda.

Ref. 4068.025  
Ceda el paso

Ref. 4068.026  
Badén

Ref. 4068.027  
Prohibido Parar y Aparcar

Ref. 4068.028  
Límite Velocidad 50

Ref. 4068.029  
Fin de Prohibiciones

Ref. 4068.030  
Circulación Prohibida

Ref. 4068.031  
Aparcamiento Minusválidos



# CARTELES FOTOLUMINISCENTES

Ref.	← →			(€)
4064	210 x 297 mm.	0,7 mm.	Individual	7,15 ud.

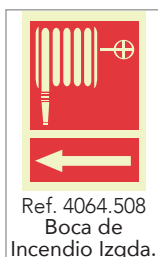
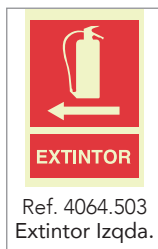

# JAR

# TIRALÍNEAS



- Bota verde con ajuste perfecto.
- No mancha.
- Se presenta cargado de 60 grs. azulete.
- 20 metros de cuerda de algodón.
- Alta retención de material sobrante.



Ref.		(€)
2041	Caja 25 uds.	8,70 ud.

## TIRALÍNEAS CON REPUESTO

20 metros de cuerda de algodón.  
Incorpora bote de respuesto de 250 grs.







Ref.		(€)
2042	Caja 22 uds.	11,65 ud.

## POLVO TRAZADOR 250 grs.

Bote de polvo trazador tipo biberón con 250 grs. de azulete.



Ref.				(€)
4013	250 gr.	Azul 	Caja 25 uds.	5,21 ud.
4013.599	250 gr.	Rojo 	Caja 25 uds.	5,21 ud.

## TIRALÍNEAS 50 M.

Tiralíneas con 50 metros de cuerda de algodón.  
Incorpora multiplicador que triplica la velocidad de rebobinado.









Ref.		(€)
4020	Individual	46,81 ud.

## POLVO TRAZADOR 1.000 grs.

Bote de polvo trazador tipo biberón con 1000 grs. de azulete.

Disponible en 3 colores: azul, ocre y rojo.



Ref.				(€)
4011.399	1.000 gr.	Azul 	Caja 12 uds.	9,83 ud.
4011.299	1.000 gr.	Ocre 	Caja 12 uds.	9,83 ud.
4011.599	1.000 gr.	Rojo 	Caja 12 uds.	9,83 ud.

**POLVO TRAZADOR 1.000 grs. EXTRA**

Bote de polvo trazador tipo biberón con 1.000 grs. de azulete extra.



Ref.				(€)
4012	1.000 gr.	Azul	Caja 12 uds.	13,94 ud.

**FIJADOR AZULETE 5 L.**

Fijador de azulete en garrafa de 5 litros.



Ref.			(€)
4009	5 l.	Caja 4 uds.	36,60 ud.

**FIJADOR AZULETE 1 L.**

Bote pulverizador de fijador de azulete 1 litro.



Ref.			(€)
4010	1 l.	Caja 12 uds.	11,18 ud.

**BOBINAS DE ATIRANTAR**

Cuerda trenzada de polipropileno en bobinas de 100 m.

Disponibile en 4 colores: blanco, amarillo, azul y rojo. Grosor: 2 mm.





Ref.					(€)
4000	100 m.	2 mm.	Blanco	10 rollos	2,95 rollo
4001.299	100 m.	2 mm.	Amarillo	10 rollos	3,26 rollo
4001.399	100 m.	2 mm.	Azul	10 rollos	3,26 rollo
4001.599	100 m.	2 mm.	Rojo	10 rollos	3,26 rollo





# CAPAZOS ECO

- Asas **ERGONÓMICAS**.
- **VERSÁTIL**: múltiples usos.
- **APILABLE**: forma cónica.
- **RESISTENTE**: con nervios de refuerzo.
- Material **FLEXIBLE**.
- **DUREZA y LIGEREZA**: Polietileno de Alta Calidad.

Ref.				(€)
2363	40 litros	1 kg	10 uds.	3,98 ud.
2365	14 litros	0,5 kg	10 uds.	2,50 ud.
2366	26 litros	0,65 kg	10 uds.	3,00 ud.

 **100% MATERIAL RECICLADO Y RECICLABLE**

**NOVEDAD 40 lt**



**PLÁSTICO.** Polietileno de alta calidad que confiere dureza y ligereza al producto.

## CAPAZO PLÁSTICO NEGRO 40 L. CLASSIC

Capazo de plástico resistente y manejable. Asas redondeadas y ergonómicas. Apilable.



 **100% MATERIAL RECICLADO Y RECICLABLE**

Ref.				(€)
2012	40 litros	1,5 kg	10 uds.	6,25 ud.

## CUBO ITALIANO PLÁSTICO 10 L.

Cubo de plástico resistente y manejable. Asa metálica galvanizada. Nervios de refuerzo en paredes.



 **100% MATERIAL RECICLADO Y RECICLABLE**

Ref.				(€)
2013	10 litros	10 uds.	6,38 ud.	

**CAUCHO.** Polímero elástico que confiere elasticidad y robustez al producto.

## CAPAZO CAUCHO NEGRO 40 L.



Capazo de caucho flexible y resistente. Asas redondeadas y ergonómicas. Apilable.

Ref.			(€)
2009	40 litros	10 uds.	13,81 ud.

## CUBO ITALIANO CAUCHO 10 L.



Cubo de caucho flexible y resistente. Asa metálica galvanizada. Nervios de refuerzo en paredes.

Ref.			(€)
2007	10 litros	10 uds.	9,55 ud.

## CUBO DE AGUA EN CAUCHO 15 L.



Cubo de caucho apilable. Asa metálica galvanizada. Flexible y resistente. **Graduación en el interior.**

Ref.			(€)
2008	15 litros	10 uds.	10,32 ud.

# CUBOS Y CAPAZOS APTOS PARA USO ALIMENTARIO

- Fabricados de acuerdo a los reglamentos **CE** n° 2023/2006 y **CE** n° 10/2011.
- Cumplen con los límites de asignación específica.
- Los materiales utilizados están autorizados en los reglamentos **CE** n° 10/2010 y **CE** n° 1935/2004.
- Número de registro sanitario: 39.005696/NA.



**CAPAZOS DE COLORES 14 L., 26 L., 40 L.** Capazo de plástico flexible y ligero con asas redondeadas y ergonómicas. Producto muy versátil. Disponible en amarillo, azul, verde y rojo.

## CAPAZO PLÁSTICO 40 L.



Capazo de plástico no tóxico, flexible y ligero. Asas redondeadas y ergonómicas. Apilable. Disponible en blanco.



Ref.			(€)
2006.199	40 litros	10 uds.	13,81 ud.

## CUBO PLÁSTICO 15 L.



Cubo plástico no tóxico flexible y ligero. Asas de acero inoxidable. Apilable. Disponible en blanco.



Ref.			(€)
2014.199	15 litros	10 uds.	17,39 ud.

## CAPAZO DE PLÁSTICO AMARILLO



**MODELO NUEVO**

Ref.				(€)
2360.299	14 litros		10 uds.	6,22 ud.
2361.299	26 litros		10 uds.	9,43 ud.
2362.299	40 litros		10 uds.	11,99 ud.

## CAPAZO DE PLÁSTICO AZUL



**MODELO NUEVO**

Ref.				(€)
2360.399	14 litros		10 uds.	6,22 ud.
2361.399	26 litros		10 uds.	9,43 ud.
2362.399	40 litros		10 uds.	11,99 ud.

## CAPAZO DE PLÁSTICO VERDE



**MODELO NUEVO**

Ref.				(€)
2360.499	14 litros		10 uds.	6,22 ud.
2361.499	26 litros		10 uds.	9,43 ud.
2362.499	40 litros		10 uds.	11,99 ud.

## CAPAZO DE PLÁSTICO ROJO



**MODELO NUEVO**

Ref.				(€)
2360.599	14 litros		10 uds.	6,22 ud.
2361.599	26 litros		10 uds.	9,43 ud.
2362.599	40 litros		10 uds.	11,99 ud.

# TALOCHAS • PALETAS • ESPONJAS

## TALOCHA ANGULAR

Base rugosa. Especialmente indicada para enlucido y acabados de mortero.

Ref.	↔		(€)
2050	265 x 140 mm	Caja 20 uds.	3,38 ud.
2550	265 x 140 mm	Paquete 10 uds.	3,49 ud.



## TALOCHA BASE LISA

Base lisa. Especialmente indicada para enlucido y acabados liso de mortero.

Ref.	↔		(€)
2056	360 x 190 mm	Caja 24 uds.	5,65 ud.
2060	275 x 155 mm	Caja 16 uds.	4,23 ud.
2556	360 x 190 mm	Paquete 10 uds.	5,90 ud.
2560	275 x 155 mm	Paquete 10 uds.	4,40 ud.



## TALOCHA DE POLIETILENO RETICULADO ANGULAR

Especialmente indicada para enlucido y remolinado de todo tipo de mortero.

Su diseño, densidad y dureza permite un acabado muy fino. Densidad 39.

Ref.	↔		(€)
2045	225 x 120 mm	Caja 22 uds.	11,01 ud.
2545	225 x 120 mm	Paquete 10 uds.	11,46 ud.



## TALOCHA RECTANGULAR

Base rugosa. Especialmente indicada para enlucido y acabados de mortero.

Ref.	↔		(€)
2051	275 x 185 mm	Caja 36 uds.	4,23 ud.
2052	330 x 220 mm	Caja 22 uds.	5,58 ud.
2551	275 x 185 mm	Paquete 10 uds.	4,40 ud.
2552	330 x 220 mm	Paquete 10 uds.	5,80 ud.



## TALOCHA DE POLIURETANO

Especialmente indicada para enlucido y acabados de todo tipo de mortero.

Su densidad y dureza permite un acabado muy fino.

Ref.	↔		(€)
2049	320 x 180 mm	Caja 30 uds.	8,74 ud.



## TALOCHA DE POLIETILENO RETICULADO RECTANGULAR

Especialmente indicada para enlucido y remolinado de todo tipo de mortero.

Su diseño, densidad y dureza permite un acabado muy fino. Densidad 39.

Ref.	↔		(€)
2046	230 x 120 mm	Caja 22 uds.	11,01 ud.
2546	230 x 120 mm	Paquete 10 uds.	11,46 ud.



# TALOCHAS • PALETAS • ESPONJAS

## TALOCHA BORDES FLEXIBLES

Especialmente indicada para acabados de yeso.

Ref.	↔	📦	(€)
2048	300 x 140 mm	Caja 24 uds.	13,12 ud.
2548	300 x 140 mm	Paquete 10 uds.	13,65 ud.



## TALOCHA YESERO

Especialmente indicada para aplicado de yeso.

Ref.	↔	📦	(€)
2054	500 x 250 mm	Caja 8 uds.	14,16 ud.

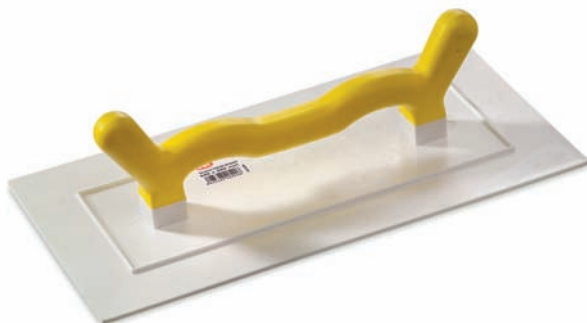

## PALETA CON BASE DE GOMA

Paleta para el rejuntado de cerámicas.

Ref.	↔	📦	(€)
2059	250 x 110 mm	Individual	21,64 ud.



## TALOCHA GOMA MACIZA / RECAMBIO

Especialmente indicada para la aplicación de Epoxi.

Ref.	↔	📦	(€)
2062	255 x 115 mm.	Individual	14,33 ud.
2063	255 x 115 mm.	Paquete 5 uds.	9,41 ud.

Ref. 2062

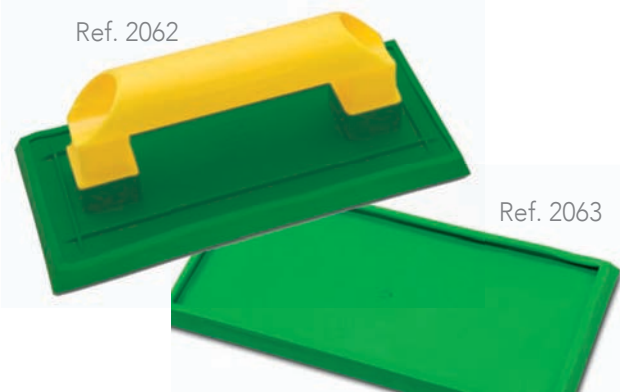

Ref. 2063

## PALETA CON LÁTEX

Ideal para conseguir un acabado fino en el fratasado y perfecta para aplicar la lechada, gracias a su consistencia y baja absorción.

Ref.	↔	📦	(€)
2058	290 x 170 mm	Caja 12 uds.	17,52 ud.



## PALETA CAUCHO

Paleta para limpieza y acabado de juntas y remolinado de todo tipo de mortero.

Ref.	↔	📦	(€)
2047	260 x 120 mm	Caja 12 uds.	17,76 ud.





# TALOCHAS • PALETAS • ESPONJAS

## PALETA CON ESPONJA CUARTEADA

Paleta para limpieza y acabado de juntas.

Cortes longitudinales para recoger la suciedad y remolinado de todo tipo de mortero.

Ref.	↔	📦	(€)
2541	290 x 170 mm.	Caja 22 uds.	13,12 ud.
2561	290 x 170 mm.	Paquete 10 uds.	13,65 ud.

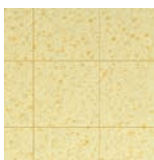

## PALETA CON ESTROPAJOS

Paleta con estropajos abrasivos, especialmente indicada para limpieza y acabado de juntas.

Ref.	↔	📦	(€)
2564	240 x 120 mm.	Paquete 10 uds.	24,05 ud.



\*1 pack = 3 estropajos

Recambios de 3 estropajos disponibles en 4 versiones, Mixto, suave, medio y fuerte

Ref.	↔	📦	(€)	
2565.099	240 x 120 mm.	10 packs	12,73 pack	<b>Mixto</b>
2565.199	240 x 120 mm.	10 packs	12,73 pack	<b>Suave</b>
2565.299	240 x 120 mm.	10 packs	12,73 pack	<b>Medio</b>
2565.399	240 x 120 mm.	10 packs	12,73 pack	<b>Fuerte</b>

## CAJA EXPOSITOR ESPONJAR

Espojas para limpieza y acabado de juntas.

Disponible en dos versiones:

- EspojJAR sencilla - Ref. 4572.
- EspojJAR doble uso (esponja + poliéster) - Ref. 4573.



Ref.	↔	📦	(€)	
4572	60 x 40 x 95 mm.	Caja 135 uds.	286,95 caja	<b>NOVEDAD</b>
4573	60 x 40 x 95 mm.	Caja 135 uds.	488,70 caja	

## PALETA CON ESPONJA

Para limpieza y acabado de juntas, y remolinado de todo tipo de mortero.

Ref.	↔	📦	(€)
2057	290 x 170 mm.	Caja 20 uds.	13,12 ud.
2557	290 x 170 mm.	Paquete 10 uds.	13,65 ud.



## RASTRILLO DE MADERA

Rastrillo de madera (2 tamaños) y mango para rastrillo.

Ref.	↔	📦	(€)
4090	45 cm.	Individual	19,06 ud.
4088	60 cm.	Individual	27,28 ud.
4091	145 cm.	Individual	3,26 ud.



Ref. 4091

Ref. 4088 - 4090

## CUBETA DE LIMPIEZA

**NOVEDAD**



Ref.	Descripción	↔	Capacidad	📦	(€)
2570	Sin ruedas	52x30x27 cm.	24 l	Individual.	31,22 ud.
2571	Con ruedas	52x30x27 cm.	24 l	Individual.	37,02 ud.

## ESPOJAR

Espojas para limpieza y acabado de juntas.

Dos versiones:

- EspojJAR sencilla - Ref. 4570.
- EspojJAR doble uso (esponja + poliéster) - Ref. 4571.

Ref.	↔	📦	(€)
4570	190 x 130 x 65 mm.	Caja 24 uds.	2,31 ud.
4571	190 x 130 x 65 mm.	Caja 24 uds.	3,94 ud.

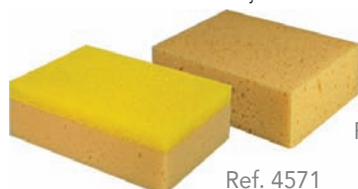

Ref. 4570

Ref. 4571

# SISTEMA DE NIVELACIÓN

**SISTEMA DE NIVELACIÓN** rápida para la instalación de baldosa cerámica que además de reducir los tiempos de colocación, asegura la planitud entre baldosas y evita el movimiento durante el fraguado de mortero. Apto para colocación tanto en vertical como en horizontal y para todo tipo de revestimiento (cerámicas, gres, porcelánico, mármol, granito...). Su modo de uso es muy sencillo:

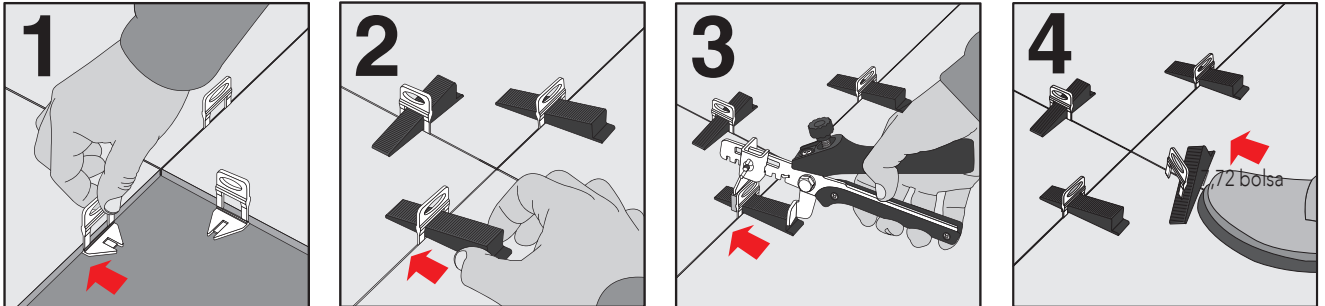

## BASES DE NIVELACIÓN

Las bases de nivelación de 0,5 mm, 1 mm, 1,5 mm, 2 mm y 3 mm son aptas para cerámicas de 3 mm a 12 mm.



Ref.	↔	📦	(€)
2240099	Base 0,5 mm	Bolsa 100 uds.	7,72 bolsa
2220099	Base 1 mm	Bolsa 100 uds.	7,72 bolsa
2221099	Base 1,5 mm	Bolsa 100 uds.	7,72 bolsa
2222099	Base 2 mm	Bolsa 100 uds.	7,72 bolsa
2223099	Base 3 mm	Bolsa 100 uds.	7,72 bolsa
2241099	Base 0,5 mm	Bolsa 300 uds.	21,98 bolsa
2230099	Base 1 mm	Bolsa 300 uds.	21,98 bolsa
2231099	Base 1,5 mm	Bolsa 300 uds.	21,98 bolsa
2232099	Base 2 mm	Bolsa 300 uds.	21,98 bolsa
2233099	Base 3 mm	Bolsa 300 uds.	21,98 bolsa
2242099	Base 0,5 mm	Bolsa 2000 uds.	138,99 bolsa
2243099	Base 1 mm	Bolsa 2000 uds.	138,99 bolsa
2244099	Base 1,5 mm	Bolsa 2000 uds.	138,99 bolsa
2245099	Base 2 mm	Bolsa 2000 uds.	138,99 bolsa
2246099	Base 3 mm	Bolsa 2000 uds.	138,99 bolsa

## BASES DE NIVELACIÓN PIEDRA

La base de nivelación piedra de 1 mm XL son aptas para cerámicas de 13 mm a 22 mm de espesor.

La base de nivelación piedra de 1 mm XXL son aptas para cerámicas de 23 mm a 32 mm de espesor.

Ref.	↔	Mod.	📦	(€)
2235099	1 mm.	XL	Bolsa 100 uds.	9,63 bolsa
2236099	1 mm.	XXL	Bolsa 100 uds.	9,63 bolsa



# SISTEMA DE NIVELACIÓN

## ALICATE DE NIVELACIÓN



Ref.		(€)
2225099	Individual	24,59 ud.

## CUÑAS DE NIVELACIÓN

Las cuñas de nivelación se ajustan a la base con el alicate de nivelación. Sus dientes de sierra hacen que el ajuste sea perfecto.





Ref.		(€)
2224099	Bolsa 100 uds.	10,69 bolsa
2234099	Bolsa 300 uds.	30,43 bolsa

## KIT DE NIVELACIÓN

Kit de sistema de nivelación disponible en 4 medidas.



Ref.			(€)
2226099	Base 1 mm	100 bases+100 cuñas+1 alicate	43,23 Kit
2227099	Base 1,5 mm	100 bases+100 cuñas+1 alicate	43,23 Kit
2228099	Base 2 mm	100 bases+100 cuñas+1 alicate	43,23 Kit
2229099	Base 3 mm	100 bases+100 cuñas+1 alicate	43,23 Kit

## CAJA EXPOSITORA

Caja expositora disponible en 5 medidas.

Bolsas de nivelación de 300 unidades



## Número de piezas necesarias (m<sup>2</sup>)

A (cm)	10	15	20	25	30	35	40	45	50	55	60	65	70	80	90	100	110	120	B (cm)	
10	200																			10
15	133	89																		15
20	100	67	50																	20
25	80	53	40	32																25
30	100	44	40	33	33															30
35	100	67	50	40	29	28														35
40	100	67	50	40	33	29	25													40
45	89	59	44	36	30	25	22	20												45
50	80	53	40	32	27	23	20	18	16											50
55	73	48	36	29	24	21	18	16	15	13										55
60	75	50	37	30	25	21	19	17	15	14	13									60
65	69	46	35	28	23	20	17	15	14	13	12	11								65
70	71	48	36	29	24	20	18	16	14	13	12	11	10							70
80	69	46	34	28	23	20	17	15	14	12	11	11	10	9						80
90	61	41	31	24	20	17	15	14	12	11	10	9	9	8	7					90
100	60	40	30	24	20	17	15	13	12	11	10	9	9	8	7	6				100
110	59	39	30	24	20	17	15	13	12	11	10	9	8	7	7	6	5			110
120	54	36	27	22	18	15	14	12	11	10	9	8	8	7	6	5	5	5		120

Ex: A (60) x B (50) = 15 ud/m<sup>2</sup>

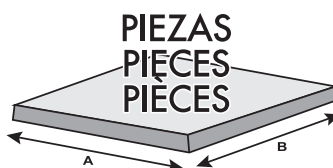

VIDEO  
MODO DE  
EMPLO



# CRUCETAS

## CRUCETAS 1, 2 y 3 mm.

Se utiliza para la colocación de pavimentos y revestimientos cerámicos.

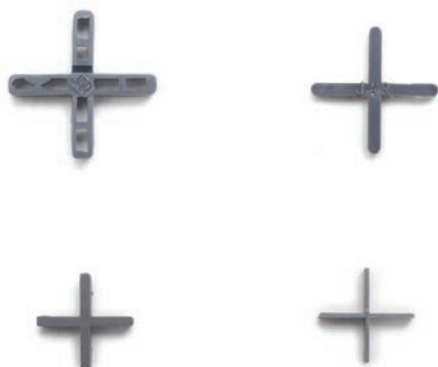

Ref.	↔	📦	(€)
2111	1 mm.	Bolsa 300 uds.	3,95 bolsa
2201	1 mm.	Bolsa 1.000 uds.	9,70 bolsa
2112	2 mm.	Bolsa 300 uds.	3,95 bolsa
2202	2 mm.	Bolsa 1.000 uds.	9,70 bolsa
2113	3 mm.	Bolsa 300 uds.	3,95 bolsa
2203	3 mm.	Bolsa 1.000 uds.	9,70 bolsa

## ALICATADOS EN «T» de 1, 2 y 3 mm.

Se utiliza para la colocación de pavimentos y revestimientos cerámicos.

Especialmente indicado para la colocación de rompejuntas y perimetrales.



Ref.	↔	📦	(€)
2131	1 mm. con expos.	Bolsa 300 uds.	3,95 bolsa
2132	2 mm. con expos.	Bolsa 300 uds.	3,95 bolsa
2133	3 mm. con expos.	Bolsa 300 uds.	3,95 bolsa

## CUÑAS DE ALICATADO

Se utiliza para la colocación de pavimentos y revestimientos cerámicos.



Ref.	📦	(€)
2214	Bolsa 300 uds. con exp.	3,79 bolsa
2216	Bolsa 1.000 uds.	7,80 bolsa

## CRUCETAS de 5, 7 y 10 mm.

Se utiliza para la colocación de pavimentos y revestimientos cerámicos.



Ref.	↔	📦	(€)
2105	5 mm.	Bolsa 300 uds.	7,82 bolsa
2115	5 mm. con expos.	Bolsa 100 uds.	3,19 bolsa
2205	5 mm.	Bolsa 1.000 uds.	16,44 bolsa
2107	7 mm.	Bolsa 300 uds.	8,90 bolsa
2117	7 mm. con expos.	Bolsa 100 uds.	4,05 bolsa
2207*	7 mm.	Bolsa 1.000 uds.	22,55 bolsa
2110	10 mm.	Bolsa 300 uds.	12,28 bolsa
2120	10 mm. con expos.	Bolsa 50 uds.	3,24 bolsa
2210*	10 mm.	Bolsa 1.000 uds.	27,35 bolsa

\* Estas referencias mantienen el formato de bolsa neutra (formato anterior).

## CAJA EXPOSITORA CRUCETAS

- Apilable.
- Medidas 30 x 30 x 40 cm.



Ref.	↔	📦	(€)
2161	1 mm.	60 bolsas x 300 uds.	163,29 caja
2162	2 mm.	50 bolsas x 300 uds.	136,07 caja
2163	3 mm.	40 bolsas x 300 uds.	114,87 caja
2165	5 mm.	40 bolsas x 100 uds.	108,87 caja
2167	7 mm.	20 bolsas x 100 uds.	62,41 caja
2170	10 mm.	25 bolsas x 50 uds.	71,79 caja
2218	Cuñas	75 bolsas x 300 uds.	215,35 caja



# GUARDACANTOS • JUNTA • SEPARADOR • JUNQUILLO

## GUARDACANTOS PVC

Especialmente recomendada su utilización para esquinas y revestimientos de pared. También es una solución para la enmarcación de los mismos.



Ref.	A mm	L mm			(€)
2080.007	10	2.600	Blanco	Caja 100 uds.	172,28 caja
2080.004	10	2.600	Beige	Caja 100 uds.	172,28 caja
2080.002	10	2.600	Crema	Atado 25 uds.	47,44 atado
2080.003	10	2.600	Gris claro	Atado 25 uds.	47,44 atado
2080.006	10	2.600	Rojo	Atado 25 uds.	47,44 atado
2080.008	10	2.600	Negro	Atado 25 uds.	47,44 atado
2080.011	10	2.600	Verde	Atado 25 uds.	47,44 atado
2080.010	10	2.600	Marrón	Atado 25 uds.	47,44 atado
2080.012	10	2.600	Azul	Atado 25 uds.	47,44 atado

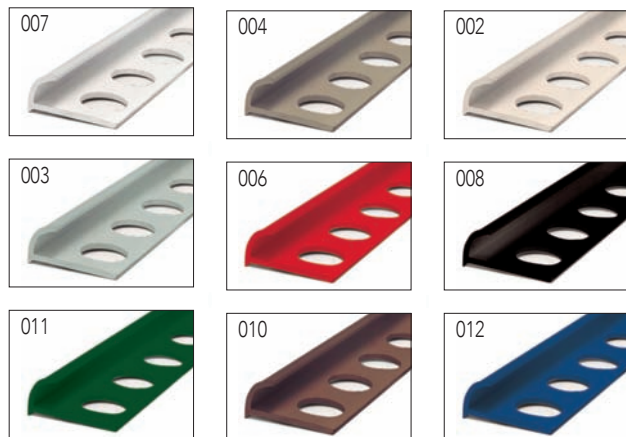

## JUNQUILLO PVC FACHADA

Se utiliza en los revestimientos de monocapa. Mediante su colocación previa al revestimiento en fachada se evitan los posibles problemas de incompatibilidades entre diferentes materiales. Resuelve el problema de las juntas de encuentro en los revestimientos discontinuos. Una vez retirado permite un aspecto uniforme en todo el revestimiento.



Ref.	A mm	B mm	C mm	L m		(€)
2350	15	18	8	2	Atado 100 uds.	84,46 atado

## JUNTA DE DILATACIÓN

Perfil fabricado en PVC coextrusionado. Se coloca en pavimentos para permitir el movimiento de contracción y dilatación de la cerámica y del hormigón.

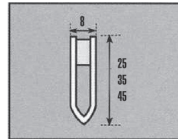

Ref.		L m		(€)
4425	25 x 8 mm	2,5	Atado 40 uds.	240,02 atado
4435	35 x 8 mm	2,5	Atado 40 uds.	289,42 atado
4445	45 x 8 mm	2,5	Atado 40 uds.	317,11 atado

## SEPARADOR PAVÉS

Los separadores de pavés son los elementos que se intercalan entre los bloques y que permiten que el bloque encaje en su posición y que el ancho de la junta sea siempre el mismo.



Ref.		(€)
2025	Caja 425 uds.	90,21 caja

## JUNQUILLO PVC FACHADA ½ CAÑA

Se utiliza en los revestimientos de monocapa. Mediante su colocación previa al revestimiento en fachada se evitan los posibles problemas de incompatibilidades entre diferentes materiales. Resuelve el problema de las juntas de encuentro en los revestimientos discontinuos. Una vez retirado permite un aspecto uniforme en todo el revestimiento.



Ref.	A mm	B mm	C mm	L m		(€)
2351	15	18	8	2	Atado 100 uds.	84,46 atado

# GUARDAVIVO PVC • DEPLOYÉ - EXTERIOR

## GUARDAVIVO PVC

Aplicado en revestimientos de yeso.  
Recomendado para aplicación interior.  
Protege contra golpes e impactos.



Ref.	A mm	B mm	L m		(€)
2400	25	30	2	Caja 100 uds.	91,13 caja
2450	25	30	2,5	Caja 100 uds.	114,87 caja
2460	25	30	2,6	Caja 100 uds.	119,47 caja
2470	25	30	2,7	Caja 100 uds.	124,05 caja
2480	25	30	2,8	Caja 100 uds.	128,64 caja
2500	25	30	3	Caja 100 uds.	137,83 caja

## GUARDAVIVO DEPLOYÉ

Guardavivo para esquina en aplicación de yeso e interiores.

Se coloca de forma oculta en el revestimiento de aristas.

Proteje contra golpes e impactos.

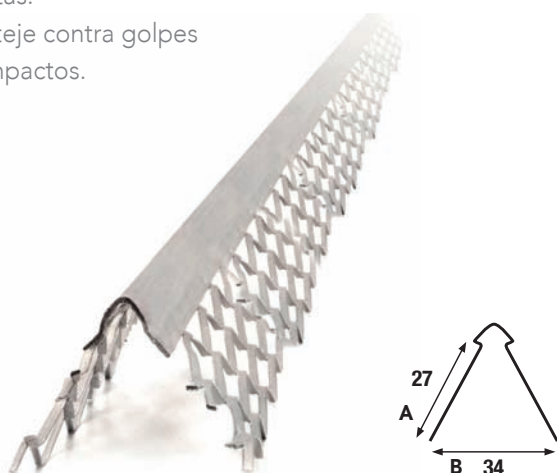

Ref.	A mm	B mm	L m		(€)
3200	27	34	2	Caja 100 uds.	106,89 caja
3250	27	34	2,5	Caja 100 uds.	133,59 caja
3260	27	34	2,6	Caja 100 uds.	138,95 caja
3270	27	34	2,7	Caja 100 uds.	144,27 caja
3280	27	34	2,8	Caja 100 uds.	149,62 caja
3300	27	34	3	Caja 100 uds.	160,31 caja

## GUARDAVIVO EXTERIOR PVC

Aplicado en revestimientos de monocapa y fachadas en general. Se coloca en aristas quedando la parte exterior a la vista en el revestimiento de esquinas.  
Recomendado para aplicación exterior e interior.  
Protege contra golpes e impactos.

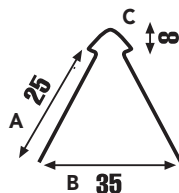

Ref.	A mm	B mm	C mm	L m		(€)
2700	25	35	8	2,5	Caja 50 uds.	157,94 caja

## GUARDAVIVO EXTERIOR PVC OCULTO

Aplicado en revestimientos de monocapa y fachadas en general.

Se coloca de forma oculta en el revestimiento de esquinas.

Recomendado para aplicación exterior e interior.  
Protege contra golpes e impactos.

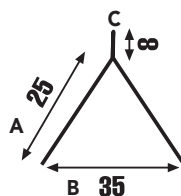

Ref.	A mm	B mm	C mm	L m		(€)
2705	25	35	8	2,5	Caja 50 uds.	75,07 caja

## GUARDAVIVO EXTERIOR GALVANIZADO CON PVC

Aplicado en revestimientos de monocapa y fachadas en general.

Se coloca en aristas quedando la parte exterior a la vista en el revestimiento de esquinas.

Recomendado para aplicación exterior e interior.  
Protege contra golpes e impactos.

Canto de PVC en color blanco.

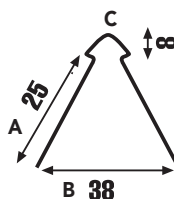

Ref.	A mm	B mm	C mm	L m		(€)
3500	25	38	8	2,5	Caja 25 uds.	118,96 caja

# REGLA MAESTRO • BERENJENOS

## REGLA MAESTRO PVC

Colocada previa a la realización de todo tipo de revestimientos, hace de guía maestra facilitando un acabado de espesor uniforme.

Una vez dado el revetimiento la pieza queda totalmente oculta.



Ref.	↔	📦	(€)
2085	2,5 m.	Caja 100 uds.	112,36 caja

## BERENJENO

Perfil de PVC en forma triangular que se coloca en los encofrados para achaflanar ángulos.



Ref.	↔	L m	📦	(€)
2088	15 mm.	2,5	Caja 50 uds.	84,91 caja
2089	20 mm.	2,5	Caja 50 uds.	92,40 caja
2090	25 mm.	2,5	Caja 50 uds.	112,36 caja
2091	30 mm.	2,5	Caja 50 uds.	137,33 caja

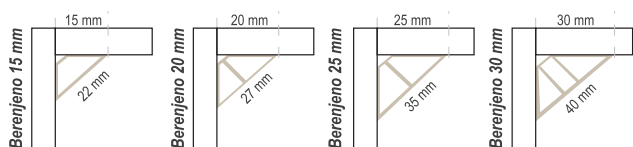

## REGLA MAESTRO METÁLICA

Colocada previa a la realización de todo tipo de revestimientos, hace de guía maestra facilitando un acabado de espesor uniforme.

Una vez dado el revetimiento la pieza queda totalmente oculta.



Ref.	↔	L m	📦	(€)
3450	6 mm.	2,5	Atado 50 uds.	100,25 atado
3451	10 mm.	2,5	Atado 50 uds.	140,33 atado

## BERENJENO CON ALA

Perfil de PVC en forma triangular que se coloca en los encofrados para achaflanar ángulos.

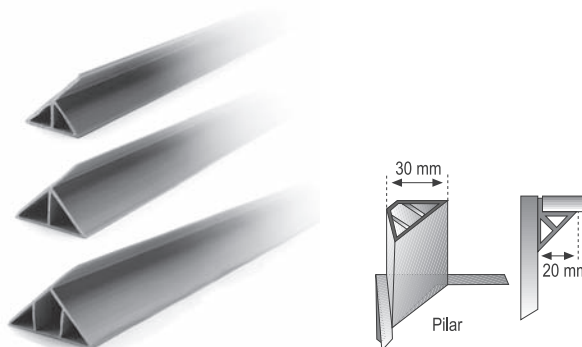

Ref.	↔	L m	📦	(€)
2094	20 mm.	2,5	Caja 50 uds.	124,85 caja
2095	25 mm.	2,5	Caja 25 uds.	94,89 caja
2096	30 mm.	2,5	Caja 25 uds.	112,36 caja

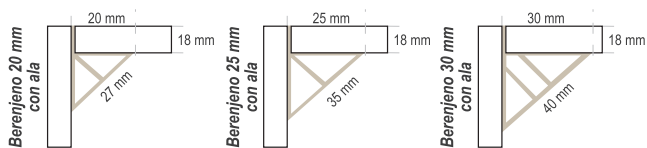

## BERENJENO CON ALA Y BORDES FLEXIBLES

Perfil de PVC en forma triangular que se coloca en los encofrados para achaflanar ángulos.



Ref.	↔	L m	📦	(€)
2098	Curvo 20 mm.	2,5	Caja 50 uds.	215,41 caja

# ENCOFRADOS DE PLÁSTICO • TUBOPACK

## TUBO PARA ENCOFRADO

Tubo PVC para encofrado.

Se presenta en 2 larguras: 2 m. y 3 m.

Medida interior: Ø 22

Medida exterior: Ø 24



Ref.	↔	📦	(€)
2073	2 m.	Atado 50 m.	32,05 atado
2074	3 m.	Atado 75 m.	48,08 atado

## KIT DE ENCOFRADO

Kit de encofrado compuesto por:

– 100 tubos de 40 cm.

– 200 conos encofrados.

– 200 tapones de encofrados.



Ref.	↔	📦	(€)
2075	40 cm.	Bolsa 100 uds.	62,64 bolsa

## TAPÓN PANEL ENCOFRADO

Tapón para panel de encofrado.



Ref.	Ø inter.	Ø exter.	📦	(€)
2265	13 mm.	15 mm.	Bolsa 500 uds.	19,44 bolsa

## TAPÓN ENCOFRADO FENÓLICO

Tapón de encofrado para tubo.



Ref.	Ø inter.	Ø exter.	📦	(€)
2262	20 mm.	22 mm.	Bolsa 500 uds.	19,44 bolsa

## CONO ENCOFRADO FENÓLICO

Cono de encofrado para tubo.



Ref.	Ø inter.	Ø exter.	📦	(€)
2261	20 mm.	22 mm.	Bolsa 500 uds.	23,42 bolsa

## TUBOPACK

El tubopack se ofrece en 4 medidas: 200 mm., 250 mm., 300 mm. y 350 mm.

Cada bolsa contiene:

100 piezas de tubo + 200 tapones.



Ref. 2263

Ref.	Ø inter.	↔	📦	(€)
2280*	22 mm.	200 mm.	Bolsa 100 uds.	50,06 bolsa
2281*	22 mm.	250 mm.	Bolsa 100 uds.	54,65 bolsa
2282*	22 mm.	300 mm.	Bolsa 100 uds.	63,82 bolsa
2283*	22 mm.	350 mm.	Bolsa 100 uds.	68,39 bolsa
2263	Cabeza 24 mm.		Bolsa 200 uds.	19,00 bolsa

\* Tapones incluidos.



# SEPARADORES DE PLÁSTICO

## SEPARADOR TIMÓN

Separador para pared, modelo Timón.

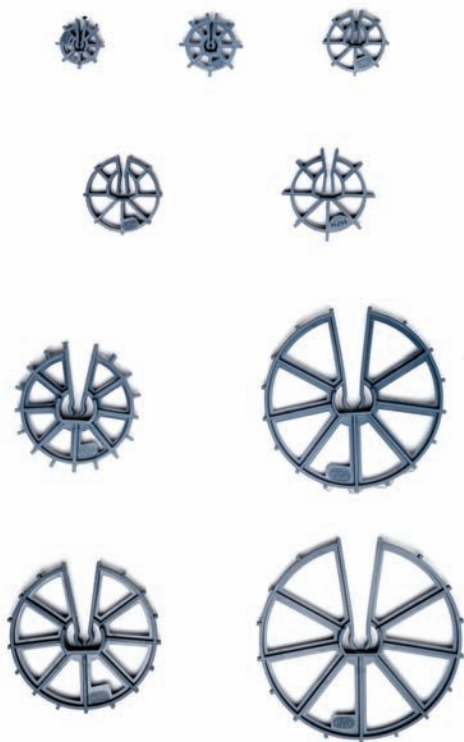

Ref.	↔	Ø varilla mm.		(€)
2031	15 mm.	De 3 hasta 8	Bolsa 500 uds.	20,39 bolsa
2032	20 mm.	De 3 hasta 10	Bolsa 500 uds.	33,10 bolsa
2033	25 mm.	De 5 hasta 12	Bolsa 500 uds.	42,19 bolsa
2034	30 mm.	De 6 hasta 14	Bolsa 500 uds.	45,71 bolsa
2035	35 mm.	De 6 hasta 16	Bolsa 500 uds.	54,01 bolsa
2038	40 mm.	De 8 hasta 18	Bolsa 250 uds.	47,99 bolsa
2039	50 mm.	De 10 hasta 20	Bolsa 125 uds.	38,05 bolsa
2027	60 mm.	De 12 hasta 22	Bolsa 125 uds.	40,88 bolsa
2024	70 mm.	De 12 hasta 25	Bolsa 100 uds.	36,82 bolsa

## SEPARADOR CONDOR

Separador para el suelo, modelo Condor.



Ref.	↔	Ø varilla mm.		(€)
2030	20 mm.	Hasta 22	Bolsa 500 uds.	34,08 bolsa
2028	30 mm.	Hasta 22	Bolsa 500 uds.	48,70 bolsa
2036	40 mm.	Hasta 25	Bolsa 500 uds.	66,22 bolsa
2026	50 mm.	Hasta 25	Bolsa 250 uds.	40,52 bolsa

## SEPARADOR UNIVERSAL

Separador para suelo, modelo Universal.

Puede separar 10, 15, 20 o 25 mm., en función de la posición en que se coloque.



Ref.	↔	Ø varilla mm.		(€)
2029	10 - 25 mm.	Hasta 18	Bolsa 500 uds.	45,45 bolsa

## SEPARADOR TORRE-40

Separador para suelo. Modelo Torre.



Ref.	↔	Ø varilla mm.		(€)
2037	40 mm.	20 - 32	Bolsa 500 uds.	62,34 bolsa

## SEPARADOR MALLAZO

Separador para suelo, modelo Mallazo.

En los laterales tiene unas pestañas para ir empalmando una con otra hasta alcanzar la largura deseada.

Separación 20 mm.



Ref.	↔		(€)
2040	33,33 cm.	Bolsa 125 uds.	44,57 bolsa

# SEPARADORES DE HORMIGÓN

## SEPARADORES DE HORMIGÓN CUBITO

Separador para suelo, modelo Cubito.



Ref.	↔	📦	⚖️ Kg	(€)
2720	20 mm.	Saco 500 uds.	13	42,13 saco
2725	25 mm.	Saco 400 uds.	21	43,26 saco
2730	30 mm.	Saco 300 uds.	21	40,17 saco
2735	35 mm.	Saco 250 uds.	22	36,63 saco
2740	40 mm.	Saco 200 uds.	21	37,26 saco
2750	50 mm.	Saco 150 uds.	25	39,10 saco

## SEPARADOR TRIDISIN

Separador para suelo, modelo Tridisin.

Puede separar 35, 40 o 50 mm., en función de la posición en que se coloque.



Ref.	↔	📦	⚖️ Kg	(€)
2790	35 x 40 x 50 mm.	Saco 250 uds.	23	59,27 saco

## SEPARADOR TACO

Separador con alambre para pared, modelo Taco.



Ref.	↔	📦	⚖️ Kg	(€)
2825	25 mm.	Saco 400 uds.	28	64,88 saco
2830	30 mm.	Saco 300 uds.	20	50,01 saco
2840	40 mm.	Saco 200 uds.	20	48,38 saco
2850	50 mm.	Saco 150 uds.	25	53,11 saco

## CÁPSULA ENCOFRADO

Cápsula plástica con tapa protectora de 130 mm. de alto y 41,5 mm. de interior para empotrar en el hormigón.



Ref.	📦	(€)
2270	Bolsa 100 uds.	45,45 bolsa

## SETA PROTECTORA

Seta protectora de 60 mm. de altura y 35 mm. de diámetro.

Las setas se adaptan al extremo de varillas con diámetro comprendido entre 12 y 30 mm. gracias a las 4 aletas flexibles que lleva en su interior.

Su uso permite evitar el riesgo de laceración en caso de caída vertical.



Ref.	📦	(€)
2250	Bolsa 100 uds.	22,45 bolsa

# REJILLAS DE VENTILACIÓN

## REJILLA CUADRADA

Rejillas plásticas de ventilación cuadradas sin marco.

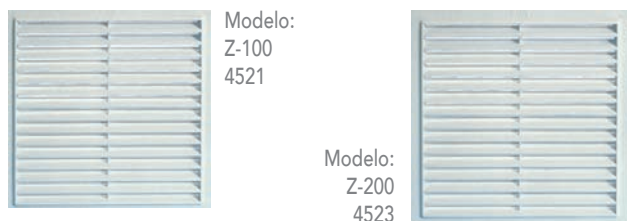

Ref.	Interior	Exterior		(€)
4521	14,5 x 14,5 cm.	17 x 17 cm.	Caja 50 uds.	1,55 ud.
4523	19,5 x 19,5 cm.	22,5 x 22,5 cm.	Caja 25 uds.	2,99 ud.

## REJILLA RECTANGULAR

Rejillas plásticas de ventilación rectangulares.  
2 modelos disponibles: A-200 y F-200.

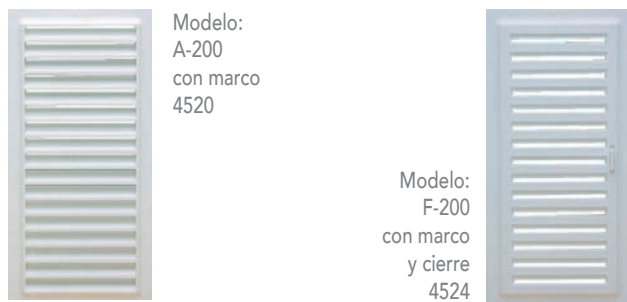

Ref.	Interior	Exterior		(€)
4520	9,8 x 22,5 cm.	12 x 24,5 cm.	Caja 45 uds.	1,96 ud.
4524	9,8 x 22,5 cm.	12 x 24,5 cm.	Caja 45 uds.	2,99 ud.

## REJILLA REDONDA

Rejillas plásticas de ventilación circular con marco.



Ref.	Interior	Exterior		(€)
4522	Ø 16 int.	Ø 18,5 ext.	Caja 45 uds.	1,96 ud.

## MOSQUITERO

Mosquitero plástico para rejilla.  
Válido para modelos: A-200 y F-200.



Ref.	Interior	Exterior		(€)
4525	8,5 x 21,1 cm.	9 x 21,8 cm.	Caja 50 uds.	0,79 ud.

# CRIBAS

## ARO CRIBA PEQUEÑO

Aro de criba plástico de Ø 400 mm.  
\* Base no incluida.



Ref.			(€)
2068	Ø 400	Individual	6,89 ud.

## ARO CRIBA GRANDE

Aro de criba plástico de Ø 550 mm.  
\* Base no incluida.



Ref.			(€)
2070	Ø 550	Caja 6 uds.	9,22 ud.

# CRIBAS

## BASE CRIBA METÁLICA



Ref.	↔	N.º		(€)
2069	Ø 400	4-16	Individual	15,50 ud.
2071	Ø 550	4-16	Individual	18,45 ud.

### Tabla equivalencias

↔	Tamaño del agujero
N.º 4	5 x 5 mm.
N.º 6	4 x 4 mm.
N.º 8	3 x 3 mm.
N.º 10	2,5 x 2,5 mm.
N.º 12	2 x 2 mm.
N.º 14	1,8 x 1,8 mm.
N.º 16	1,5 x 1,5 mm.

# ENCOFRADOS DE METAL

## GRAPA DE ENCOFRADO

Grapa modelo extra, con muelle para varilla de hasta 10 mm.

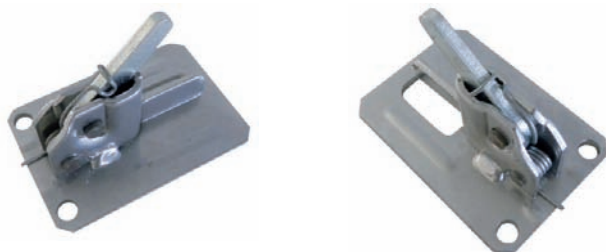

Ref.		(€)
3020	Caja 50 uds.	4,25 ud.

## TENSOR PALANCA

Tensor de grapa extra de palanca. Para el uso de tensados con varilla lisa blanda y espesores comprendidos entre 5 y 10 mm.



Ref.		(€)
4042	Individual	105,86 ud.

## TENSOR TORNILLO

Tensor de grapa extra de tornillo. Para el uso de tensados con varilla lisa blanda y espesores comprendidos entre 5 y 10 mm.



Ref.		(€)
4041	Individual	103,04 ud.

## FLEJE PERFORADO



Ref.	↔	L m		(€)
3003	Espesor 05	100	Rollo 100 m.	53,02 rollo
3004	Espesor 07	50	2 rollos 50 m.	35,33 rollo
3005	Espesor 07	100	Rollo 100 m.	70,73 rollo



# Fabricantes de MANGOS Y NIVELES



Desde 1964 KAPPA ha sido pionera en la fabricación de mangos y niveles, ofreciendo a lo largo de los años exclusividad, calidad, innovación y confianza. En 2012 JAR recibe el testigo, comprometiéndose como fabricante a continuar con el esfuerzo y el trabajo desempeñado durante todos estos años. con la ilusión de permanecer «siempre en cabeza» afrontamos el futuro y los nuevos retos de la marca JAR.

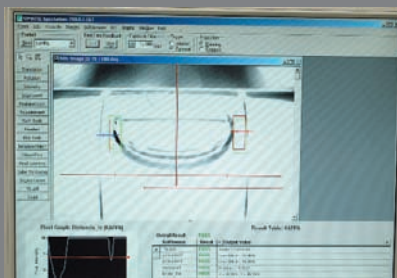

**VISIÓN ARTIFICIAL**

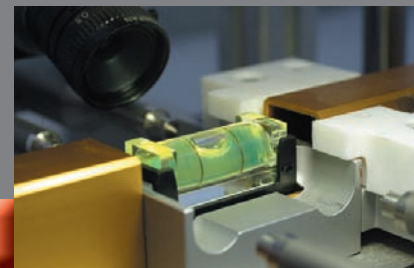

**FIABILIDAD**



**FIOLA**  
 Efecto barril  
 Antichoc  
 Fácil lectura (efecto lupa)  
 Luminoso en la oscuridad  
 Perfecta nivelación  
 Resistencia UVA



**SUPERFICIE FRESADA DE MÁXIMA PRECISIÓN**

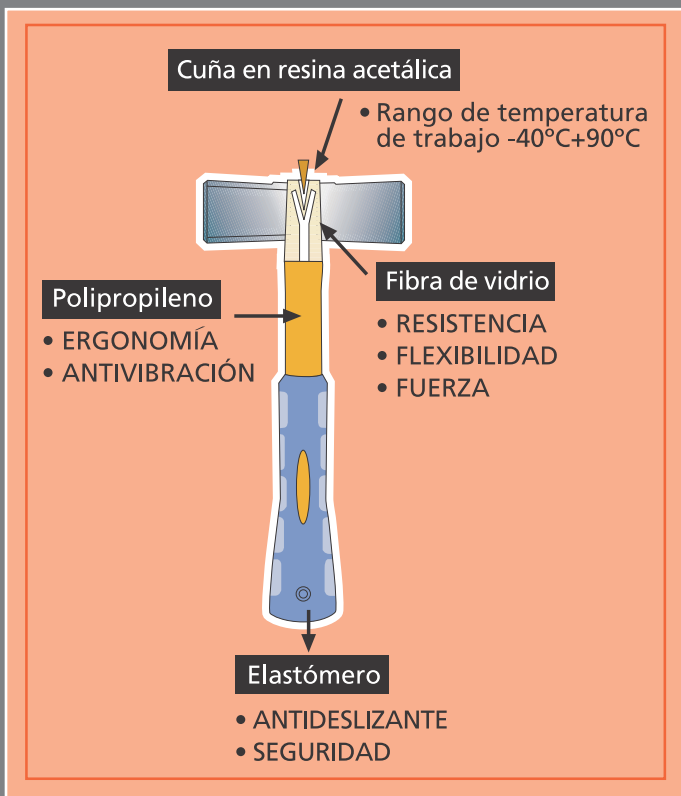

**IMANES DE NEODIMIO ALTA POTENCIA**

**CALIDAD DEL ALUMINIO ANODIZADO**



## MANGO MACETA

### MANGO MACETA TRIMATERIAL CON CUÑA

Mango de maceta trimaterial con cuña «O», «A» y «B»; y tradicional con cuña «A» y «B».

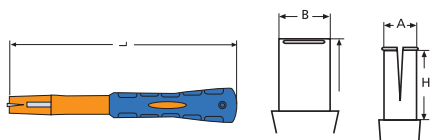

Ref.	Mod.	A mm	B mm	H mm	L mm		(€)
03070FO	«O»	16	30	28	280	Bolsa 10 uds.	11,98 ud.
03070FA	«A»	17	30	32	280	Bolsa 10 uds.	11,98 ud.
03070FB	«B»	17	30	35	280	Bolsa 10 uds.	11,98 ud.
0307TFA	«A»	15	24	30	280	Bolsa 10 uds.	11,98 ud.
0307TFB	«B»	16	25	34	280	Bolsa 10 uds.	11,98 ud.

### MANGO MACETA TRIMATERIAL

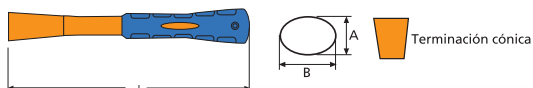

Ref.	A mm	B mm	L mm		(€)
03070FP	27	39	287	Bolsa 10 uds.	11,00 ud.

### MANGO MACETA PP

Standar o clásico.

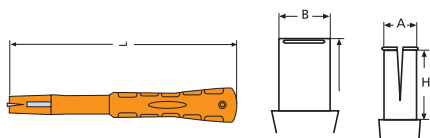

Ref.	Mod.	A mm	B mm	H mm	L mm		(€)
03070NO	«O»	16	30	30	270	Bolsa 10 uds.	2,70 ud.
03070NA	«A»	16	30	31	280	Bolsa 10 uds.	2,70 ud.
03070NB	«B»	16	30	35	280	Bolsa 10 uds.	2,70 ud.
030700O	«O»	12	21	30	270	Bolsa 10 uds.	3,24 ud.
030700A	«A»	15	25	30	270	Bolsa 10 uds.	2,85 ud.
030700B	«B»	16	25	34	270	Bolsa 10 uds.	2,85 ud.

## MANGO BOLA

### MANGO BOLA TRIMATERIAL

Mango de bola trimaterial con diferentes medidas.

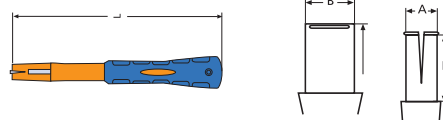

Ref.	Mod.	A mm	B mm	H mm	L mm		(€)
03071FC	420 gr.	14	22	38	310	Bolsa 10 uds.	12,26 ud.
03071BFD	540 gr.	14	24	42	330	Bolsa 10 uds.	12,62 ud.
03071FE	700 gr.	16	26	48	350	Bolsa 10 uds.	13,05 ud.
03071BFF	870 gr.	17	28	50	360	Bolsa 10 uds.	15,10 ud.
03071FGH	1070 gr. 1320 gr.	18	30	54	370	Bolsa 10 uds.	15,60 ud.
03071BGH	Kappa	18	30	51	370	Bolsa 10 uds.	15,60 ud.

### MANGO BOLA PP

Con diferentes medidas.

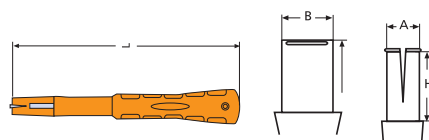

Ref.	Mod.	A mm	B mm	H mm	L mm		(€)
030PK2A	«A»	11	18	30	280	Bolsa 10 uds.	3,58 ud.
030PK2B	«B»	12	18	36	280	Bolsa 10 uds.	3,76 ud.
030PK2C	«C»	13	21	36	300	Bolsa 10 uds.	3,82 ud.
030PK2D	«D»	14	23	41	310	Bolsa 10 uds.	3,98 ud.
030PK2E	«E»	17	24	46	330	Bolsa 10 uds.	4,15 ud.
030PK2F	«F»	18	25	50	330	Bolsa 10 uds.	4,18 ud.
030PK2G	«G»	18	28	54	350	Bolsa 10 uds.	4,23 ud.
030PK2H	«H»	18	29	58	360	Bolsa 10 uds.	4,42 ud.

## MANGO REDONDO TRIMATERIAL

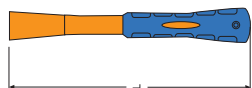

Ref.	Ø mm	L mm		(€)
030R033	29	330	Bolsa 10 uds.	9,19 ud.

### MANGO REDONDO TRIMATERIAL

Corresponde a:

- Martillo carpintero B 475 gr.
- Martillo alcotana hacha-pala 00 300 gr.
- Martillo alcotana hacha-pala 0 500 gr.
- Martillo piqueta o alcotana martillo-pala 0 520 gr.
- Martillo alcotana pico-pala 00 300 gr.
- Martillo alcotana pico-pala 0 450 gr.

Ref.	Ø mm	L mm		(€)
030R034	30	340	Bolsa 10 uds.	9,27 ud.
030R038	34	380	Bolsa 10 uds.	9,61 ud.

### MANGO REDONDO TRIMATERIAL

Corresponde a:

- Martillo carpintero C 550 gr.
- Martillo carpintero D 670 gr.
- Martillo alcotana hacha-pala A 600 gr.
- Martillo alcotana hacha-pala B 700 gr.
- Martillo piqueta o alcotana martillo-pala A 650 gr.
- Martillo piqueta o alcotana martillo-pala B 750 gr.
- Martillo alcotana pico-pala A 550 gr.

## MANGO ALCOTANA

### MANGO ALCOTANA PP

Nylon PP Ø 44 y maza de goma PP.

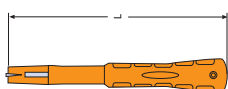

Ref.	Ø mm	H mm	L mm		(€)
0302044	23	39	310	Bolsa 10 uds.	4,58 ud.

## MANGO REDONDO TRIMATERIAL



### MANGO REDONDO TRIMATERIAL

Corresponde a:

- Martillo carpintero D 670 gr.
- Martillo carpintero E 725 gr.
- Martillo carpintero F 870 gr.

Ref.	Ø mm	L mm		(€)
030R047	30	470	Bolsa 10 uds.	12,75 ud.

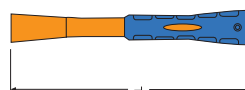

## MANGO OVAL



### MANGO OVAL TRIMATERIAL

Corresponde a:

- Encofrador C 500 gr.
- Encofrador D 600 gr.

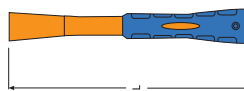

Ref.	Mod.	A mm	B mm	L mm		(€)
030E037		27	38	370	Bolsa 10 uds.	11,14 ud.
030E047	8017	34	43	470	Bolsa 10 uds.	12,81 ud.
030E847	8028	27	38	470	Bolsa 10 uds.	12,81 ud.

## MANGO NYLON

### MANGO CABEZA NYLON TRIMATERIAL

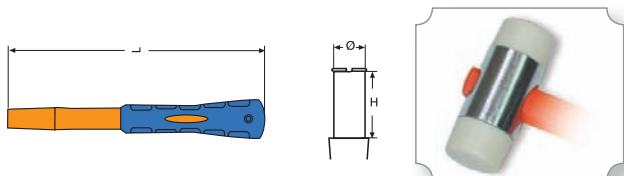

Ref.	Mod.	Ø mm	H mm	L mm		(€)
030F034	Ø34	20	27	307	Bolsa 10 uds.	11,48 ud.
030F044	Ø44	24	38	343	Bolsa 10 uds.	11,83 ud.
030F055	Ø55	25	47	375	Bolsa 10 uds.	12,24 ud.

### MANGO NYLON PP

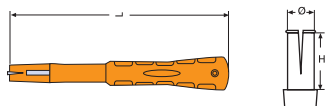

Ref.	Mod.	Ø mm	H mm	L mm		(€)
0302022	Ø22	11	19	250	Bolsa 10 uds.	3,47 ud.
0302028	Ø28	12	25	260	Bolsa 10 uds.	3,48 ud.
0302034	Ø34	15	29	280	Bolsa 10 uds.	3,95 ud.

### MANGO NYLON PP Ø 44

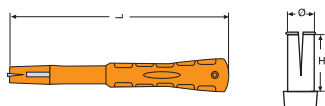

Ref.	Ø mm	H mm	L mm		(€)
0302044	23	39	310	Bolsa 10 uds.	4,58 ud.

## MANGO EBANISTA

### MANGO EBANISTA PP

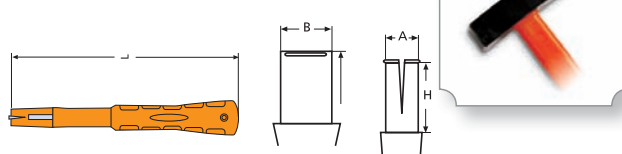

Ref.	Mod.	A mm	B mm	H mm	L mm		(€)
0305000	«O»	8	16	14	255	Bolsa 10 uds.	3,04 ud.
030500A	«A»	8	18	17	275	Bolsa 10 uds.	3,07 ud.
030500B	«B»	8	18	19	280	Bolsa 10 uds.	3,12 ud.
030500C	«C»	9	19	21	300	Bolsa 10 uds.	3,12 ud.
030500D	«D»	9	22	24	300	Bolsa 10 uds.	4,64 ud.
030500E	«E»	12	24	28	300	Bolsa 10 uds.	4,66 ud.

## MANGO MAZA

### MANGO MAZO GOMA PP

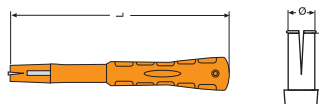

Ref.	Ø mm	H mm	L mm		(€)
0302044	23	39	310	Bolsa 10 uds.	4,58 ud.

## CUÑAS PARA MANGOS

Ref.	A mm	B mm	C mm		(€)	Correspondencia
0307001	26	28	20	Bolsa 50 uds.	19,37 bolsa	03070FO-03070FA-03070FB-03070NA-03070NB-03071FE-03071BFF-03071BGH-03071FGH-030PK2G-030PK2H
0307002	16	18	20	Bolsa 50 uds.	19,37 bolsa	030500D
0307003	12	15	20	Bolsa 50 uds.	19,37 bolsa	030PK2A-030PK2B-0302034-0305000-030500A-030500B-030500C
0307004		16	56	Bolsa 25 uds.	9,68 bolsa	0309000-0302044-0301323
0307005	37	41	25	Bolsa 50 uds.	16,13 bolsa	030M091-030M092
0307006	17	20	20	Bolsa 50 uds.	19,37 bolsa	0307000-03071FC-030PK2C-030PK2D-030500E
0307007	21	24	20	Bolsa 50 uds.	19,37 bolsa	03070TFA-0307TFB-03070NO-030700A-030700B-030PK2E-030PK2F-03071BFD
0307008	8	10	17	Bolsa 50 uds.	19,37 bolsa	0302022-0302028

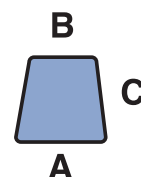



# MANGO HERRAMIENTAS



## MANGO TRIMATERIAL PARA HERRAMIENTAS DE Ø 30/33/35

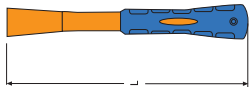

Ref.	Ø mm	L mm		(€)
030R090	33	900	Individual	18,95 ud.
030R120	33	1200	Individual	21,17 ud.



## MANGO TRIMATERIAL PARA HERRAMIENTAS DE Ø 38/40/42

Ref.	Ø mm	L mm		(€)
030R091	42	900	Individual	19,34 ud.
030R121	42	1200	Individual	21,67 ud.

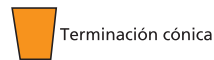
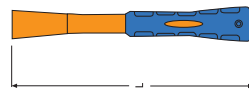

## MANGO TRIMATERIAL PARA HERRAMIENTAS DE Ø 45/50

Ref.	Ø mm	L mm		(€)
030R092	52	900	Individual	20,96 ud.

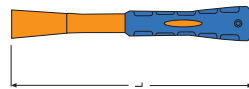

# MANGO RAEDERA



## MANGO TRIMATERIAL PARA RAEDERAS

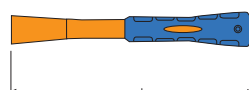

Ref.	Ø mm	L mm		(€)
030R093	32	1200	Individual	23,51 ud.



# MANGO RASCADOR



## MANGO TRIMATERIAL RASCADOR

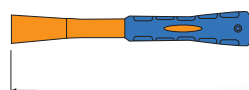

Ref.	Ø mm	L mm		(€)
030R124	32	1200	Individual	22,05 ud.



# MANGO MAZA



## MANGO TRIMATERIAL MAZA PRESIÓN OVAL

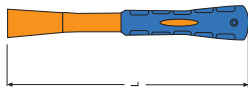

Ref.	A mm	B mm	L mm		(€)
030M090	35	50	900	Individual	19,71 ud.

## MANGO TRIMATERIAL MAZA CUÑA

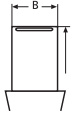
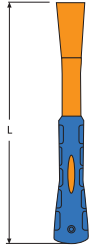

Ref.	Mod.	A mm	B mm	H mm	L mm		(€)
030M091	3 y 4 kg.	24	42	60	700	Individual	22,98 ud.
030M092	5 y 6 kg	29	44	68	880	Individual	23,58 ud.



# MANGO PALA



## MANGO PALA ANILLA

Ref.	Ø mm	L mm		(€)
030P071	32	800	Individual	20,03 ud.

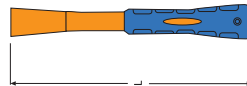

Diámetro



Terminación cónica

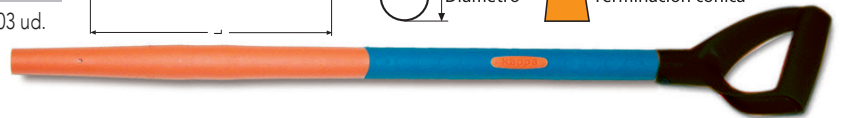

## MANGO TRIMATERIAL PALA MULETA

Ref.	Ø mm	L mm		(€)
030P072	32	700	Individual	20,03 ud.

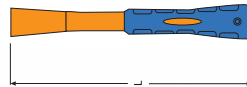

Diámetro



Terminación cónica

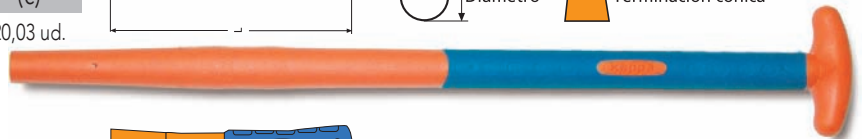

## MANGO TRIMATERIAL PALOTE PALA

Ref.	Ø mm	L mm		(€)
030P094	32	900	Individual	19,78 ud.

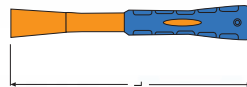

Diámetro



Terminación cónica



# MANGO LIMA

## MANGO LIMA PK1

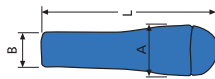

NERVIOS antideslizante

## MANGO LIMA PK2



NERVIOS antideslizante

Ref.	Mod.	A mm	B mm	L mm		(€)
030PK10	2", 3", 4"	26	15	77	Bolsa 25 uds.	1,06 ud.
030PK11	4", 5", 6"	29	19	91	Bolsa 25 uds.	1,18 ud.
030PK12	6", 8"	31	21	106	Bolsa 25 uds.	1,34 ud.
030PK13	10", 12"	33	23	117	Bolsa 25 uds.	1,50 ud.
030PK14	12", 14"	34	25	122	Bolsa 25 uds.	1,61 ud.

Ref.	Mod.	A mm	B mm	L mm		(€)
030PK21	4", 6"	26	15	85	Bolsa 25 uds.	1,24 ud.
030PK22	8", 10"	29	19	100	Bolsa 25 uds.	1,38 ud.
030PK23	10", 14"	31	21	110	Bolsa 25 uds.	1,53 ud.

- Los mangos de lima están fabricados con copolimero fásico.
- Este material proporciona excelente resistencia al impacto y buena rigidez.
- Diseño ergonómico.

# HERRAMIENTAS

- Selección de acero de 1.ª calidad.
- Mangos con fibra de vidrio.
- Empuñadura ergonómica antideslizante.
- Máxima fiabilidad y seguridad de uso.
- Templado conforme a la tabla DIN 48/52 HRC que proporciona las características idóneas de dureza y tenacidad.
- Gran absorción de vibraciones.

## MARTILLO MACETA

### MARTILLO MACETA



Ref.	Mod.	Kg	L mm	Correspond.	Individual	(€)
03170FA	«A»	1	280	03070FP	Individual	23,81 ud.
03170FB	«B»	1,25	280	03070FP	Individual	24,99 ud.

### MARTILLO MACETA CUADRADA



Ref.	Mod.	Kg	L mm	Correspond.	Individual	(€)
03171FA	«A»	1	280	03070FP	Individual	23,81 ud.
03171FB	«B»	1,25	280	03070FP	Individual	24,99 ud.

## MARTILLO CARPINTERO REDONDO

### MARTILLO CARPINTERO IMANTADO REDONDO



Ref.	Kg	L mm	Correspond.	Individual	(€)
031RM50	0,85	470	030R047	Individual	30,99 ud.

### MARTILLO CARPINTERO



Ref.	Kg	L mm	Correspond.	Individual	(€)
031R047	0,85	470	030R047	Individual	27,24 ud.

## MARTILLO ENCOFRADOR OVAL

### MARTILLO ENCOFRADOR IMANTADO CON SUPERFICIE LATERAL OVAL



Ref.	Kg	L mm	Correspond.	Individual	(€)
031EP50	0,7	470	030E847	Individual	30,44 ud.

### MARTILLO ENCOFRADOR IMANTADO OJO OVAL



Ref.	Kg	L mm	Correspond.	Individual	(€)
031EM50	0,7	470	030E847	Individual	29,52 ud.

### MARTILLO ENCOFRADOR OVAL

Ref.	Mod.	Kg	L mm	Correspond.	Individual	(€)
031E037	Oval C	0,5	370	030E037	Individual	26,63 ud.
031E047	Oval D	0,6	470	030E847	Individual	29,70 ud.



## MARTILLO ALCOTANA

### MARTILLO ALCOTANA HACHA-PALA



Ref.	Kg	L mm	Correspond.	Individual	(€)
03132FA	0,7	340	030R034	Individual	33,12 ud.

### MARTILLO PIQUETA O ALCOTANA PALA



Ref.	Kg	L mm	Correspond.	Individual	(€)
03134FA	0,5	340	030R034	Individual	26,63 ud.
03135FA	0,65	340	030R034	Individual	29,52 ud.

### MARTILLO ALCOTANA PICO-PALA



Ref.	Kg	L mm	Correspond.	Individual	(€)
03133FA	0,7	340	030R034	Individual	30,16 ud.

## PICACHÓN



Ref.	Kg	L mm	Correspond.	Individual	(€)
031P025	2,5	900	030R092	Individual	46,68 ud.

## HACHAS

### HACHA



Ref.	Kg	L mm	Correspond.	Individual	(€)
031H600	0,6	370	030E037	Individual	32,66 ud.
031H150	1,4	900	030M090	Individual	43,34 ud.

## MAZA

### MAZA



Ref.	Mod.	Kg	L mm	Correspond.	Individual	(€)
031M003		3	900	030M090	Individual	45,71 ud.
031M004		4	900	030M090	Individual	53,97 ud.
031M005		5	900	030M090	Individual	62,75 ud.
031M006		6	900	030M090	Individual	69,13 ud.
031M103	Cuña	3	700	030M090	Individual	51,51 ud.

## RASCADOR

### RASCADOR ACERO INOX

Espesor de la hoja 1 mm.

Hoja Acero - Dureza.

Acero Inox - Antioxidante.



Ref.	Dimensiones	L mm	Correspond.	Individual	(€)
031RE14	150x144	1200	030R124	Individual	45,69 ud.
031RE30	150x300	1200	030R124	Individual	49,89 ud.



# RAEDERA

## RAEDERA



Ref.	AxB	L mm	Correspondencia		(€)
031R093	180x260	1200	030R093	Individual	47,73 ud.

## RAEDERA RECTANGULAR

Para mezclar cemento, yeso, etc.  
Uso agrícola (limpieza de establos, etc.).



Ref.	AxB	L mm	Correspondencia		(€)
031R193	140x310	1200	030R093	Individual	46,10 ud.

# MARTILLO COMBITECH

## MARTILLO COMBITECH DENSIDAD DURA



Sistema Anclaje SUPERFIX

Los tacos del martillo combitech se intercambian a presión mientras que los de elastómero termoplástico se intercambian con rosca.



Ref.	Mod.	Ø mm	Correspondencia		(€)
031F022	PP	Ø 22	0302022	Individual	26,09 ud.
031F028	PP	Ø 28	0302028	Individual	28,06 ud.
031F034	Trimaterial	Ø 34	030F034	Individual	32,83 ud.
031F044	Trimaterial	Ø 44	030F044	Individual	37,13 ud.
031F055	Trimaterial	Ø 55	030F055	Individual	55,01 ud.

# TACOS

## TACOS DE DENSIDAD DURA



Ref.	Ø mm		(€)
030R222	Ø 22	50 uds.	0,75 ud.
030R228	Ø 28	50 uds.	0,95 ud.
030R234	Ø 34	50 uds.	1,31 ud.
030R244	Ø 44	50 uds.	1,91 ud.
030R255	Ø 55	25 uds.	3,15 ud.

Blanco: El taco se fabrica con poliamida. Este material ofrece una resistencia sobresaliente y una alta productividad. Trabajos robustos, industria pesada y de construcción.

## PALAS

### PALA REDONDA

Disponible con mango anilla o mango muleta.



Ref.	AxB	L mm	Correspondencia		(€)
031PR71	335x284	800	030P071	Individual	35,04 ud.



Ref.	AxB	L mm	Correspondencia		(€)
031PR72	335x284	700	030P072	Individual	35,04 ud.

### PALA CUADRADA

Disponible con mango anilla o mango muleta.



Ref.	AxB	L mm	Correspondencia		(€)
031PC71	338x263	800	030P071	030P071	35,04 ud.



Ref.	AxB	L mm	Correspondencia		(€)
031PC72	338x263	700	030P072	Individual	35,04 ud.

## AZADAS

### AZADA 2A



Ref.	AxB	L mm	Correspondencia		(€)
031A02A	190x120	900	030R091	Individual	41,99 ud.

### AZADA 2B



Ref.	AxB	L mm	Correspondencia		(€)
031A02B	205x140	900	030R091	Individual	44,57 ud.

### AZADA 3A



Ref.	AxB	L mm	Correspondencia		(€)
031A03A	190x180	900	030R091	Individual	48,50 ud.

### AZADA 85B



Ref.	AxB	L mm	Correspondencia		(€)
031A85B	170x115	900	030R091	Individual	41,06 ud.

## RASTRILLO GRAVA

### RASTRILLO GRAVA

Ref.	AxB	L mm	Correspondencia		(€)
031RG91	215x200	900	030R091	Individual	48,50 ud.



# NIVEL ALA AVIÓN

## NIVEL ALA AVIÓN INDAR

- Nivel de aluminio inyectado. Revestimiento por polvorización electrostática.
  - Superficie fresada.
  - Dos fiolas en horizontal y vertical. Patentadas por KAPPA. La lectura es tres veces más clara que en una fiola convencional. Irrompible. La banda luminescente mejora la visibilidad en entornos oscuros.
- Precisión: +/-0.5 mm./m.

Ref.	↔	📦	(€)
042AA40	40 cm.	5 uds.	33,85 ud.
042AA50	50 cm.	5 uds.	38,79 ud.
042AA60	60 cm.	5 uds.	41,76 ud.
042AA80	80 cm.	2 uds.	54,34 ud.



patentado

PINTADO

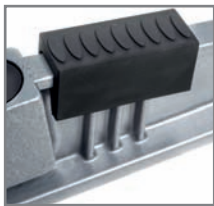

- Protector en caucho termoplástico para golpear con una paleta o martillo.



- Colgador universal.
- Superficie fresada.

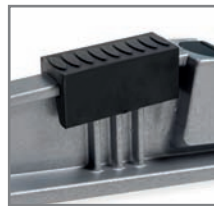

- Nervios de refuerzo.

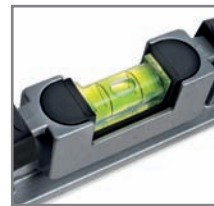

- Máxima visibilidad de la fiola.



- Corte chaflán.

## NIVEL ALA AVIÓN INDAR MAGNÉTICO

- Mismas características que el Nivel Indar.
- Imanes de Neodimio.

Ref.	↔	Imanes	📦	(€)
042AM40	40 cm.	2	5 uds.	44,16 ud.
042AM50	50 cm.	2	5 uds.	48,39 ud.
042AM60	60 cm.	3	5 uds.	52,61 ud.
042AM80	80 cm.	3	2 uds.	63,93 ud.

Imanes de neodimio interiores. Superficie de nivelación perfecta.



## NIVEL TORPEDO

### NIVEL TORPEDO

- Perfil de plástico de 23 cm.
- Fiolas acrílicas de fácil lectura nivelando posición horizontal, vertical y 45°.
- Venta en la parte superior para facilitar la lectura.
- Tapas antichoque.
- Banda magnética en la base.
- Precisión: +/-0,75 mm./m.

Ref.	↔	📦	(€)
04NTM01	23 cm.	8 uds.	4,25 ud.

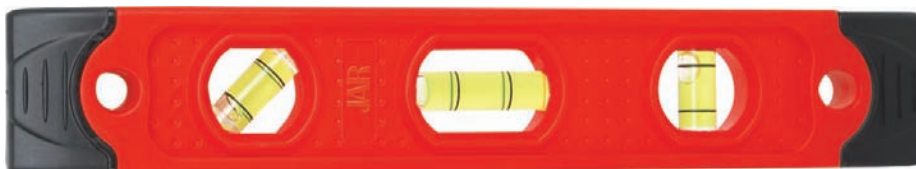

## NIVEL PROLEVEL

### NIVEL PROLEVEL

- Perfil de aluminio con una sección rectangular de 1,2 mm. de espesor.
- Dos fiolas antichoc en horizontal y vertical.
- Dos robustas tapas que protegen el perfil de aluminio.
- Precisión: +/-0,5 mm./m.

Ref.	↔	📦	(€)
040E020	20 cm.	5 uds.	17,70 ud.
040E030	30 cm.	5 uds.	18,07 ud.
040E040	40 cm.	5 uds.	19,49 ud.
040E050	50 cm.	5 uds.	21,10 ud.
040E060	60 cm.	5 uds.	22,84 ud.
040E080	80 cm.	2 uds.	25,70 ud.
040E100	100 cm.	2 uds.	31,43ud.

**ANODIZADO**

**680 gr/m**



### NIVEL PROLEVEL MAGNÉTICO

- Mismas características que el Nivel Prolevel.
- Imanes de neodimio

**Imanes de neodimio interiores. Superficie de nivelación perfecta.**

**MAGNÉTICO**

Ref.	↔	📦	(€)
040EM30	30 cm.	2 5 uds.	26,32 ud.
040EM40	40 cm.	2 5 uds.	28,40 ud.
040EM50	50 cm.	2 5 uds.	30,72 ud.
040EM60	60 cm.	2 5 uds.	33,27 ud.
040EM80	80 cm.	2 2 uds.	49,12 ud.
040EM100	100 cm.	3 2 uds.	62,31 ud.



# NIVEL REDPRO

## NIVEL REDPRO

- Perfil de aluminio con una sección rectangular de 1,2 mm. de espesor.
- Dos fiolas antichoc en horizontal y vertical.
- Dos robustas tapas que protegen el perfil de aluminio.
- Precisión: +/-0,5 mm./m.



Ref.	↔	📦	(€)
040EP040	40 cm.	5 uds.	16,03 ud.
040EP050	50 cm.	5 uds.	17,09 ud.
040EP060	60 cm.	5 uds.	18,09 ud.
040EP080	80 cm.	2 uds.	20,40 ud.

**PINTADO**



# MEDICIÓN TÉCNICA

## RUEDA TOPÓMETRO RT1

- Alcance hasta: 10.000 m.
- División: Decímetro.
- Perímetro de la rueda: 1 m.
- Altura: 95 cm.
- Peso: 1,7 kg.

Ref.	📦	(€)
06RT0000	Individual	142,60 ud.



# EXPOSITORES

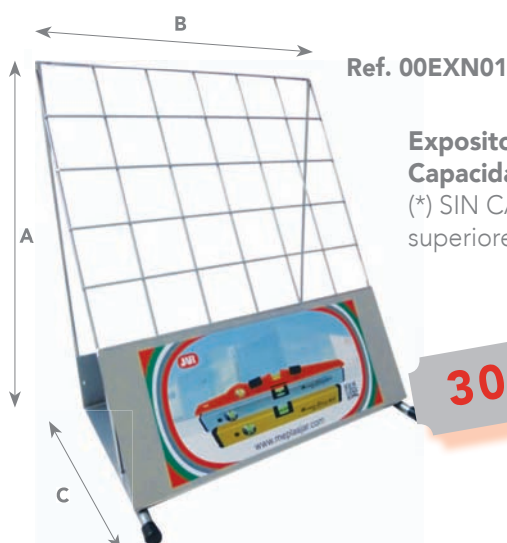

Ref. 00EXN01

**Expositor niveles.**  
**Capacidad de 30 unidades.**  
 (\*) SIN CARGO para pedidos superiores a 350 €/neto en niveles.

**30 uds.**

Ref.	↔	📦	(€)
00EXN01*	A (56 cm.) x B (48 cm.) x C (36 cm.)	1 ud.	205,13 ud.
00EXG01**	A (200 cm.) x B (98 cm.) x C (45 cm.)	1 ud.	539,53 ud.



Ref. 00EXG01

**Expositor General.**

(\*\*) Incluye una bandeja y 10 ganchos portaprecios.

# REGLAS ALUMINIO

## REGLA ALUMINIO RECTANGULAR (60x30)

Con tapas antichoque.

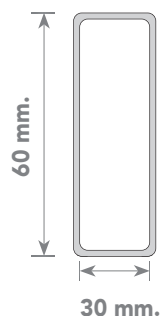

Ref.	↔	📦	(€)
04R0100	1 m.	4 uds.	14,40 ud.
04R0150	1,5 m.	4 uds.	23,15 ud.
04R0200	2 m.	4 uds.	28,54 ud.
04R0250	2,5 m.	4 uds.	34,25 ud.
04R0300	3 m.	4 uds.	41,35 ud.



## REGLA ALUMINIO (100x18)

Con tapas antichoque.

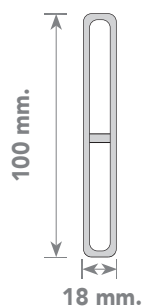

Ref.	↔	📦	(€)
04R4100	1 m.	4 uds.	16,61 ud.
04R4150	1,5 m.	4 uds.	23,35 ud.
04R4200	2 m.	4 uds.	30,07 ud.
04R4250	2,5 m.	4 uds.	36,80 ud.
04R4300	3 m.	4 uds.	43,53 ud.

## REGLA ALUMINIO TRAPEZIO

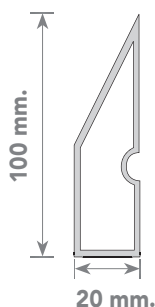

Ref.	↔	📦	(€)
04R1100	1 m.	4 uds.	21,80 ud.
04R1150	1,5 m.	4 uds.	27,24 ud.
04R1200	2 m.	4 uds.	36,17 ud.
04R1250	2,5 m.	4 uds.	44,59 ud.
04R1300	3 m.	4 uds.	53,01 ud.

# REGLAS ALUMINIO

## REGLA ALUMINIO P

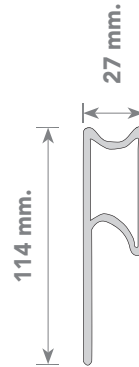

Ref.	↔	📦	(€)
04R2100	1 m.	4 uds.	28,90 ud.
04R2150	1,5 m.	4 uds.	39,10 ud.
04R2200	2 m.	4 uds.	49,42 ud.
04R2250	2,5 m.	4 uds.	59,66 ud.
04R2300	3 m.	4 uds.	69,88 ud.

## REGLA ALUMINIO CUADRADA

Con tapas antichoque.

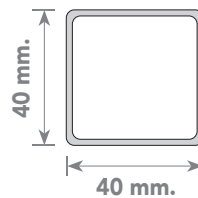

Ref.	↔	📦	(€)
04R3100	1 m.	4 uds.	13,89 ud.
04R3150	1,5 m.	4 uds.	20,61 ud.
04R3200	2 m.	4 uds.	26,17 ud.
04R3250	2,5 m.	4 uds.	31,68 ud.
04R3300	3 m.	4 uds.	37,16 ud.

### APLICACIONES DE LAS REGLAS

Las reglas de aluminio KAPPA son ligeras y muy robustas. Perfectas para realizar trabajos en la construcción y albañilería.



Rasear paredes.

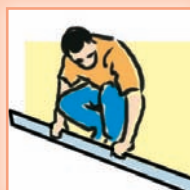

Rasear el suelo.



Construcción de calzadas



Colocar ladrillos.

# Índice por referencias

Ref.	Pág.	Ref.	Pág.	Ref.	Pág.	Ref.	Pág.	Ref.	Pág.	Ref.	Pág.
1050	11	2042	31	2132	40	2270	14, 46	2557	37	4009	32
1130	11	2045	35	2133	40	2280	45	2560	35	4010	32
1135	11	2046	35	2161	40	2281	45	2561	37	4011	31
1160	11	2047	36	2162	40	2282	45	2564	37	4012	32
1170	11	2048	36	2163	40	2283	45	2565	37	4013	31
1180	11	2049	35	2165	40	2301	7	2570	37	4020	31
1185	11	2050	35	2167	40	2305	4	2571	37	4030	12
1190	22	2051	35	2170	40	2311	7	2700	42	4032	12
1200	8	2052	35	2201	40	2350	41	2705	42	4033	12
1800	8	2054	36	2202	40	2351	41	2720	46	4041	48
1805	8	2056	35	2203	40	2360	34	2725	46	4042	48
2001	4	2057	37	2205	40	2361	34	2730	46	4046	25
2006	34	2058	36	2207	40	2362	34	2735	46	4050	28
2007	33	2059	36	2210	40	2363	33	2740	46	4051	28
2008	33	2060	35	2214	40	2365	33	2750	46	4052	26
2009	33	2062	36	2216	40	2366	33	2790	46	4053	22
2010	17	2063	36	2218	40	2371	5	2825	46	4055	22
2011	17	2065	22	2220	38	2375	5	2830	46	4056	25
2012	33	2066	22	2221	38	2381	6	2840	46	4057	24
2013	33	2068	47	2222	38	2385	6	2850	46	4058	24
2014	34	2069	48	2223	38	2400	42	3003	48	4059	25
2015	18	2070	48	2224	39	2450	42	3004	48	4060	24
2016	18	2071	48	2225	39	2460	42	3005	48	4061	24
2017	18	2073	44	2226	39	2470	42	3020	48	4064	30
2018	18	2074	44	2227	39	2480	42	3029	15	4065	22
2020	18	2075	44	2228	39	2500	42	3031	14	4068	29
2022	18	2080	41	2229	39	2509	19	3036	14	4069	29
2023	18	2085	43	2230	38	2510	19	3040	14	4070	16
2024	45	2088	43	2231	38	2516	18	3050	21	4071	16
2025	41	2089	43	2232	38	2517	18	3200	42	4072	16
2026	45	2090	43	2233	38	2518	18	3250	42	4073	16
2027	45	2091	43	2234	39	2519	18	3260	42	4076	17
2028	45	2094	43	2235	38	2520	18	3270	42	4079	17
2029	45	2095	43	2236	38	2522	18	3280	42	4080	22, 29
2030	45	2096	43	2239	39	2523	18	3300	42	4085	22, 29
2031	45	2098	43	2240	38	2530	19	3400	21	4088	37
2032	45	2105	40	2242	38	2531	19	3450	43	4090	37
2033	45	2107	40	2243	38	2532	19	3451	43	4091	37
2034	45	2110	40	2244	38	2541	37	3460	15	4095	17
2035	45	2111	40	2245	38	2545	35	3490	15	4096	17
2036	45	2112	40	2246	38	2546	35	3491	15	4097	17
2037	45	2113	40	2250	15, 46	2548	36	3500	42	4098	17
2038	45	2115	40	2261	44	2550	35	3600	21	4100	68
2039	45	2117	40	2262	44	2551	35	3610	21	4105	27
2040	45	2120	40	2263	44	2552	35	4000	32	4156	25
2041	31	2131	40	2265	38	2556	35	4001	32	4159	67



<u>Ref.</u>	<u>Pág.</u>	<u>Ref.</u>	<u>Pág.</u>	<u>Ref.</u>	<u>Pág.</u>	<u>Ref.</u>	<u>Pág.</u>	<u>Ref.</u>	<u>Pág.</u>	<u>Ref.</u>	<u>Pág.</u>
4160	19	4621	13	03071FE	50	030R121	53	031R047	55	04R0100	64
4165	19	4622	13	03071FGH	50	030R124	53	031R093	57	04R0150	64
4167	19	4623	13	0307TFA	50	030R222	57	031R193	57	04R0200	64
4172	18	4624	13	0307TFB	50	030R228	57	031RE14	56	04R0250	64
4200	21	4834	13	030E037	51	030R234	57	031RE30	56	04R0300	64
4201	21	4917131	30	030E047	51	030R244	57	031RM50	55	04R1100	64
4425	41	00EXG01	63	030E847	51	030R255	57	040E020	62	04R1150	64
4435	41	00EXN01	63	030F034	52	03132FA	56	040E030	62	04R1200	64
4445	41	0302022	52	030F044	52	03133FA	56	040E040	62	04R1250	64
4497	20	0302028	52	030F055	52	03134FA	56	040E050	62	04R1300	64
4498	20	0302034	52	030M090	54	03135FA	56	040E060	62	04R2100	65
4500	20	0302044	52	030M091	54	03170FA	55	040E080	62	04R2150	65
4501	20	030500A	52	030M092	54	03170FB	55	040E100	62	04R2200	65
4502	20	030500B	52	030P071	54	03171FA	55	040EM30	62	04R2250	65
4503	20	030500C	52	030P072	54	03171FB	55	040EM40	62	04R2300	65
4504	20	030500D	52	030PK10	54	031A02A	58	040EM50	62	04R3100	65
4505	20	030500E	52	030PK11	54	031A02B	58	040EM60	62	04R3150	65
4506	20	030500O	52	030PK12	54	031A03A	58	040EM80	62	04R3200	65
4507	20	0307001	52	030PK13	54	031A85B	58	040EM100	62	04R3250	65
4520	47	0307002	52	030PK14	54	031RG91	58	040EP040	62	04R3300	65
4521	47	0307003	52	030PK21	54	031E037	55	040EP050	62	04R4100	64
4522	47	0307000	52	030PK22	54	031E047	55	040EP060	62	04R4150	64
4523	47	0307004	52	030PK23	54	031EM50	55	040EP080	62	04R4200	64
4524	47	0307005	52	030PK2A	50	031EP50	55	042AA40	59	04R4250	64
4525	47	0307006	52	030PK2B	50	031F022	57	042AA50	59	04R4300	64
4551	10	0307007	52	030PK2C	50	031F028	57	042AA60	59	06RT0000	63
4552	9	0307008	52	030PK2D	50	031F034	57	042AA80	59		
4553	9	030700A	50	030PK2E	50	031F044	57	042AM40	59		
4554	9	030700B	50	030PK2F	50	031F055	57	042AM50	59		
4555	9	0307000	50	030PK2G	50	031H150	56	042AM60	59		
4556	9	03070FA	50	030PK2H	50	031H600	56	042AM80	59		
4557	10	03070FB	50	030P094	54	031M003	56	04NA020	61		
4558	10	03070FO	50	030R033	51	031M004	56	04NAM100	61		
4560	8	03070FP	50	030R034	51	031M005	56	04NAM150	61		
4561	9	03070NA	50	030R038	51	031M006	56	04NAM200	61		
4570	37	03070NB	50	030R047	51	031M103	56	04NAM30	61		
4571	37	03070NO	50	030R090	53	031P025	56	04NAM40	61		
4572	37	03071BFD	50	030R091	53	031PC71	58	04NAM50	61		
4573	37	03071BFF	50	030R092	53	031PC72	58	04NAM60	61		
4602	18	03071BGH	50	030R093	53	031PR71	58	04NAM80	61		
4620	13	03071FC	50	030R120	53	031PR72	58	04NTM01	61		

## Leyenda símbolos



Embalaje.



Espesor.



Longitud.



Altura.



Peso.



Imanes.

# Índice alfabético

Adaptador .....	10	Guardacuerpos de pica .....	15
Aparatos medición .....	63	Herramientas .....	55 a 58
Arneses anticaídas .....	12	Junta de dilatación .....	41
Balizas de señalización .....	19	Junquillos .....	41
Bandas de señalización .....	16-17	Kit arneses .....	12
Bandera señalización .....	22	Kit Forestal .....	8
Banderolas .....	17	Lámpara-Pila .....	22
Barboquejo .....	8	Lona gran formato .....	23
Bastidor metálico .....	28	Malla señalización .....	20
Berenjenos .....	43	Mangos .....	50 a 54
Bobinas de atirantar .....	32	Niveles .....	59 a 62
Bolsas de plástico .....	28	Paletas .....	36-37
Brazalete .....	11	Paletas Stop-Paso .....	22
Cadena de señalización .....	20	Panel andamio .....	24
Capazos .....	33-34	Panel carga sobresaliente .....	24
Cápsula encofrado .....	46	Pica señalización .....	19
Cartel "Atención Suelo Resbaladizo" .....	24	Polvo trazador .....	32-32
Carteles fotoluminiscentes .....	30	Porta-etiquetas .....	22
Cartel lona .....	25	Protección auditiva .....	10
Carteles de plástico .....	26-27	Protección facial .....	9
Cartel precaución andamio .....	24	Protector parking .....	21
Carteles PVC .....	24-25	Rastrillos de raseo .....	37
Cascos .....	4-7	Reglas de aluminio .....	64
Cinturón antilumbago .....	11	Reglas maestro .....	43
Chaleco .....	11	Rejillas de ventilación .....	47
Conos .....	18	Salvacuerpos telescópico .....	15
Cribas .....	47-48	Salva puntales .....	15
Crucetas y alicatados en "T" .....	40	Señales metálicas .....	29
Cubeta de limpieza .....	37	Señalización "a tu medida" .....	23
Cubos .....	33-34	Separadores de hormigón .....	47
Cuñas de alicatado .....	40	Separadores de plástico .....	45
Cuñas para mangos .....	52	Separador pavés .....	41
Encofrados de metal .....	48	Seta protectora .....	15, 46
Encofrados de plástico .....	44	Sistema de nivelación .....	38-39
Elementos de amarre .....	13	Sistema provisional de protección .....	14
Espanjar .....	37	Soporte metálico .....	29
Expositor general .....	63	Talochas .....	35-36
Faja elástica reforzada .....	11	Tiralíneas .....	31
Fijador azulete .....	32	Tubo de señalización .....	19
Guardacantos .....	41	TuboPack .....	44
Guardavivos .....	42	Vallas extensibles metálicas.....	21
Gorra de protección .....	8		

Esta tarifa de precios anula las anteriores. No se admiten pedidos que no sean envases completos.

A los precios de la presenta tarifa hay que incrementar el IVA.

No se admitirán pedidos inferiores a 150 €.

JAR no se responsabilizará de la falta de bultos que no se notifique en el conforme de entrega.

Precios válidos salvo error de imprenta.











MEPLASJAR, S.L.

Pol. Ind. Comarca II, calle A, nº 48

31191 Esparza de Galar (NAVARRA) Spain

Tel. +34 948 240 639 · Fax +34 948 246 052

E-mail: [jar@meplasjar.com](mailto:jar@meplasjar.com)

[www.meplasjar.com](http://www.meplasjar.com)

