

IRSAP heat



RADIADORES

Catálogo & Tarifa **2023**

The background features stylized, line-art representations of radiators in red. On the left, a radiator is shown in a perspective view, angled upwards. On the right, another radiator is shown in a similar perspective, angled downwards. At the bottom center, there is a radiator with a grid-like pattern of horizontal lines. A red rectangular box is overlaid on the bottom radiator.

INTERACTIVO

CATÁLOGO INTERACTIVO

Cuidamos del medio ambiente

En IRSAP somos conscientes de la necesidad de cuidar del medio ambiente y por eso os presentamos como novedad este Catálogo&Tarifa interactivo. De esta manera, además de ofrecerte más información y hacer que nuestro Catálogo&Tarifa llegue más lejos, reducimos el impacto medioambiental y las emisiones de CO2 que genera su producción.

Nuestra amplia gama de productos está pensada para el confort de las personas que disfrutan de su hogar en todo el Mundo. Calidad y técnica son la solución perfecta para trabajar a Baja Temperatura sin olvidarnos de lo importante de la estética para que cada persona pueda hacer realidad su proyecto de calefacción gracias a productos creados con pasión.



Menos consumo de papel



Menos consumo de agua



Reducción de emisiones de CO2



Disminución del gasto de energía (transporte)

IRSAP

Toda la información con un “clic”

Podrás navegar por todo el Catálogo & Tarifa desde el botón de índice, el menú de pestañas laterales que encontrarás en cada página, y también podrás acceder a información útil relativa a cada producto.

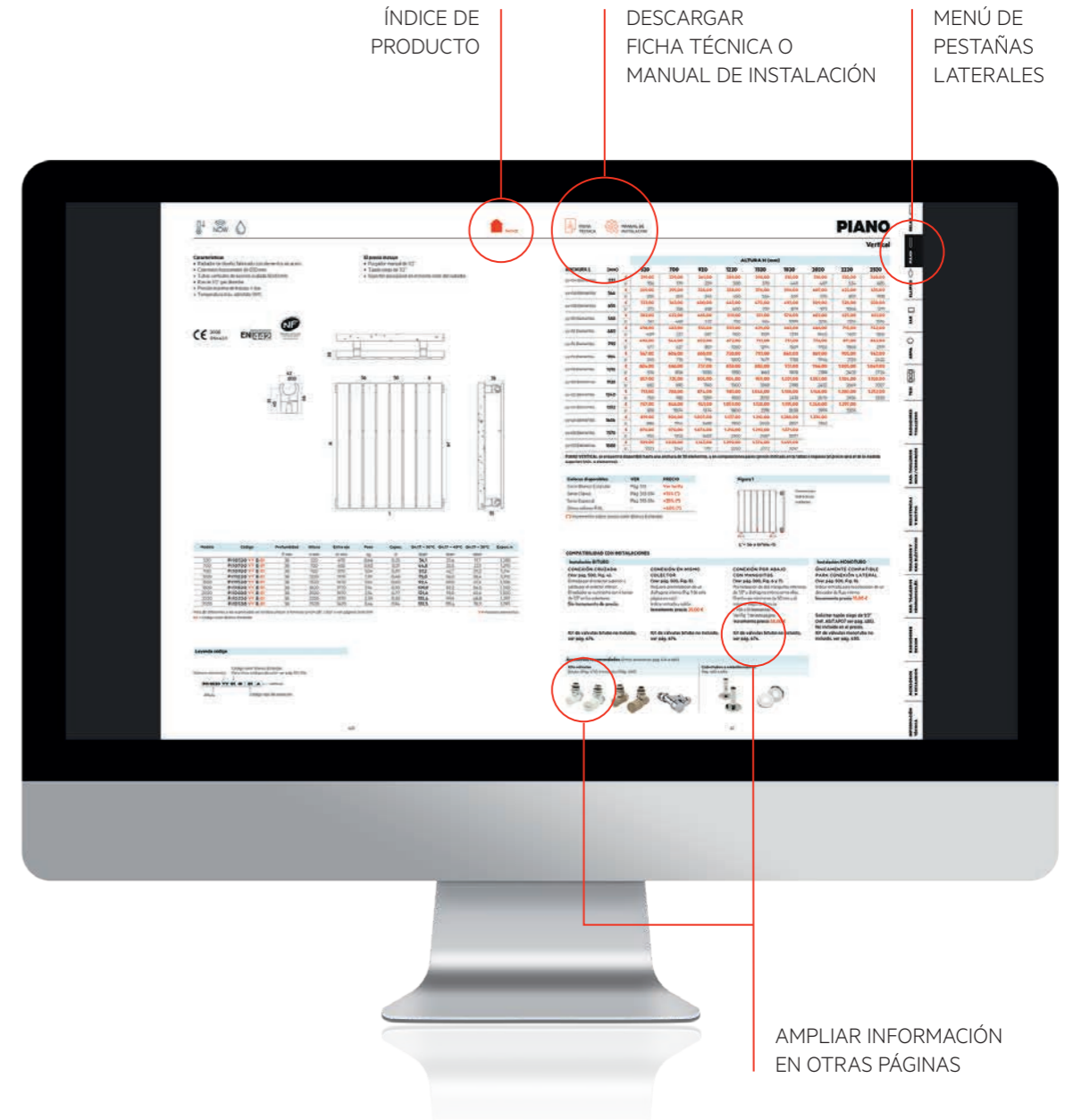

Más información

Además en esta edición interactiva, hemos incluido una serie de iconos que te permitirán descargar y ampliar la información sobre cada uno de nuestros productos:



VER VÍDEO



FICHA TÉCNICA



MANUAL DE INSTALACIÓN



CARTA DE COLORES

LOS HOGARES SON MUCHO MÁS QUE CASAS, SON EL ESPEJO DE QUIEN HABITA EN ELLOS.

No hay jarrón, mueble o elemento decorativo que no represente la personalidad y gusto de sus propietarios, porque incluso el más pequeño de los detalles crea el ambiente deseado.

Pero el ambiente entre las cuatro paredes de un apartamento o una casa también está hecho de calor, en el verdadero sentido de la palabra.

Este elemento es capaz de dar carácter al mobiliario tanto como una lámpara o una exuberante planta.

Por eso IRSAP ha hecho modulare, versátil y especial un elemento del

hogar que a menudo suele pasar por alto, como un radiador para permitir que cualquier persona disponga de una solución de diseño personalizada y de acuerdo con sus necesidades y además capaz de crear y mantener el confort ideal que más le guste.

Los productos IRSAP combinan la funcionalidad y modularidad estética, sin perder de vista la fiabilidad del producto, con un fuerte impulso a la innovación tecnológica y el respeto al medio ambiente. IRSAP ofrece una multitud de soluciones y servicios diseñado para dar a la gente una razón más para sentirse bien en sus hogares.

ÍNDICE RÁPIDO



Modelo	Pág.	Capítulo
ARPA 12 HORIZONTAL	100	Arpa
ARPA 12 VERTICAL	92	Arpa
ARPA 12_2 HORIZONTAL	104	Arpa
ARPA 12_2 VERTICAL	96	Arpa
ARPA 18 HORIZONTAL	116	Arpa
ARPA 18 VERTICAL	108	Arpa
ARPA 18_2 HORIZONTAL	120	Arpa
ARPA 18_2 VERTICAL	112	Arpa
ARPA 23 HORIZONTAL	132	Arpa
ARPA 23 VERTICAL	124	Arpa
ARPA 23_2 HORIZONTAL	136	Arpa
ARPA 23_2 VERTICAL	128	Arpa
BELLA	292	Radiadores Toalleros Inox/ Cromados
BLUES	284	Radiadores Toalleros Inox/ Cromados
ELLIPSIS_B	242	Radiadores Toalleros
ELLIPSIS_H	64	Ellipsis
ELLIPSIS_H 2	68	Ellipsis
ELLIPSIS_V	56	Ellipsis
ELLIPSIS_V 2	60	Ellipsis
FACE_AIR	420	Radiadores Design
FACE_ZERO_AIR	424	Radiadores Design
FLAUTO	246	Radiadores Toalleros
FLAUTO 2	250	Radiadores Toalleros
FLAUTO CROMADO	316	Radiadores Toalleros Inox/ Cromados
N FUNKY_S	206	Radiadores Toalleros
GET UP	270	Radiadores Toalleros
IT IS	460	Radiadores Design
N JAZZ_S	210	Radiadores Toalleros
JOIN	200	TESI
KALIMBA	214	Radiadores Toalleros
M'AMA	456	Radiadores Design
MEMORY	196	TESI
MINUETTE	296	Radiadores Toalleros Inox/ Cromados
NET	266	Radiadores Toalleros
NOVO	226	Radiadores Toalleros
NOVO CROMADO	304	Radiadores Toalleros Inox/ Cromados
NOVO CULT	230	Radiadores Toalleros
NOVO CULT CROMADO	308	Radiadores Toalleros Inox/ Cromados
NOVO RENOVACIÓN	278	Radiadores Toalleros
ORIMONO	444	Radiadores Design
PAGE	254	Radiadores Toalleros
PAREO	234	Radiadores Toalleros
PIANO HORIZONTAL	46	PIANO
PIANO VERTICAL	38	PIANO
PIANO 2 HORIZONTAL	50	PIANO
PIANO 2 VERTICAL	42	PIANO
QUADRAQUA	464	Radiadores Design
QUADRÉ	222	Radiadores Toalleros
N RELAX HYBRID HORIZONTAL	16	RELAX
N RELAX HYBRID VERTICAL	20	RELAX
RELAX OVER POWER	28	RELAX
RELAX POWER	24	RELAX
RELAX RENOVA	32	RELAX
RIGO	274	Radiadores Toalleros
RUNNER	192	TESI

N = Novedad

Modelo	Pág.	Capítulo
SAX HORIZONTAL	82	SAX
SAX VERTICAL	74	SAX
SAX 2 HORIZONTAL	86	SAX
SAX 2 VERTICAL	78	SAX
SEQUENZE	468	Radiadores Design
N SOUL_S	218	Radiadores Toalleros
STEP_B TOALLERO	436	Radiadores Design
STEP_H HORIZONTAL	432	Radiadores Design
STEP_V VERTICAL	428	Radiadores Design
STILÉ	288	Radiadores Toalleros Inox/ Cromados
TESI 2 COLUMNAS	142	TESI
TESI 3 COLUMNAS	148	TESI
TESI 4 COLUMNAS	154	TESI
TESI 5 COLUMNAS	160	TESI
TESI 6 COLUMNAS	166	TESI
TESI BANCO	174	TESI
TESI PERSONALIZADO	176	TESI
TOLÉ	300	Radiadores Toalleros Inox/ Cromados
VELA	238	Radiadores Toalleros
VELA CROMADO	312	Radiadores Toalleros Inox/ Cromados
XILO	258	Radiadores Toalleros
XILO 2	262	Radiadores Toalleros
RADIADORES ELÉCTRICOS		
BELLA ELÉCTRICO	410	Radiadores Toalleros Cromados Eléctricos
FLAUTO CROMADO ELÉC.	406	Radiadores Toalleros Cromados Eléctricos
FLAUTO ELÉCTRICO	364	Toalleros y Radiadores Eléctricos
N FUNKY_S ELÉCTRICO	332	Toalleros y Radiadores Eléctricos
N JAZZ_S ELÉCTRICO	336	Toalleros y Radiadores Eléctricos
KALIMBA ELÉCTRICO	340	Toalleros y Radiadores Eléctricos
MINUETTE ELÉCTRICO	414	Radiadores Toalleros Cromados Eléctricos
NET ELÉCTRICO	376	Toalleros y Radiadores Eléctricos
NOVO CROMADO ELÉCTRICO	398	Radiadores Toalleros Cromados Eléctricos
NOVO ELÉCTRICO	356	Toalleros y Radiadores Eléctricos
N ORIGIN ELÉCTRICO	448	Radiadores Design
ORIMONO ELÉCTRICO	446	Radiadores Design
PIANO ELÉCTRICO	384	Toalleros y Radiadores Eléctricos
POLYGON E. HORIZONTAL	454	Radiadores Design
POLYGON E. VERTICAL	452	Radiadores Design
QUADRAQUA ELÉCTRICO	466	Radiadores Design
QUADRÉ ELÉCTRICO	352	Toalleros y Radiadores Eléctricos
RELAX ELÉCTRICO	380	Toalleros y Radiadores Eléctricos
SAX ELÉCTRICO	388	Toalleros y Radiadores Eléctricos
SEQUENZE ELÉCTRICO	470	Radiadores Design
N SOUL_S ELÉCTRICO	344	Toalleros y Radiadores Eléctricos
N SOUL_S ELÉCTRICO AIR	348	Toalleros y Radiadores Eléctricos
STEP_E ELÉCTRICO	440	Radiadores Design
TESI ELÉCTRICO	392	Toalleros y Radiadores Eléctricos
VELA CROMADO ELÉCTRICO	402	Radiadores Toalleros Cromados Eléctricos
VELA ELÉCTRICO	360	Toalleros y Radiadores Eléctricos
XILO ELÉCTRICO	368	Toalleros y Radiadores Eléctricos
XILO ELÉCTRICO AIR	372	Toalleros y Radiadores Eléctricos

LEYENDA

-  Producto Eco compatible Normativa ECO DESIGN (Reg. 2015/1188 UE)
-  Radiador para instalación a Baja Temperatura
-  Novedad
-  Compatible con sistema NOW
-  Radiador hidráulico
-  También en versión hidráulica
-  No instalar en zonas de ducha
-  Radiador eléctrico
-  También en versión eléctrica
-  Radiador eléctrico con Booster
-  También en versión eléctrica con Booster
-  Ficha técnica
-  Manual de instalación
-  Radiador con válvulas incluidas

RELAX P. 14

PIANO P. 36

ELLIPSIS P. 54

SAX P. 72

ARPA P. 90

TESI P. 140

RADIADORES TOALLEROS P. 204

RADIADORES TOALLEROS INOX / CROMADOS P. 282

RESISTENCIAS Y MIXTOS P. 320

TOALLEROS Y RADIADORES ELÉCTRICOS P. 330

RADIADORES TOALLEROS CROMADOS ELÉCTRICOS P. 396

RADIADORES DESIGN P. 418

ACCESORIOS Y RECAMBIOS P. 472

INFORMACIÓN TÉCNICA P. 496

RELAX
PIANO
ELLIPSIS
SAX
ARPA
TESI
RADIADORES TOALLEROS
RAD. TOALLEROS INOX / CROMADOS
RESISTENCIAS Y MIXTOS
TOALLEROS Y RADIADORES ELÉCTRICOS
RAD. TOALLEROS CROMADOS ELÉC.
RADIADORES DESIGN
ACCESORIOS Y RECAMBIOS
INFORMACIÓN TÉCNICA

NUESTRO MUNDO.

Desde 1963 somos líderes en Europa en radiadores decorativos y nuestro principal objetivo es innovar de manera continua para ofrecer a nuestros clientes radiadores a medida de sus proyectos u hogares con formas, acabados y características diferentes.



Años de experiencia

+ 500.000

Referencias de productos





+ 25.000.000

de radiadores vendidos en Europa



Diseño de producto responsable

+ 5.000.000

de hogares se calientan con IRSAP





Tecnología única con IRSAP Now

La sostenibilidad y el ahorro energético son dos temas que son cada vez más importantes para nosotros, tanto que innovamos continuamente nuestra producción y nuestra forma de pensar en nuestros productos.

Nos dirigimos a quienes, como nosotros, sienten el deseo de reducir su impacto medioambiental, para dejar un mundo mejor del que ellos encontraron.

Por eso, en IRSAP ofrecemos productos que funcionan con los más modernos generadores capaces de autorregularse para reducir el consumo y, en consecuencia, el impacto medioambiental.

Para IRSAP, en los pequeños gestos cotidianos se encuentra la semilla de un gran cambio.



TRANSFORMA TU CASA EN UNA SMART HOME.



Configuración

Gracias al asistente de instalación puedes configurar rápida y fácilmente todo el sistema creando tus propios ambientes, asociando los elementos de IRSAP NOW y definiendo la temperatura ideal en cada habitación.



Planificación

Crea tus propios escenarios de confort y adáptalos a tu rutina. Programa fácilmente la temperatura en función de tus necesidades, semanal, diaria y horaria.



Seguridad

IRSAP NOW ha pensado en la seguridad de los más pequeños de la casa. Gracias a la App se puede bloquear el teclado Smart y las válvulas termostáticas ante cualquier cambio manual, además, gracias a sus notificaciones, se sabe inmediatamente si hay anomalías en el sistema.



Geolocalización

El sistema de geolocalización permite detectar cuando estás fuera de casa: puedes disfrutar de tus compromisos de última hora sin preocuparte por el consumo.



Personalización

En cualquier momento puedes interrumpir su programación, aunque sea momentáneamente, y establecer una nueva temperatura para las habitaciones.



Estadísticas

Gracias a los gráficos intuitivos puedes conocer toda la información sobre el uso del sistema para gestionar mejor su consumo. El indicador de ahorro Green Leaf te guía en la optimización de su sistema.

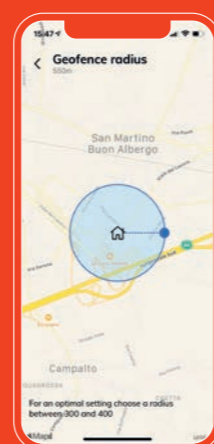
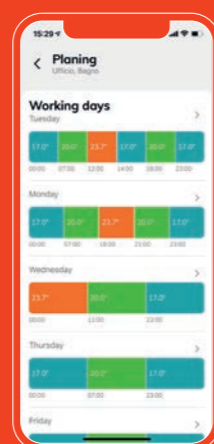
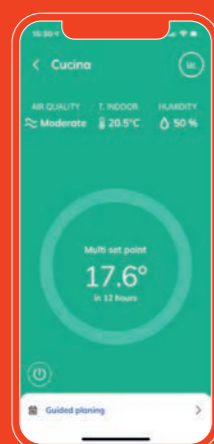

App IRSAP NOW

EL RADIADOR ELÉCTRICO MÁS EVOLUCIONADO.

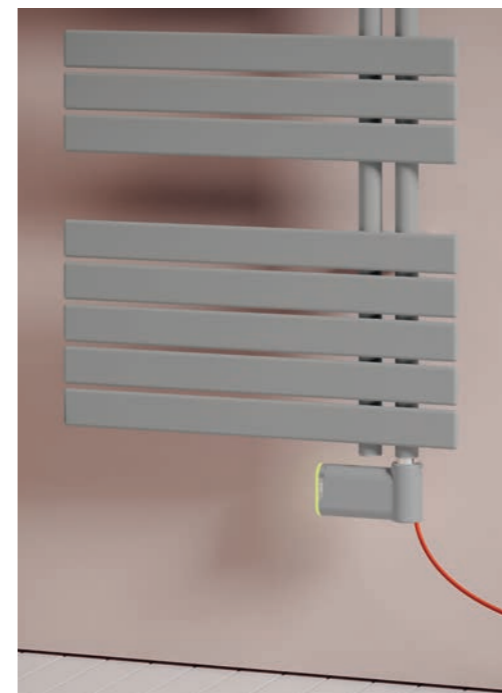

Los Radiadores eléctricos IRSAP representan la solución más avanzada para la gestión de la calefacción eléctrica. Gracias a los sensores y a un sistema de gestión electrónico, una vez descargada la App, será posible configurar el sistema simplemente acercando el smartphone al radiador.



Una vez realizada la primera configuración, será posible controlar y personalizar la calefacción directamente desde tu Smartphone ya sea a distancia o incluso a través de los asistentes de voz, como Google Home o Amazon Alexa.

El sistema Smart Home para radiadores inteligentes está disponible para los modelos PIANO ELÉCTRICO, SAX ELÉCTRICO, POLYGON ELÉCTRICO y ORIGIN ELÉCTRICO y múltiples radiadores toalleros.

VEN A CONOCERNOS.

Disponemos de 3 showrooms en Barcelona, Madrid y Bilbao donde tanto particulares como profesionales nos pueden visitar y conocer de primera mano todos

nuestros productos y acabados facilitando encontrar la mejor solución a sus necesidades siempre con la **atención personalizada de nuestro equipo.**

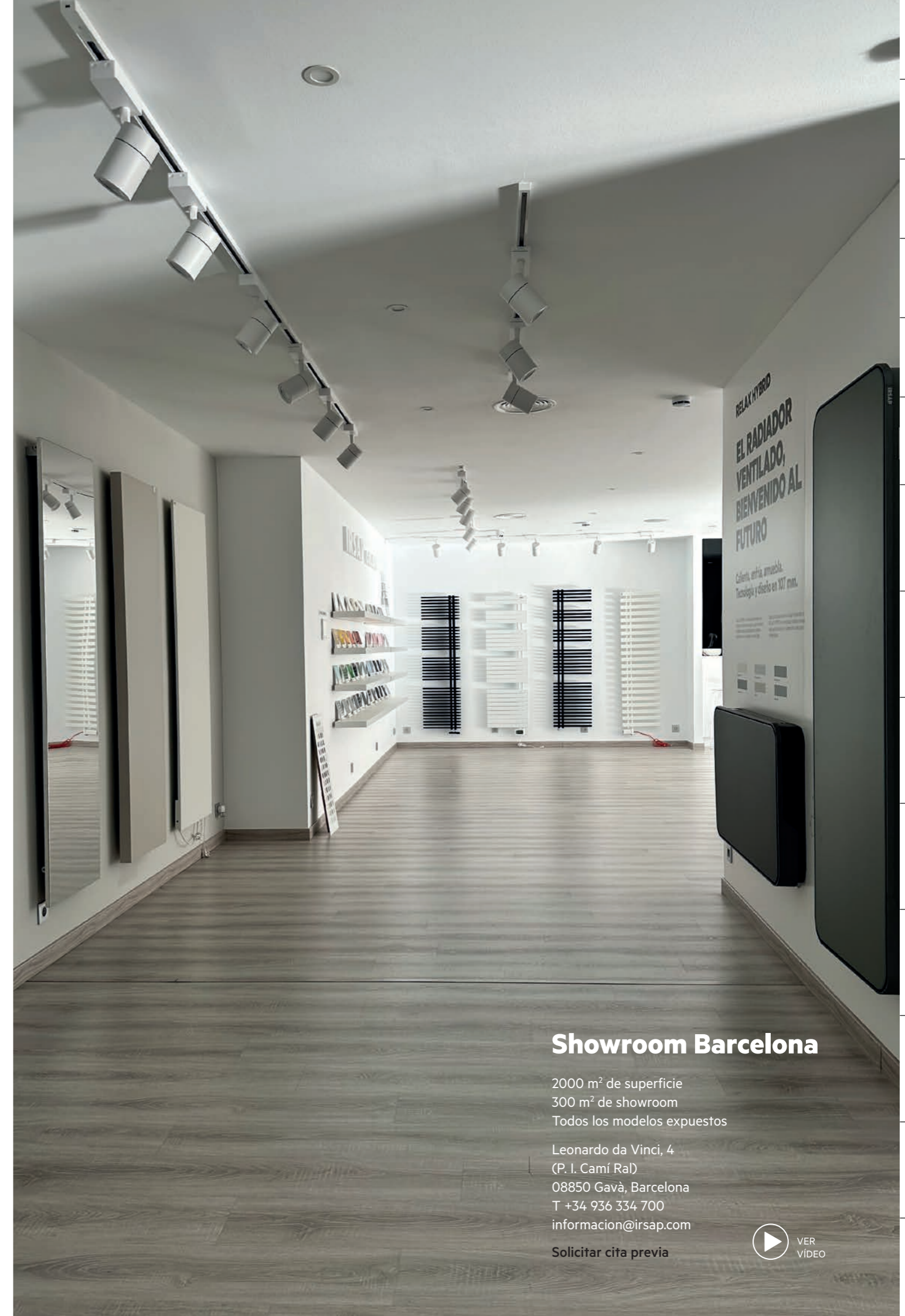

Showroom Barcelona

2000 m² de superficie
300 m² de showroom
Todos los modelos expuestos

Leonardo da Vinci, 4
(P. I. Camí Raí)
08850 Gavà, Barcelona
T +34 936 334 700
informacion@irsap.com

Solicitar cita previa



VER VÍDEO



Showroom Madrid

60 m² de superficie
40 modelos expuestos
Bulevar Indalecio Prieto, 45
Local 6B
28032 Madrid
T. +34 619 468 949
informacion@irsap.com

[Solicitar cita previa](#)

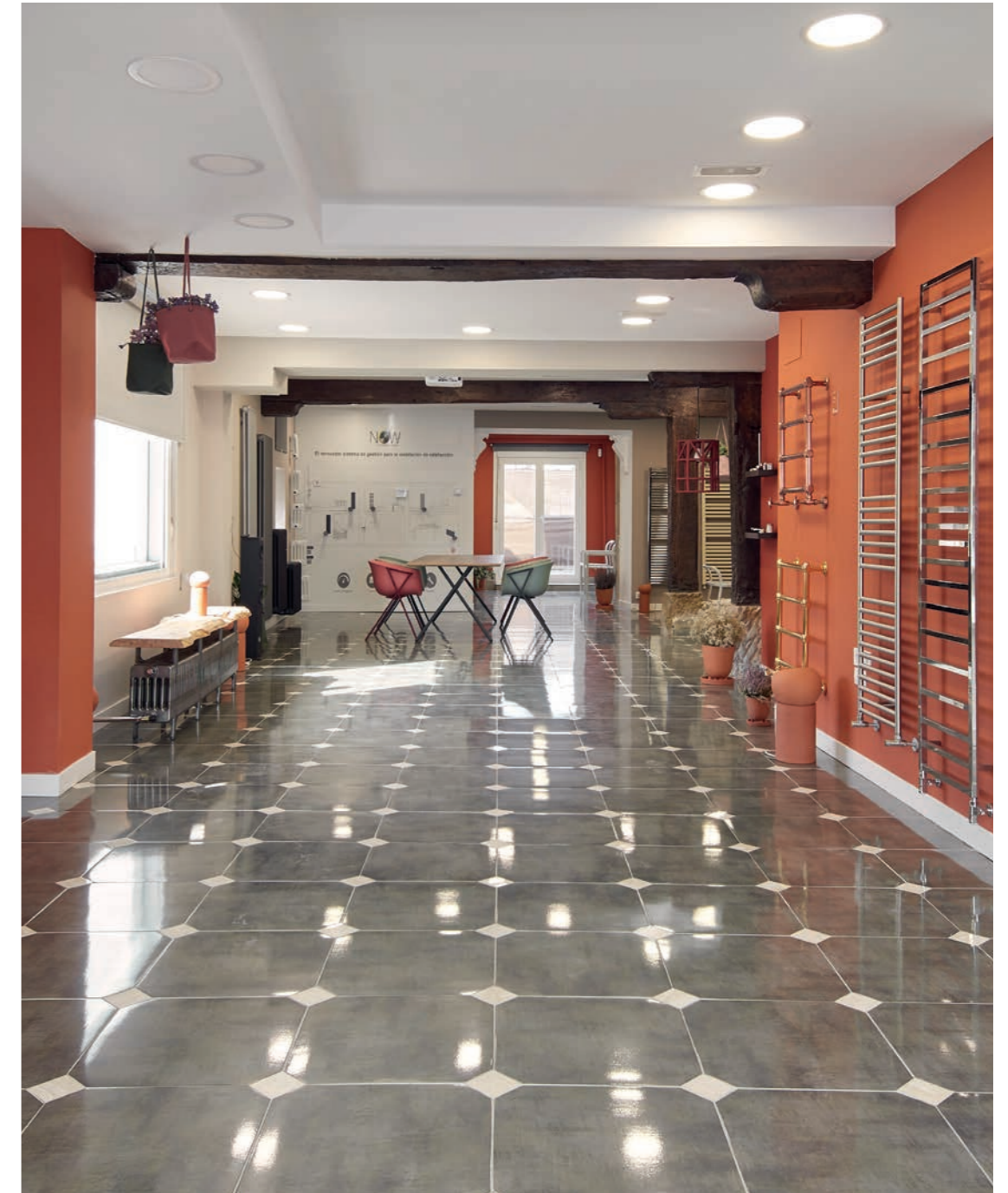

Showroom Bilbao

140 m² de superficie
40 modelos expuestos
Ribera de Deusto, 20
48014 Bilbao, Bizkaia
T. +34 619 468 952
informacion@irsap.com

[Solicitar cita previa](#)



NOVEDAD 2023



RELAX HYBRID: BIENVENIDO AL FUTURO.

Calienta, enfría y decora.



**NACE RELAX HYBRID,
el radiador ventilado
de IRSAP, un híbrido
innovador de diseño
y tecnología.**

Desarrollado en colaboración con el estudio de diseño Beta Engineering, RELAX HYBRID está compuesto de una sección radiante y una sección ventilante.

Calienta, enfría y decora, garantizando el máximo silencio en un espacio **muy reducido, sólo 107 mm.**

RELAX HYBRID está diseñado para funcionar con calderas y **bombas de calor**, combina la investigación de eficiencia energética con una geometría única. Las recientes innovaciones tecnológicas en calefacción y refrigeración, unidas en un diseño exclusivo y contemporáneo crean un sistema revolucionario **para cambiar el concepto de comfort.**

Descubre todo sobre RELAX HYBRID en la **pág. 16**

INFORMACIÓN
TÉCNICA

ACCESORIOS
Y RECAMBIOS

RADIADORES
DESIGN

RAD. TOALLEROS
CROMADOS ELÉC.

TOALLEROS Y
RAD. ELÉCTRICOS

RESISTENCIAS
Y MIXTOS

RAD. TOALLEROS
INOX / CROMADOS

RADIADORES
TOALLEROS

TESI

ARPA

SAX

ELLIPSIS

PIANO

RELAX

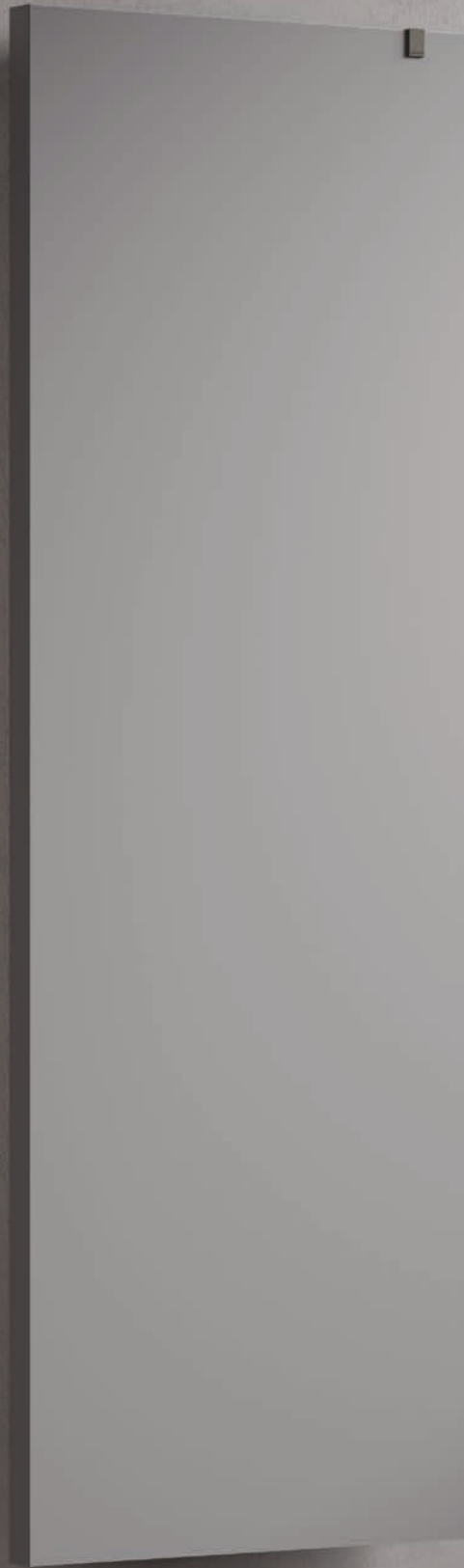

RELAX

Líneas esenciales y rigor geométrico

La correcta proporción de formas y acabados. Alto rendimiento incluso a bajas temperaturas. RELAX combina perfectamente la funcionalidad, la innovación y la estética, centrándose en el bienestar de las personas, la perfección tecnológica y el respeto por los ambientes en los que se instala. RELAX, el verdadero radiador de diseño.

NEW	RELAX HYBRID HORIZONTAL	P. 16
NEW	RELAX HYBRID VERTICAL	P. 20
	RELAX POWER	P. 24
	RELAX OVER POWER	P. 28
	RELAX RENOVA	P. 32

DESIGN BY BETA ENGINEERING



DISEÑO

Tan solo 107 mm para ofrecer toda la potencia necesaria en poco espacio incluso a baja temperatura.

ACABADOS DE ALTA GAMA

RELAX HYBRID se ofrece en 6 acabados exclusivos con la opción de añadir iluminación LED.

CONFORT Y RENDIMIENTO

La unión de radiador y ventilación hacen posible disponer de la máxima potencia a baja temperatura sin olvidar el confort.

RELAX HYBRID
 Altura 650 mm, Anchura 1320 mm.
 Color Blanco Mate (Cód. J8).

Características

- Radiador ventilado con estructura de acero pintado con aislamiento.
- Disponible en 920, 1120 y 1320 mm de anchura en la versión horizontal.
- El producto horizontal se puede configurar, al realizar el pedido, con conexión hidráulica derecha o izquierda.
- Pantalla táctil en el radiador, colocada en el lado opuesto a la conexión hidráulica elegida.
- Clase de aislamiento I.
- Filtro extraíble.
- Puede personalizarse en seis colores.
- Sistema de iluminación LED (opcional).

El precio incluye

- Plantilla de instalación.
- Sistema de fijación a pared con tornillos y tacos.
- Instrucciones de montaje, uso y mantenimiento.

CE 22 EN16430-2 EN16430 UNI EN ISO 3744:2010

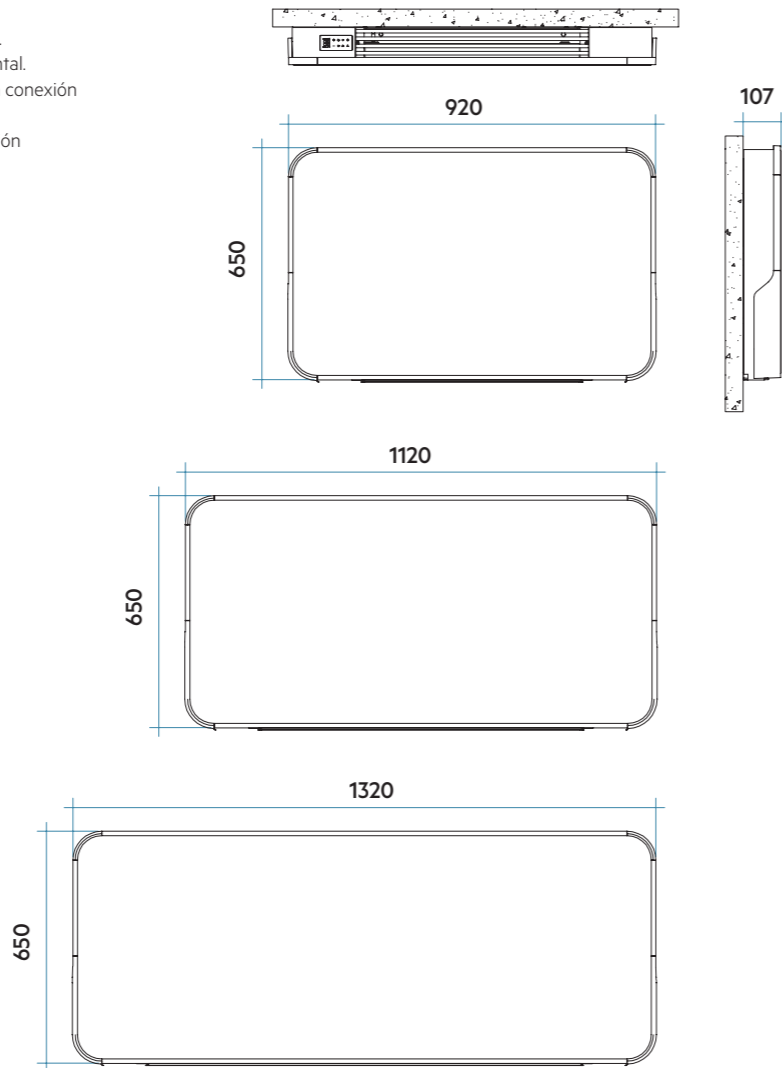

CONEXIÓN HIDRÁULICA RELAX HYBRID HORIZONTAL

Únicamente compatible con funcionamiento Bitubo

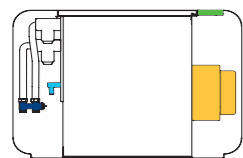

Versión izquierda

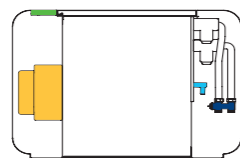

Versión derecha

Leyenda:

- Conexión hidráulica 50 mm
- Depósito descarga condensación
- Grupo eléctrico
- Pantalla táctil

Leyenda código

REH M 092 A XX IR RH NN — Opción LED

Anchura: 092 A, Código de conexión hidráulica: IR RH, Código de opción de color: NN

ALTURA X ANCHURA	MM.	650 x 920	650 x 1120	650 x 1320						
Contenido de agua	l	2,43	2,89	3,35						
Presión de funcionamiento máxima	bar	4	4	4						
Temperatura máxima de entrada agua	°C	90	90	90						
Temperatura mínima de entrada agua	°C	4	4	4						
Conexiones hidráulicas	mm/”	50 - G3/4	50 - G3/4	50 - G3/4						
Tensión de alimentación	V/Hz	230/50	230/50	230/50						
Corriente máxima absorbida	A	0,07	0,07	0,07						
Potencia máxima absorbida	W	15,2	15,8	17,0						
Peso	kg	29,0	35,2	40,0						
RENDIMIENTO EN CALEFACCIÓN * (75°/65°C a 20°C)										
Potencia en calefacción	W	1403	2394	2675	1547	2701	3154	2028	3529	3946
Caudal de agua	l/h	121	206	230	133	232	271	174	303	339
Pérdidas de carga	kPa	5,9	13,0	15,3	4,8	11,5	14,7	6,2	15,9	19,2
(55°/45°C a 20°C)										
Potencia en calefacción	W	824	1405	1570	898	1568	1831	1165	2027	2267
Caudal de agua	l/h	71	121	135	77	135	157	100	174	195
Pérdidas de carga	kPa	2,7	5,9	7,0	2,0	4,9	6,3	2,4	6,2	7,5
RENDIMIENTO EN REFRIGERACIÓN (7°/12°C a 27°C)										
Potencia total en refrigeración	W	321	687	797	423	806	928	473	877	1004
Potencia sensible en refrigeración	W	247	529	614	326	621	715	364	675	773
Caudal de agua	l/h	51	109	129	72	138	159	81	150	172
Pérdidas de carga	kPa	1,4	4,8	6,4	1,8	5,1	6,4	1,6	4,6	5,8
DATOS DE FLUJO DE AIRE										
Caudal de aire	m ³ /h	100	171	204	110	192	223	129	224	258
DATOS DE RUIDO **										
Potencia acústica	dB(A)	34,4	52,1	56,3	34,0	51,2	55,6	33,9	51,3	55,8
Presión acústica (2 m)	dB(A)	20,8	36,4	40,4	20,3	35,5	39,9	18,7	34,9	39,3
Código de producto sin LED		REH M 092 A XX IR RH NN		REH M 112 A XX IR RH NN		REH M 132 A XX IR RH NN				
Precio €		1.900,00		2.100,00		2.300,00				
Código de producto con LED		REH M 092 A XX IR RH LN		REH M 112 A XX IR RH LN		REH M 132 A XX IR RH LN				
Precio €		2.200,00		2.400,00		2.600,00				

XX = Código de opción de color.

RH = Código de conexión hidráulica derecha.

LH = Código de conexión hidráulica izquierda.

NN = Código de opción sin LED.

LN = Código de opción con LED.

* Rendimiento en calefacción certificado de acuerdo con la norma UNE-EN16430-2:2015

** Medición de la potencia acústica según la norma UNE-EN ISO 3744:2010

RELAX HYBRID está disponible en los siguientes acabados:



ÁGAVE
Cód. 9N



GRIS CLARO MATE
Cód. 8N



GRIS MEDIO
Cód. 4D



BLANCO MATE
Cód. J8



SABLÉ
Cód. Y4



NEGRO SATINADO
Cód. 30

DESIGN BY BETA ENGINEERING



DISEÑO

Tan solo 107 mm para ofrecer toda la potencia necesaria en poco espacio incluso a baja temperatura.

ACABADOS DE ALTA GAMA

RELAX HYBRID se ofrece en 6 acabados exclusivos con la opción de añadir iluminación LED.

CONFORT Y RENDIMIENTO

La unión de radiador y ventilación hacen posible disponer de la máxima potencia a baja temperatura sin olvidar el confort.

RELAX HYBRID
 Altura 1800 mm, Anchura 630 mm.
 Color Ágave (Cód. 9N) versión con LED.

Características

- Radiador ventilado con estructura de acero pintado con aislamiento.
- Disponible en 1800 mm de altura.
- Pantalla táctil en el radiador, colocada en el lado derecho del radiador.
- Clase de aislamiento I.
- Filtro extraíble.
- Puede personalizarse en seis colores.
- Sistema de iluminación LED (opcional).

El precio incluye

- Plantilla de instalación.
- Sistema de fijación a pared con tornillos y tacos.
- Instrucciones de montaje, uso y mantenimiento.

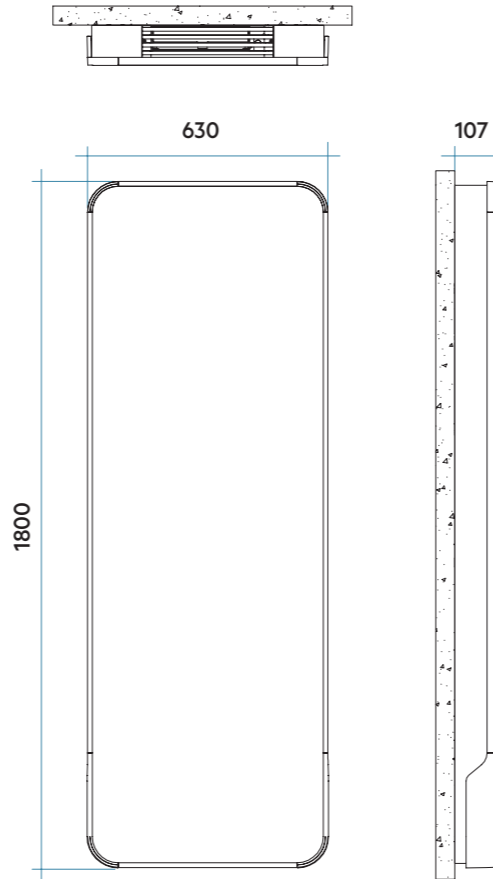

CONEXIÓN HIDRÁULICA RELAX HYBRID VERTICAL

Únicamente compatible con funcionamiento Bitubo

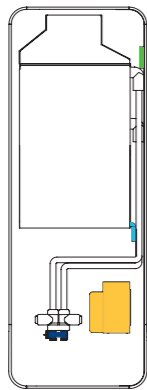

Leyenda:

- Conexión hidráulica 50 mm
- Depósito descarga condensación
- Grupo eléctrico
- Pantalla táctil

Leyenda código

Anchura
REH L 060 A XX IR CH NN — Opción LED
 Código de opción de color

ALTURA X ANCHURA	MM.	1800 x 630		
Contenido de agua	l	6,09		
Presión de funcionamiento máxima	bar	4		
Temperatura máxima de entrada agua	°C	90		
Temperatura mínima de entrada agua	°C	4		
Conexiones hidráulicas	mm/”	50 - G3/4		
Tensión de alimentación	V/Hz	230/50		
Corriente máxima absorbida	A	0,06		
Potencia máxima absorbida	W	16,0		
Peso	kg	62,4		
RENDIMIENTO EN CALEFACCIÓN * (75°/65°C a 20°C)				
		NOCHE	AUTO	BOOST
Potencia en calefacción	W	1636	2758	3093
Caudal de agua	l/h	141	237	266
Pérdidas de carga	kPa	5,9	13,0	15,4
(55°/45°C a 20°C)				
		NOCHE	WAUTO	BOOST
Potencia en calefacción	W	963	1623	1820
Caudal de agua	l/h	83	140	156
Pérdidas de carga	kPa	2,7	5,9	7,0
RENDIMIENTO EN REFRIGERACIÓN (7°/12°C a 27°C)				
		NOCHE	AUTO	BOOST
Potencia total en refrigeración	W	367	686	820
Potencia sensible en refrigeración	W	283	528	631
Caudal de agua	l/h	63	118	141
Pérdidas de carga	kPa	1,5	4,2	5,6
DATOS DE FLUJO DE AIRE				
		NOCHE	AUTO	BOOST
Caudal de aire	m3/h	125	211	236
DATOS DE RUIDO **				
		NOCHE	AUTO	BOOST
Potencia acústica	dB(A)	33,7	51,7	56,0
Presión acústica (2 m)	dB(A)	19,7	34,5	38,8
Código de producto sin LED	REH L 060 A XX IR CH NN			
Precio €	2.700,00			
Código de producto con LED	REH L 060 A XX IR CH LN			
Precio €	3.000,00			

XX = Código de opción de color.

NN = Código de opción sin LED.

LN = Código de opción con LED.

* Rendimiento en calefacción certificado de acuerdo con la norma UNE-EN16430-2:2015

** Medición de la potencia acústica según la norma UNE-EN ISO 3744:2010

RELAX HYBRID está disponible en los siguientes acabados:





RELAX POWER
 Altura 1963 mm, Anchura 653 mm.
 Color Ágave (Cód. 9N) Serie Especial.



DISEÑO

Gracias a sus líneas puras y su sistema de conexión hidráulica oculta, RELAX es perfecto para cualquier estancia.

ACABADOS DE ALTA GAMA

RELAX ofrece una amplia gama de colores, incluidos los RAL personalizados, además de ofrecer la posibilidad del acabado INOX Satinado y Brillo.

CONFORT Y RENDIMIENTO

RELAX difunde un calor uniforme y constante en toda la sala. Sus potencias están adaptadas a las instalaciones de baja temperatura (bomba de calor, caldera con bomba de calor condensación,...).



Características

- Radiador de diseño, fabricado con elementos calefactores de acero y revestido de un frontal en acero.
- Rosca 1/2" Gas derecha.
- Presión máxima de trabajo admitida 10 bar.
- Temperatura máxima admitida 95°C.
- El radiador incorpora adaptador M30x1,5 para instalación de un cabezal termostático.

El precio incluye

- Un innovador sistema de conexión hidráulica oculto mediante tubos flexibles de alta calidad, suministrado con conexiones para cobre de (Ø12, 14 y 15 mm) y multicapa (Ø12 / 16).
- Válvula purgador manual y soportes a pared en el mismo color del radiador.
- Incluye plantilla de instalación.

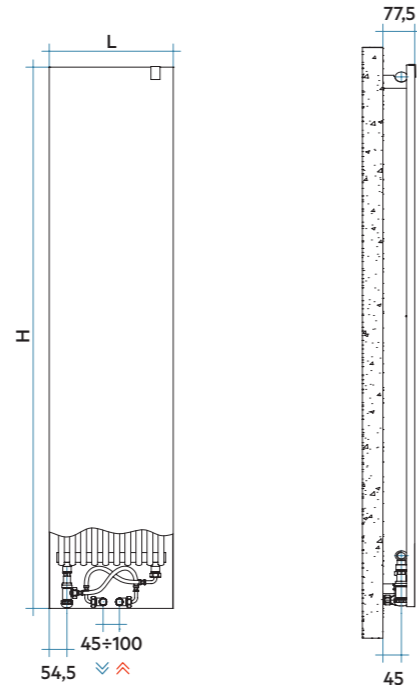
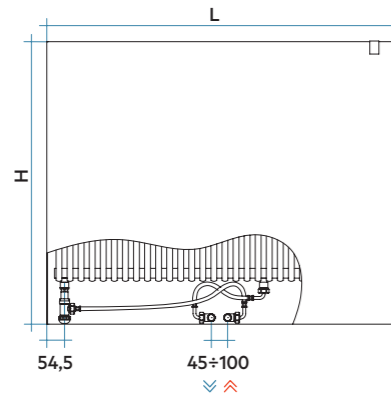
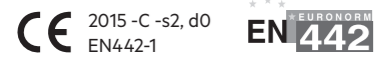

Sistema de conexión Bitubo oculto

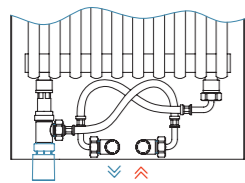

Innovador sistema de conexión hidráulica oculto mediante tubos flexibles de alta calidad, con tomas centrales inferiores de 1/2" con entre eje de 50 mm, con una tolerancia de 25 mm, a cada lado, incluye adaptador para cabezal termostático.

Sistema de conexión Monotubo

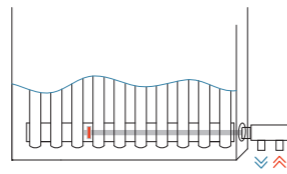

Para instalaciones monotubo la válvula queda vista tanto en la entrada lateral derecha o lateral izquierda.

Leyenda código

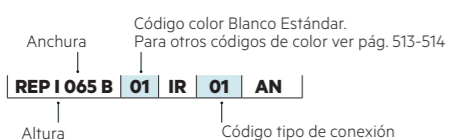

Modelo	Código	Altura H mm	Anchura L mm	Entre eje L' mm	QnΔT = 50°C	QnΔT = 40°C	QnΔT = 30°C	Precio €		Peso Kg	Capac. lt	Expon. n	
					Watt	Watt	Watt	Blanco	Acero Inox Satinado (AS)				Acero Inox Brillo (IS)
688	REPI065B XX	688	653	50	434	331	234	435,00	-	-	12,1	2,6	1,212
	REPI085B XX	688	857	50	570	435	307	460,00	-	-	15,7	3,4	1,212
	REPI106B XX	688	1061	50	705	538	380	490,00	-	-	19,3	4,3	1,212
	REPI119B XX	688	1197	50	796	607	429	508,00	-	-	21,7	4,8	1,212
	REPI140B XX	688	1401	50	931	711	502	525,00	-	-	25,3	5,7	1,212
868	REPH065B XX	868	653	50	546	414	290	557,00	-	-	15,2	3,2	1,239
	REPH085B XX	868	857	50	717	544	381	589,00	-	-	19,7	4,3	1,239
	REPH106B XX	868	1061	50	887	673	471	624,00	-	-	24,3	5,3	1,239
	REPH119B XX	868	1197	50	1001	760	532	658,00	-	-	27,3	6,0	1,239
	REPH140B XX	868	1401	50	1171	889	623	689,00	-	-	31,9	7,1	1,239
1663	REPE038B XX	1663	381	50	608	458	318	707,00	1.217,00	1.831,00	17,0	3,4	1,270
	REPE051B XX	1663	517	50	825	621	431	798,00	1.379,00	1.945,00	22,9	4,7	1,270
	REPE065B XX	1663	653	50	1042	785	545	878,00	1.509,00	2.042,00	28,8	6,1	1,270
1963	REPD038B XX	1963	381	50	695	522	361	772,00	1.444,00	2.170,00	20,0	4,0	1,282
	REPD051B XX	1963	517	50	943	709	490	959,00	1.654,00	2.381,00	26,9	5,5	1,282
	REPD065B XX	1963	653	50	1191	895	619	1.054,00	1.800,00	2.544,00	33,9	7,1	1,282
2163	REPC038B XX	2163	381	50	737	555	385	851,00	1.589,00	2.284,00	21,9	4,4	1,273
	REPC051B XX	2163	517	50	1001	753	522	1.054,00	1.800,00	2.544,00	29,6	6,1	1,273
	REPC065B XX	2163	653	50	1264	951	660	1.178,00	2.009,00	2.704,00	37,3	7,8	1,273

Para ΔT diferentes a los expresados en la tabla utilizar la fórmula: Q=Qn (ΔT / 50)ⁿ o ver páginas 508-509.
Los radiadores en acabado Acero Inox tienen un 30% menos de rendimiento calórico.

XX = Código color del radiador

Colores disponibles	VER	PRECIO
Color Blanco Estándar	Pág. 513	Ver tarifa
Serie Classic	Pág. 513-514	+15% (*)
Serie Especial	Pág. 513-514	+25% (*)
Otros colores RAL	-	+40% (*)
Acero Inox Satinado (AS)	Ver Muestras	Ver tarifa
Acero Inox Brillo (IS)	Ver Muestras	Ver tarifa

(*) Incremento sobre precio color Blanco Estándar.

RELAX POWER está disponible en los siguientes acabados:



COMPATIBILIDAD CON INSTALACIONES

Instalación BITUBO

ÚNICAMENTE COMPATIBLE PARA CONEXIÓN POR ABAJO EN EL CENTRO (Ver pág. 499, Fig. 1).

Se suministra con sistema completo hidráulico con dos tomas inferiores en el centro del radiador con entre eje 50 mm. Sin incremento de precio.

Posibilidad de solicitar cabezal termostático (ver código y precio pág. 485). ATENCIÓN: Altura recomendada desde el suelo hasta las tomas, mínimo 180 mm.

Instalación MONOTUBO

ÚNICAMENTE COMPATIBLE PARA CONEXIÓN LATERAL (ver pág. 499, Fig. 2).

Indicar entrada para la colocación de un desviador de flujo interno. ATENCIÓN: La válvula monotubo quedará vista. Incremento precio 15,00 €

Kit de válvulas monotubo no incluido, ver pág. 480.

Accesorios recomendados

Barra Portatoallas
Pág. 492





RELAX OVER POWER
 Altura 1963 mm, Anchura 517 mm.
 Color Blanco Perla (Cód. 16) Serie Especial.



DISEÑO

Gracias a sus líneas puras y su sistema de conexión hidráulica oculta, RELAX es perfecto para cualquier estancia.

ACABADOS DE ALTA GAMA

RELAX ofrece una amplia gama de colores, incluidos los RAL personalizados, además de ofrecer la posibilidad del acabado INOX Satinado y Brillo.

CONFORT Y RENDIMIENTO

RELAX difunde un calor uniforme y constante en toda la sala. Sus potencias están adaptadas a las instalaciones de baja temperatura (bomba de calor, caldera con bomba de calor condensación,...).



RELAX OVER POWER

Características

- Radiador de diseño, fabricado con elementos calefactores de acero y revestido de un frontal en acero.
- Rosca 1/2" Gas derecha.
- Presión máxima de trabajo admitida 10 bar.
- Temperatura máxima admitida 95°C.
- El radiador incorpora adaptador M30x1,5 para instalación de un cabezal termostático.

El precio incluye

- Un innovador sistema de conexión hidráulica oculto mediante tubos flexibles de alta calidad, suministrado con conexiones para cobre de (Ø12, 14 y 15 mm) y multicapa (Ø12 / 16).
- Válvula purgador manual y soportes a pared en el mismo color del radiador.
- Incluye plantilla de instalación.

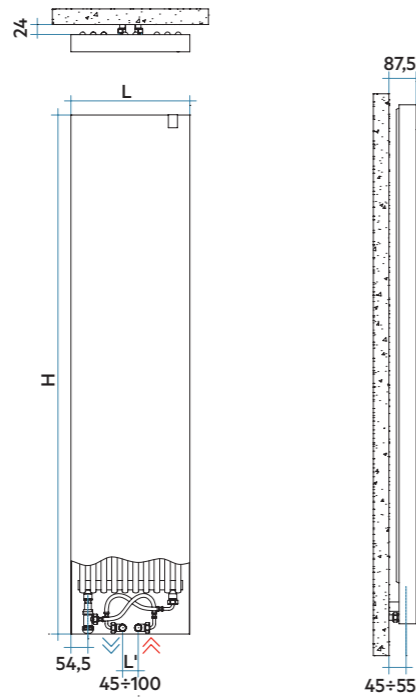
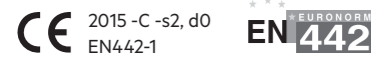

Modelo	Código	Altura H mm	Anchura L mm	Entre eje L' mm	QnΔT = 50°C			QnΔT = 40°C			QnΔT = 30°C			Precio €	Peso Kg	Capac. lt	Expon. n
					Watt	Watt	Watt	Blanco	Acero Inox Satinado (AS)	Acero Inox Brillo (IS)	Blanco	Acero Inox Satinado (AS)	Acero Inox Brillo (IS)				
688	REOI065B XX	688	653	50	682	515	359	582,00	-	-	17,3	4,4	1,255				
	REOI085B XX	688	857	50	895	676	471	636,00	-	-	22,4	5,9	1,255				
	REOI106B XX	688	1061	50	1108	837	584	689,00	-	-	27,5	7,3	1,255				
	REOI119B XX	688	1197	50	1250	945	658	719,00	-	-	31,0	8,3	1,255				
	REOI140B XX	688	1401	50	1463	1106	770	742,00	-	-	36,1	9,8	1,255				
868	REOH065B XX	868	653	50	850	641	445	761,00	-	-	22,0	5,7	1,266				
	REOH085B XX	868	857	50	1116	841	584	827,00	-	-	28,6	7,5	1,266				
	REOH106B XX	868	1061	50	1381	1041	723	893,00	-	-	35,1	9,4	1,266				
	REOH119B XX	868	1197	50	1558	1174	816	927,00	-	-	39,5	10,7	1,266				
	REOH140B XX	868	1401	50	1824	1375	955	959,00	-	-	46,0	12,6	1,266				
1663	REOE038B XX	1663	381	50	928	696	480	959,00	1.444,00	2.529,00	25,6	6,4	1,291				
	REOE051B XX	1663	517	50	1260	945	651	1.137,00	1.702,00	2.624,00	34,3	8,9	1,291				
	REOE065B XX	1663	653	50	1591	1193	823	1.232,00	1.850,00	2.802,00	43,1	11,4	1,291				
1963	REOD038B XX	1963	381	50	1060	796	551	1.012,00	1.511,00	2.963,00	30,1	7,5	1,281				
	REOD051B XX	1963	517	50	1439	1081	748	1.351,00	2.025,00	3.222,00	40,5	10,5	1,281				
	REOD065B XX	1963	653	50	1817	1365	944	1.472,00	2.204,00	3.400,00	50,8	13,6	1,281				
2163	REOC038B XX	2163	381	50	1164	875	606	1.137,00	1.702,00	3.142,00	33,2	8,3	1,279				
	REOC051B XX	2163	517	50	1580	1188	822	1.472,00	2.204,00	3.466,00	44,6	11,6	1,279				
	REOC065B XX	2163	653	50	1995	1500	1038	1.594,00	2.398,00	3.673,00	56,0	15,0	1,279				

Para ΔT diferentes a los expresados en la tabla utilizar la fórmula: $Q = Q_n (\Delta T / 50)^n$ o ver páginas 508-509.
Los radiadores en acabado Acero Inox tienen un 30% menos de rendimiento calórico.

XX = Código color del radiador

Colores disponibles	VER	PRECIO
Color Blanco Estándar	Pág. 513	Ver tarifa
Serie Classic	Pág. 513-514	+15% (*)
Serie Especial	Pág. 513-514	+25% (*)
Otros colores RAL	-	+40% (*)
Acero Inox Satinado (AS)	Ver Muestras	Ver tarifa
Acero Inox Brillo (IS)	Ver Muestras	Ver tarifa

(*) Incremento sobre precio color Blanco Estándar.

RELAX OVER POWER está disponible en los siguientes acabados:



Sistema de conexión Bitubo oculto

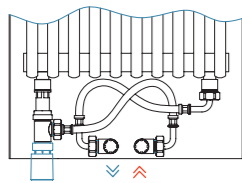

Innovador sistema de conexión hidráulica oculto mediante tubos flexibles de alta calidad, con tomas centrales inferiores de 1/2" con entre eje de 50 mm, con una tolerancia de 25 mm, a cada lado, incluye adaptador para cabezal termostático.

Sistema de conexión Monotubo

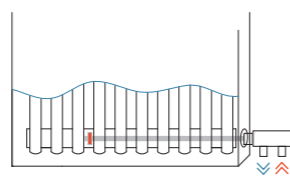

Para instalaciones monotubo la válvula queda vista tanto en la entrada lateral derecha o lateral izquierda.

Leyenda código

REO 1065 B 01 IR 01 AN

Altura: 1065 mm
Anchura: 653 mm
Código color Blanco Estándar. Para otros códigos de color ver pág. 513-514.
Código tipo de conexión: 01 IR 01 AN

COMPATIBILIDAD CON INSTALACIONES

Instalación BITUBO

ÚNICAMENTE COMPATIBLE PARA CONEXIÓN POR ABAJO EN EL CENTRO (Ver pág. 499, Fig. 1).

Se suministra con sistema completo hidráulico con dos tomas inferiores en el centro del radiador con entre eje 50 mm.

Sin incremento de precio.

Posibilidad de solicitar cabezal termostático (ver código y precio pág. 485).

ATENCIÓN: Altura recomendada desde el suelo hasta las tomas, mínimo 180 mm.

Instalación MONOTUBO

ÚNICAMENTE COMPATIBLE PARA CONEXIÓN LATERAL (ver pág. 499, Fig. 2).

Indicar entrada para la colocación de un desviador de flujo interno.

ATENCIÓN: La válvula monotubo quedará vista.

Incremento precio 15,00 €

Kit de válvulas monotubo no incluido, ver pág. 480.

Accesorios recomendados

Barra Portatoallas
Pág. 492





RELAX RENOVA
 Altura 2163 mm, Anchura 728 mm.
 Color Azurita 3 (Cód. 6C) Serie Especial.



DISEÑO

RELAX RENOVA le permite reemplazar su viejo radiador sin modificar las tomas ni el entre eje. Sin obras.

ACABADOS DE ALTA GAMA

RELAX ofrece una amplia gama de colores, incluidos los RAL personalizados.

CONFORT Y RENDIMIENTO

RELAX difunde un calor uniforme y constante en toda la sala. Sus potencias están adaptadas a las instalaciones de baja temperatura (bomba de calor, caldera con bomba de calor condensación,...).



PIANO

Evolución en forma y color

PIANO representa la evolución del "radiador" en forma y color. La gran flexibilidad y la alta potencia térmica hacen que este producto sea ideal para entornos pequeños y grandes, incluso con sistemas a baja temperatura.

PIANO VERTICAL	P. 38
PIANO 2 VERTICAL	P. 42
PIANO HORIZONTAL	P. 46
PIANO 2 HORIZONTAL	P. 50

PIANO VERTICAL
12 Elementos, Altura 1820 mm, Anchura 680 mm.
Color Marfil (Cód. 02) Serie Classic.



PIANO

Vertical



DISEÑO

Las sencillas líneas del radiador PIANO hace que éste se adapte a cualquier tipo de interior, clásico o moderno y cualquier estancia.

ACABADOS DE ALTA GAMA

PIANO ofrece una amplia gama de colores, incluidos los RAL personalizados.

CONFORT Y RENDIMIENTO

Sus altas potencias se adaptan a las instalaciones de baja temperatura (bomba de calor, caldera con bomba de calor condensación,...).

PIANO 2 VERTICAL
14 Elementos, Altura 2020 mm, Anchura 792 mm.
Color Gris Claro Mate (Cód. 8N) Serie Especial.



PIANO 2

Vertical



DISEÑO

Las sencillas líneas del radiador PIANO hace que éste se adapte a cualquier tipo de interior, clásico o moderno y cualquier estancia.

ACABADOS DE ALTA GAMA

PIANO ofrece una amplia gama de colores, incluidos los RAL personalizados.

CONFORT Y RENDIMIENTO

Sus altas potencias se adaptan a las instalaciones de baja temperatura (bomba de calor, caldera con bomba de calor condensación,...).



PIANO HORIZONTAL
12 Elementos. Altura 680 mm, Anchura 1520 mm.
Color Azul Báltico (Cód. 1P) Serie Especial.



DISEÑO

Líneas horizontales que se adaptan a cualquier tipo de interior, clásico o moderno en todas estancias.

ACABADOS DE ALTA GAMA

PIANO ofrece una amplia gama de colores, incluidos los RAL personalizados.

CONFORT Y RENDIMIENTO

Sus altas potencias se adaptan a las instalaciones de baja temperatura (bomba de calor, caldera con bomba de calor condensación,...).

PIANO 2 HORIZONTAL
14 Elementos, Altura 792 mm, Anchura 1820 mm.
Color Gris Claro Mate (Cód. 8N) Serie Especial.



ÍNDICE

PIANO 2

Horizontal



DISEÑO

Líneas horizontales que se adaptan a cualquier tipo de interior, clásico o moderno en todas estancias.

ACABADOS DE ALTA GAMA

PIANO ofrece una amplia gama de colores, incluidos los RAL personalizados.

CONFORT Y RENDIMIENTO

Sus altas potencias se adaptan a las instalaciones de baja temperatura (bomba de calor, caldera con bomba de calor condensación,...).



Características

- Radiador de diseño, fabricado con elementos en acero.
- Colectores verticales de Ø30 mm.
- Tubos horizontales de sección ovalada 50x10 mm.
- Roscas 1/2" gas derecha.
- Presión máxima de trabajo: 4 bar.
- Temperatura máx. admitida: 95°C.

El precio incluye

- Purgador manual de 1/2".
- Tapón ciego de 1/2".
- Soportes para pared en el mismo color del radiador.

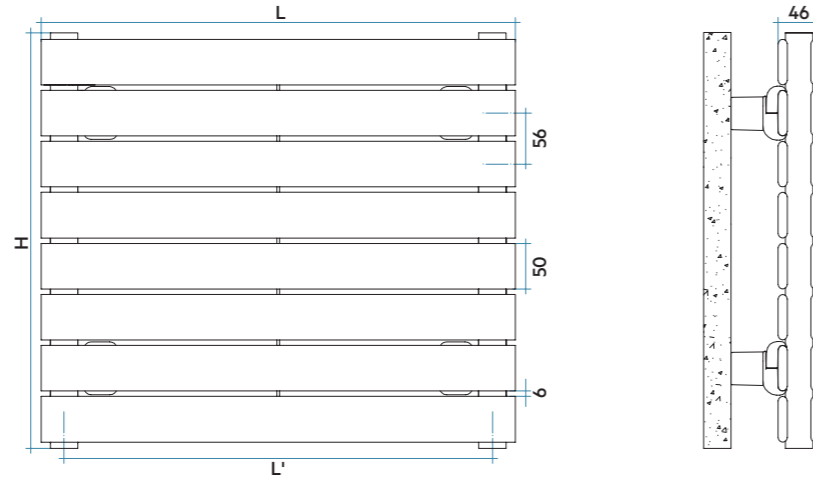
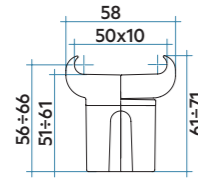
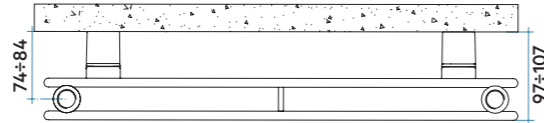

Modelo	Código	Profundidad	Anchura	Entre eje	Peso	Capac.
		P mm	L mm	L' mm	Kg	lt
520	PI20520 YY B 01	46	520	470	1,16	0,43
700	PI20700 YY B 01	46	700	650	1,52	0,55
920	PI20920 YY B 01	46	920	870	1,96	0,71
1220	PI21220 YY B 01	46	1220	1170	2,59	0,91
1520	PI21520 YY B 01	46	1520	1470	3,16	1,13
1820	PI21820 YY B 01	46	1820	1770	3,76	1,34
2020	PI22020 YY B 01	46	2020	1970	4,16	1,48
2220	PI22220 YY B 01	46	2220	2170	4,61	1,61
2520	PI22520 YY B 01	46	2520	2470	5,16	1,82

Para ΔT diferentes a los expresados en la tabla utilizar la fórmula: Q=Qn (ΔT / 50)ⁿ o ver páginas 508-509.

01 = Código color Blanco Estándar.

YY=Número elementos

Leyenda código

Código color Blanco Estándar.
Número elementos Para otros códigos de color ver pág. 513-514

PI2 0520 YY 01 IR 01 H Horizontal

Anchura Código tipo de conexión

Potencia térmica por metro lineal (Watt)

NºELEMENTOS	4	6	8	10	12	14	16	18	20	22	24	26	28	30
ΔT=50°C	433	606	769	922	1069	1210	1346	1477	1604	1726	1845	1960	2072	2181
ΔT=40°C	329	460	587	709	823	932	1037	1138	1236	1331	1423	1513	1600	1684
ΔT=30°C	231	322	415	506	587	665	740	813	883	952	1018	1083	1146	1207
Exponente	1,232	1,240	1,208	1,176	1,175	1,173	1,171	1,169	1,167	1,166	1,164	1,162	1,160	1,158

ALTURA H (mm)		ANCHURA L (mm)								
		520	700	920	1220	1520	1820	2020	2220	2520
yy=04 Elementos 232	€	433,00	472,00	488,00	539,00	587,00	617,00	629,00	649,00	670,00
	W	225	303	399	529	659	789	875	962	1092
yy=06 Elementos 344	€	530,00	578,00	604,00	672,00	742,00	778,00	800,00	834,00	862,00
	W	315	424	558	740	922	1103	1225	1346	1528
yy=08 Elementos 456	€	654,00	716,00	747,00	836,00	927,00	975,00	1.004,00	1.046,00	1.085,00
	W	400	538	707	938	1168	1399	1552	1706	1937
yy=10 Elementos 568	€	757,00	834,00	871,00	978,00	1.086,00	1.144,00	1.186,00	1.236,00	1.284,00
	W	480	646	849	1125	1402	1679	1863	2048	2324
yy=12 Elementos 680	€	866,00	953,00	998,00	1.116,00	1.243,00	1.311,00	1.356,00	1.412,00	1.469,00
	W	556	749	984	1305	1625	1946	2160	2374	2695
yy=14 Elementos 792	€	975,00	1.074,00	1.126,00	1.261,00	1.406,00	1.485,00	1.533,00	1.601,00	1.668,00
	W	629	847	1113	1477	1840	2203	2445	2687	3050
yy=16 Elementos 904	€	1.078,00	1.191,00	1.252,00	1.406,00	1.570,00	1.660,00	1.720,00	1.793,00	1.867,00
	W	700	942	1238	1642	2046	2450	2719	2988	3392
yy=18 Elementos 1016	€	1.194,00	1.314,00	1.382,00	1.555,00	1.737,00	1.839,00	1.905,00	1.990,00	
	W	768	1034	1359	1802	2245	2688	2984	3279	
yy=20 Elementos 1128	€	1.297,00	1.437,00	1.511,00	1.700,00	1.901,00	2.015,00			
	W	834	1123	1475	1956	2437	2919			
yy=22 Elementos 1240	€	1.407,00	1.556,00	1.636,00	1.845,00	2.067,00				
	W	916	1234	1621	2150	2679				
yy=24 Elementos 1352	€	1.515,00	1.675,00	1.766,00	1.990,00	2.229,00				
	W	959	1292	1697	2251	2804				
yy=26 Elementos 1464	€	1.620,00	1.797,00	1.892,00	2.132,00					
	W	1019	1372	1803	2391					
yy=28 Elementos 1576	€	1.729,00	1.914,00	2.019,00	2.270,00					
	W	1077	1450	1906	2528					
yy=30 Elementos 1688	€	1.836,00	2.033,00	2.144,00	2.424,00					
	W	1134	1527	2006	2661					

PIANO 2 Horizontal se encuentra disponible hasta una altura de 30 elementos, y en composiciones pares (precio indicado en la tabla) e impares (el precio será el de la medida superior) (mín. 4 elementos).

Colores disponibles	VER	PRECIO
Color Blanco Estándar	Pág. 513	Ver tarifa
Serie Classic	Pág. 513-514	+15% (*)
Serie Especial	Pág. 513-514	+25% (*)
Otros colores RAL	-	+40% (*)

(*) Incremento sobre precio color Blanco Estándar.

Figura 1

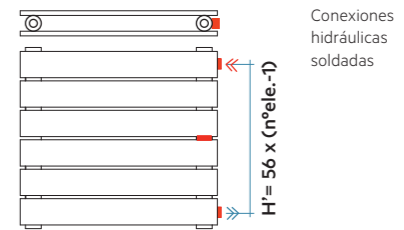

COMPATIBILIDAD CON INSTALACIONES

Instalación BITUBO

CONEXIÓN CRUZADA (Ver pág. 501, Fig. 10).

Entrada por un colector y salida por el otro.

El radiador se suministra con 4 tomas de 1/2" en los colectores.

Sin incremento de precio.

Kit de válvulas bitubo no incluido, ver pág. 474.

CONEXIÓN EN MISMO COLECTOR (Ver pág. 501, Fig. 11).

Requiere preinstalación de un diafragma interno (Fig. 1 de esta página en rojo).

Indicar entrada y salida.

Incremento precio 25,00 €

Kit de válvulas bitubo no incluido, ver pág. 474.

CONEXIÓN LATERAL CON MANGUITOS (Ver pág. 501, Fig. 12 y 13).

Preinstalación de dos manguitos laterales de 1/2" y diafragma interno entre ellos. El entre eje mínimo es de 50 mm y el máximo según la fórmula: H'=56 x (nºelementos-1). Ver Fig.1 de esta página.

Incremento precio 58,00 €

Kit de válvulas bitubo no incluido, ver pág. 474.

Instalación MONOTUBO

ÚNICAMENTE COMPATIBLE PARA CONEXIÓN POR ABAJO (Ver pág. 501, Fig. 15).

Indicar entrada para la colocación de un desviador de flujo interno.

Incremento precio 15,00 €

Solicitar tapón ciego de 1/2" (ref. ASITAP07 ver pág. 485). No incluido en el precio. Kit de válvulas monotubo no incluido, ver pág. 480.

Accesorios recomendados (Otros accesorios, pág. 474 a 485)

Kits válvulas Bitubo (Pág. 474), Monotubo (Pág. 480)

Cubretubos y embellecedores Pág. 482 a 484





ELLIPSIS

Máximo confort en cualquier estancia

Los radiadores ELLIPSIS se integran con discreción y elegancia en el espacio que los rodea, ofreciendo siempre el máximo confort. Su extrema modularidad permite utilizarlo en cualquier tipo de estancia.

ELLIPSIS_V	P. 56
ELLIPSIS_V 2	P. 60
ELLIPSIS_H	P. 64
ELLIPSIS_H 2	P. 68



ELLIPSIS_V
8 Elementos. Altura 2020 mm, Anchura 480 mm.
Color Cuarzo 1 (Cód. 1C) Serie Especial.

DISEÑO

Las líneas elípticas del radiador ELLIPSIS crean volumen en todos los espacios y se adapta a cualquier tipo de estancia.

ACABADOS DE ALTA GAMA

ELLIPSIS ofrece una amplia gama de colores, incluidos los RAL personalizados.

CONFORT Y RENDIMIENTO

ELLIPSIS difunde el calor uniforme y constante en toda la sala. Sus altas potencias están adaptadas a las instalaciones de baja temperatura (bomba de calor, caldera con bomba de calor condensación,...).



ELLIPSIS_V 2
10 Elementos, Altura 1820 mm, Anchura 600 mm.
Color Blanco Mate (Cód. J8).



DISEÑO

Las líneas elípticas del radiador ELLIPSIS crean volumen en todos los espacios y se adapta a cualquier tipo de estancia.

ACABADOS DE ALTA GAMA

ELLIPSIS ofrece una amplia gama de colores, incluidos los RAL personalizados.

CONFORT Y RENDIMIENTO

ELLIPSIS difunde el calor uniforme y constante en toda la sala. Sus altas potencias están adaptadas a las instalaciones de baja temperatura (bomba de calor, caldera con bomba de calor condensación,...)



ELLIPSIS_V 2

Vertical

Características

- Radiador de diseño, fabricado con elementos en acero.
- Colectores horizontales de Ø30 mm.
- Tubos verticales de sección elíptica 50x25 mm.
- Roscas 1/2" gas derecha.
- Presión máxima de trabajo: 4 bar.
- Temperatura máx. admitida: 95°C.

El precio incluye

- Purgador manual de 1/2".
- Tapón ciego de 1/2".
- Soportes para pared en el mismo color del radiador.

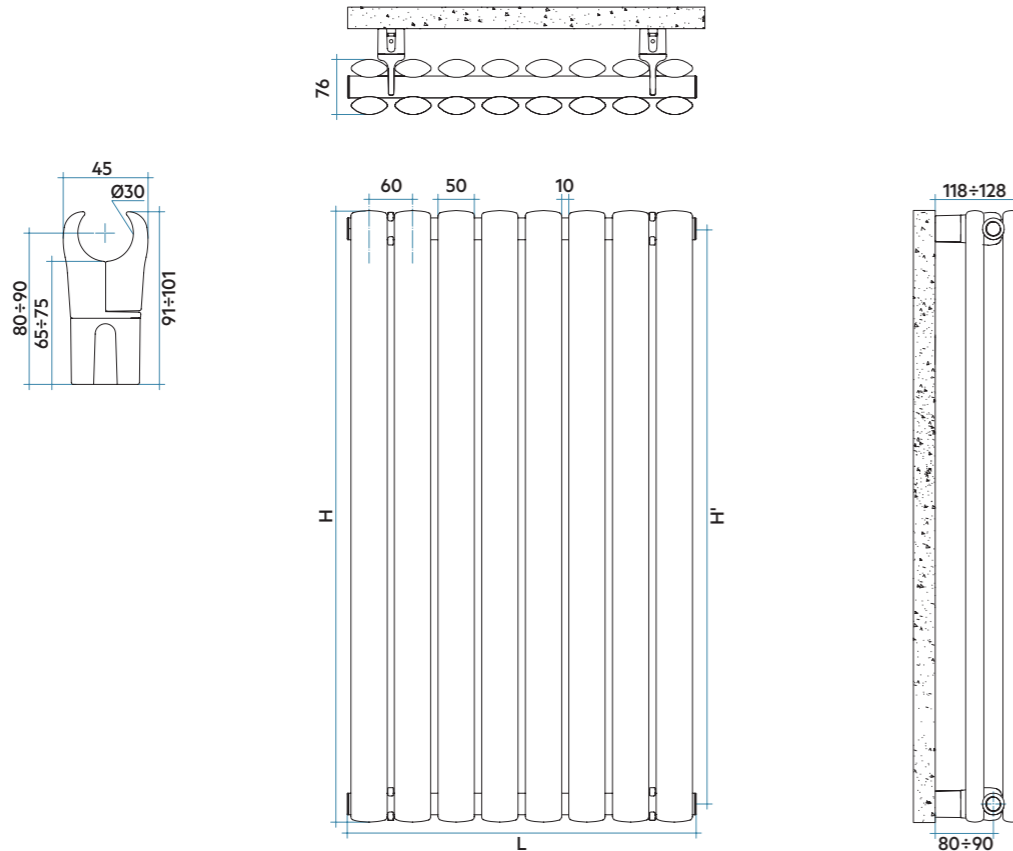

Modelo	Código	Profundidad	Altura	Entre eje	Peso	Capac.	QnΔT			Expon. n
							50°C	40°C	30°C	
520	TL20520 YY 01	76	520	470	1,34	0,94	57,5	43,2	29,9	1,280
650	TL20650 YY 01	76	650	600	1,6	1,16	71,8	53,8	37,1	1,295
700	TL20700 YY 01	76	700	650	1,7	1,25	77,4	58,0	39,9	1,295
920	TL20920 YY 01	76	920	870	2,15	1,62	100,4	74,9	51,3	1,314
1020	TL21020 YY 01	76	1020	970	2,35	1,79	110,2	82,2	56,3	1,314
1220	TL21220 YY 01	76	1220	1170	2,75	2,12	130,1	97,1	66,6	1,310
1520	TL21520 YY 01	76	1520	1470	3,35	2,63	160,3	119,7	82,2	1,306
1820	TL21820 YY 01	76	1820	1770	3,95	3,14	190,1	142,2	97,7	1,302
2020	TL22020 YY 01	76	2020	1970	4,35	3,48	209,4	156,7	107,8	1,300

Para ΔT diferentes a los expresados en la tabla utilizar la fórmula: Q=Qn (ΔT / 50)° o ver páginas 508-509.
01 = Código color Blanco Estándar.

YY=Número elementos

Leyenda código

Número elementos: TL 2 0520 YY 01 IR 01 A — Vertical
 Código color Blanco Estándar. Para otros códigos de color ver pág. 513-514.
 Altura: 20520, YY 01
 Código tipo de conexión: IR 01 A

ANCHURA L (mm)		ALTURA H (mm)									
		520	650	700	920	1020	1220	1520	1820	2020	
yy=04 Elementos 240	€	319,00	353,00	380,00	429,00	443,00	467,00	509,00	550,00	580,00	
	W	230	287	309	402	441	520	641	760	837	
yy=06 Elementos 360	€	424,00	467,00	504,00	568,00	587,00	623,00	675,00	726,00	762,00	
	W	345	431	464	602	662	781	962	1141	1256	
yy=08 Elementos 480	€	587,00	647,00	699,00	788,00	811,00	841,00	873,00	901,00	946,00	
	W	460	575	619	803	882	1041	1282	1521	1675	
yy=10 Elementos 600	€	657,00	726,00	779,00	879,00	903,00	972,00	1.040,00	1.076,00	1.130,00	
	W	575	718	774	1004	1102	1301	1603	1901	2094	
yy=12 Elementos 720	€	729,00	804,00	863,00	972,00	996,00	1.049,00	1.134,00	1.213,00	1.271,00	
	W	690	862	928	1205	1323	1561	1923	2281	2512	
yy=14 Elementos 840	€	779,00	862,00	927,00	1.040,00	1.063,00	1.144,00	1.238,00	1.326,00	1.395,00	
	W	805	1006	1083	1405	1544	1821	2244	2661	2931	
yy=16 Elementos 960	€	819,00	922,00	988,00	1.107,00	1.134,00	1.238,00	1.340,00	1.440,00	-	
	W	920	1150	1238	1606	1764	2082	2564	3041	-	
yy=18 Elementos 1080	€	892,00	1.040,00	1.117,00	1.266,00	1.305,00	1.329,00	1.444,00	-	-	
	W	1035	1293	1393	1807	1984	2342	2885	-	-	
yy=20 Elementos 1200	€	949,00	1.105,00	1.191,00	1.345,00	1.385,00	1.423,00	1.548,00	-	-	
	W	1150	1437	1547	2008	2205	2602	3205	-	-	
yy=22 Elementos 1320	€	1.027,00	1.153,00	1.242,00	1.402,00	1.444,00	1.522,00	-	-	-	
	W	1265	1581	1702	2208	2426	2862	-	-	-	
yy=24 Elementos 1440	€	1.105,00	1.201,00	1.296,00	1.459,00	1.504,00	1.583,00	-	-	-	
	W	1380	1724	1857	2409	2646	3122	-	-	-	
yy=26 Elementos 1560	€	1.184,00	1.250,00	1.347,00	1.518,00	1.565,00	-	-	-	-	
	W	1494	1868	2012	2610	2866	-	-	-	-	
yy=28 Elementos 1680	€	1.240,00	1.298,00	1.396,00	1.573,00	1.620,00	-	-	-	-	
	W	1609	2012	2166	2811	3087	-	-	-	-	
yy=30 Elementos 1800	€	1.310,00	1.345,00	1.448,00	1.631,00	-	-	-	-	-	
	W	1724	2156	2321	3011	-	-	-	-	-	

ELLIPSIS_V 2 se encuentra disponible hasta una anchura de 30 elementos, y en composiciones pares (precio indicado en la tabla) e impares (el precio será el de la medida superior) (mín. 4 elementos).

Colores disponibles	VER	PRECIO
Color Blanco Estándar	Pág. 513	Ver tarifa
Serie Classic	Pág. 513-514	+15% (*)
Serie Especial	Pág. 513-514	+25% (*)
Otros colores RAL	-	+40% (*)

(*) Incremento sobre precio color Blanco Estándar.

Figura 1

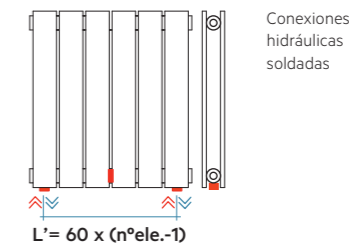

COMPATIBILIDAD CON INSTALACIONES

Instalación BITUBO

CONEXIÓN CRUZADA (Ver pág. 500, Fig.4).

Entrada por el colector superior y salida por el colector inferior. El radiador se suministra con 4 tomas de 1/2" en los colectores.

Sin incremento de precio.

Kit de válvulas bitubo no incluido, ver pág. 474.

CONEXIÓN EN MISMO COLECTOR (Ver pág. 500, Fig. 5).

Requiere preinstalación de un diafragma interno (Fig. 1 de esta página en rojo).

Indicar entrada y salida. Incremento precio 25,00 €

Kit de válvulas bitubo no incluido, ver pág. 474.

CONEXIÓN POR ABAJO CON MANGUITOS (Ver pág. 500, Fig. 6 y 7).

Preinstalación de dos manguitos inferiores de 1/2" y diafragma interno entre ellos. El entre eje mínimo es de 50 mm y el máximo según la fórmula:

L' = 60 x (n°elementos-1). Ver Fig. 1 de esta página. Incremento precio 58,00 €

Kit de válvulas bitubo no incluido, ver pág. 474.

Instalación MONOTUBO

ÚNICAMENTE COMPATIBLE PARA CONEXIÓN LATERAL (Ver pág. 500, Fig. 9).

Indicar entrada para la colocación de un desviador de flujo interno. Incremento precio 15,00 €

Solicitar tapón ciego de 1/2" (ref. ASITAP07 ver pág. 485). No incluido en el precio. Kit de válvulas monotubo no incluido, ver pág. 480.

Accesorios recomendados (Otros accesorios, pág. 474 a 485)

Kits válvulas Bitubo (Pág. 474), Monotubo (Pág. 480)



Cubretubos y embellecedores Pág. 482 a 484



ELLIPSIS_H
8 Elementos, Altura 480 mm, Anchura 1520 mm.
Color Granate (Cód. 06) Serie Classic.



ÍNDICE



ELLIPSIS_H

Horizontal



DISEÑO

Las líneas elípticas del radiador ELLIPSIS crean volumen en todos los espacios y se adapta a cualquier tipo de estancia.

ACABADOS DE ALTA GAMA

ELLIPSIS ofrece una amplia gama de colores, incluidos los RAL personalizados.

CONFORT Y RENDIMIENTO

ELLIPSIS difunde el calor uniforme y constante en toda la sala. Sus altas potencias están adaptadas a las instalaciones de baja temperatura (bomba de calor, caldera con bomba de calor condensación,...).

Características

- Radiador de diseño, fabricado con elementos en acero.
- Colectores verticales de Ø30 mm.
- Tubos horizontales de sección elíptica 50x25 mm.
- Roscas 1/2" gas derecha.
- Presión máxima de trabajo: 4 bar.
- Temperatura máx. admitida: 95°C.

El precio incluye

- Purgador manual de 1/2".
- Tapón ciego de 1/2".
- Soportes para pared en el mismo color del radiador.

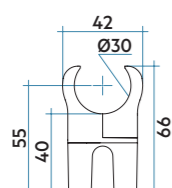

Modelo	Código	Profundidad	Anchura	Entre eje	Peso	Capac.
		P mm	L mm	L' mm	Kg	lt
520	TL10520 YY 01	53	520	470	0,75	0,50
650	TL10650 YY 01	53	650	600	0,88	0,61
700	TL10700 YY 01	53	700	650	0,93	0,65
920	TL10920 YY 01	53	920	870	1,15	0,84
1020	TL11020 YY 01	53	1020	970	1,25	0,93
1220	TL11220 YY 01	53	1220	1170	1,45	1,09
1520	TL11520 YY 01	53	1520	1470	1,75	1,35
1820	TL11820 YY 01	53	1820	1770	2,05	1,60
2020	TL12020 YY 01	53	2020	1970	2,25	1,77

Para ΔT diferentes a los expresados en la tabla utilizar la fórmula: Q=Qn (ΔT / 50)ⁿ o ver páginas 508-509.
01 = Código color Blanco Estándar.

YY=Número elementos

Leyenda código

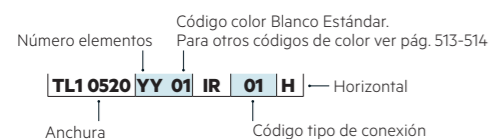

Potencia térmica por metro lineal (Watt)

NºELEMENTOS	4	6	8	10	12	14	16	18	20	22	24	26	28	30
ΔT=50°C	270	404	538	673	809	944	1078	1213	1348	1483	1618	1752	1887	2022
ΔT=40°C	202	304	403	507	612	717	822	928	1035	1142	1250	1359	1469	1579
ΔT=30°C	139	211	278	352	427	502	579	657	736	816	897	980	1063	1148
Exponente	1,292	1,278	1,295	1,270	1,251	1,234	1,217	1,201	1,185	1,169	1,154	1,139	1,123	1,108

ALTURA H (mm)		ANCHURA L (mm)								
		520	650	700	920	1020	1220	1520	1820	2020
yy=04 Elementos 240	€	208,00	226,00	240,00	261,00	268,00	279,00	298,00	316,00	330,00
	W	140	175	189	248	275	329	410	491	545
yy=06 Elementos 360	€	261,00	285,00	302,00	330,00	337,00	353,00	377,00	400,00	418,00
	W	210	263	283	372	412	493	615	736	817
yy=08 Elementos 480	€	350,00	380,00	403,00	440,00	450,00	461,00	471,00	482,00	507,00
	W	280	350	377	495	549	657	818	980	1087
yy=10 Elementos 600	€	380,00	413,00	437,00	478,00	490,00	520,00	551,00	567,00	592,00
	W	350	437	471	619	686	821	1022	1224	1359
yy=12 Elementos 720	€	412,00	449,00	475,00	519,00	530,00	555,00	591,00	630,00	660,00
	W	421	526	566	744	825	987	1229	1472	1634
yy=14 Elementos 840	€	434,00	471,00	499,00	547,00	557,00	596,00	639,00	682,00	716,00
	W	491	613	661	868	962	1151	1434	1717	1906
yy=16 Elementos 960	€	449,00	498,00	525,00	577,00	587,00	638,00	686,00	735,00	772,00
	W	561	701	755	992	1100	1316	1639	1963	2178
yy=18 Elementos 1080	€	480,00	552,00	588,00	651,00	670,00	679,00	734,00	788,00	829,00
	W	631	789	849	1116	1237	1480	1844	2208	2451
yy=20 Elementos 1200	€	507,00	581,00	620,00	686,00	705,00	721,00	779,00	840,00	885,00
	W	701	876	944	1240	1375	1645	2049	2453	2723
yy=22 Elementos 1320	€	541,00	602,00	640,00	710,00	729,00	767,00	831,00	885,00	949,00
	W	771	964	1038	1364	1512	1809	2254	2699	2995
yy=24 Elementos 1440	€	580,00	621,00	663,00	734,00	757,00	795,00	861,00	947,00	-
	W	841	1051	1132	1488	1650	1973	2459	2944	-
yy=26 Elementos 1560	€	615,00	641,00	684,00	760,00	781,00	821,00	892,00	-	-
	W	911	1139	1227	1612	1787	2138	2664	-	-
yy=28 Elementos 1680	€	639,00	660,00	708,00	785,00	808,00	848,00	926,00	-	-
	W	981	1227	1321	1736	1925	2302	2869	-	-
yy=30 Elementos 1800	€	671,00	682,00	729,00	809,00	832,00	878,00	954,00	-	-
	W	1051	1314	1415	1860	2062	2467	3073	-	-

ELLIPSIS_H se encuentra disponible hasta una altura de 30 elementos, y en composiciones pares (precio indicado en la tabla) e impares (el precio será el de la medida superior) (mín. 4 elementos).

Colores disponibles	VER	PRECIO
Color Blanco Estándar	Pág. 513	Ver tarifa
Serie Classic	Pág. 513-514	+15% (*)
Serie Especial	Pág. 513-514	+25% (*)
Otros colores RAL	-	+40% (*)

(*) Incremento sobre precio color Blanco Estándar.

Figura 1

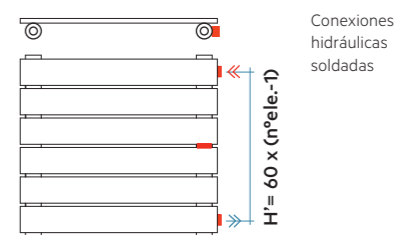

COMPATIBILIDAD CON INSTALACIONES

Instalación BITUBO

CONEXIÓN CRUZADA

(Ver pág. 501, Fig. 10).
 Entrada por un colector y salida por el otro.
 El radiador se suministra con 4 tomas de 1/2" en los colectores.
Sin incremento de precio.

Kit de válvulas bitubo no incluido, ver pág. 474.

CONEXIÓN EN MISMO COLECTOR

(Ver pág. 501, Fig. 11).
 Requiere preinstalación de un diafragma interno (Fig. 1 de esta página en rojo).
 Indicar entrada y salida.
Incremento precio 25,00 €

Kit de válvulas bitubo no incluido, ver pág. 474.

CONEXIÓN LATERAL CON MANGUITOS

(Ver pág. 501, Fig. 12 y 13).
 Preinstalación de dos manguitos laterales de 1/2" y diafragma interno entre ellos.
 El entre eje mínimo es de 50 mm y el máximo según la fórmula:
 H'=60 x (nºelementos-1).
 Ver Fig. 1 de esta página.
Incremento precio 58,00 €

Kit de válvulas bitubo no incluido, ver pág. 474.

Instalación MONOTUBO

ÚNICAMENTE COMPATIBLE PARA CONEXIÓN POR ABAJO

(Ver pág. 501, Fig. 15).
 Indicar entrada para la colocación de un desviador de flujo interno.
Incremento precio 15,00 €

Solicitar tapón ciego de 1/2" (ref. ASITAP07 ver pág. 485).
No incluido en el precio.
 Kit de válvulas monotubo no incluido, ver pág. 480.

Accesorios recomendados (Otros accesorios, pág. 474 a 485)

Kits válvulas
 Bitubo (Pág. 474), Monotubo (Pág. 480)

Cubretubos y embellecedores
 Pág. 482 a 484



ELLIPSIS_H 2
10 Elementos, Altura 600 mm, Anchura 1520 mm.
Color Ágave (Cód. 9N) Serie Especial.



ÍNDICE

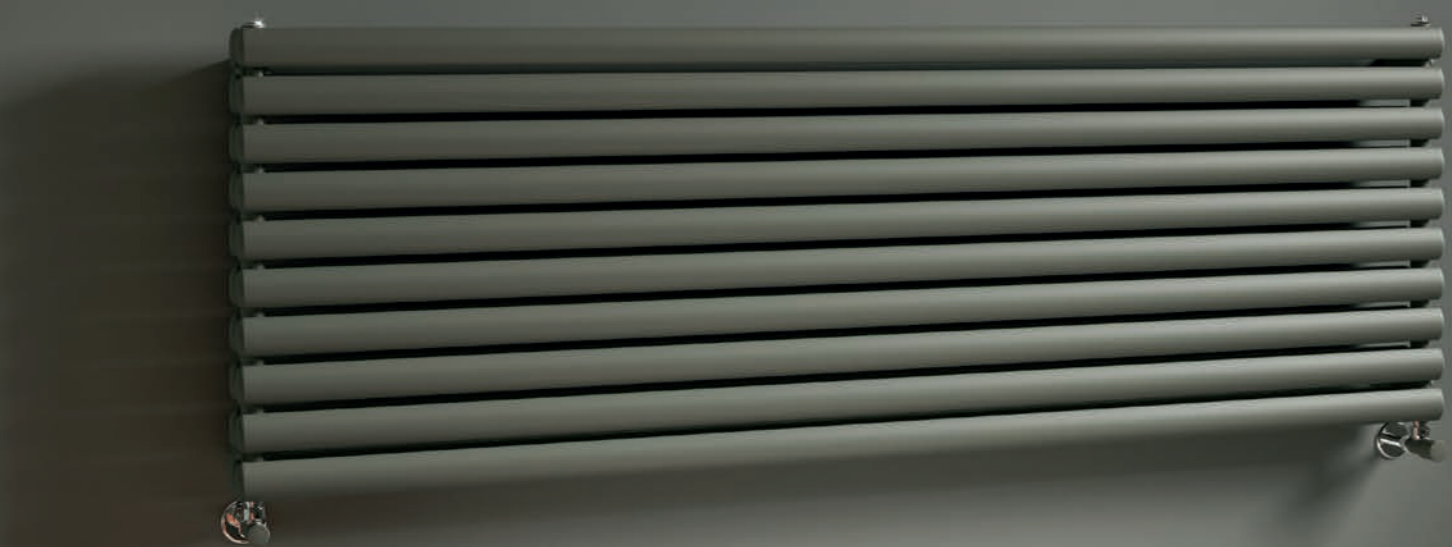

ELLIPSIS_H 2

Horizontal



DISEÑO

Las líneas elípticas del radiador ELLIPSIS crean volumen en todos los espacios y se adapta a cualquier tipo de estancia.

ACABADOS DE ALTA GAMA

ELLIPSIS ofrece una amplia gama de colores, incluidos los RAL personalizados.

CONFORT Y RENDIMIENTO

ELLIPSIS difunde el calor uniforme y constante en toda la sala. Sus altas potencias están adaptadas a las instalaciones de baja temperatura (bomba de calor, caldera con bomba de calor condensación,...).

Características

- Radiador de diseño, fabricado con elementos en acero.
- Colectores verticales de Ø30 mm.
- Tubos horizontales de sección elíptica 50x25 mm.
- Roscas 1/2" gas derecha.
- Presión máxima de trabajo: 4 bar.
- Temperatura máx. admitida: 95°C.

El precio incluye

- Purgador manual de 1/2".
- Tapón ciego de 1/2".
- Soportes para pared en el mismo color del radiador.

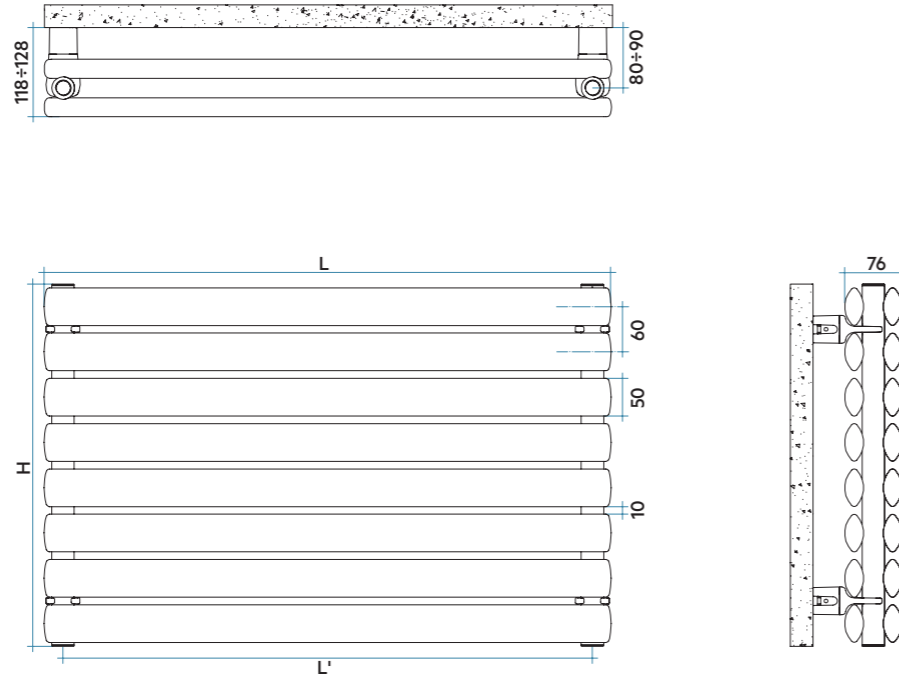

Modelo	Código	Profundidad	Anchura	Entre eje	Peso	Capac.
		P mm	L mm	L' mm	Kg	lt
520	TL20520 YY 01	76	520	470	1,34	0,94
650	TL20650 YY 01	76	650	600	1,6	1,16
700	TL20700 YY 01	76	700	650	1,7	1,25
920	TL20920 YY 01	76	920	870	2,15	1,62
1020	TL21020 YY 01	76	1020	970	2,35	1,79
1220	TL21220 YY 01	76	1220	1170	2,75	2,12
1520	TL21520 YY 01	76	1520	1470	3,35	2,63
1820	TL21820 YY 01	76	1820	1770	3,95	3,14
2020	TL22020 YY 01	76	2020	1970	4,35	3,48

Para ΔT diferentes a los expresados en la tabla utilizar la fórmula: Q=Qn (ΔT / 50)ⁿ o ver páginas 508-509.

01 = Código color Blanco Estándar.

YY=Número elementos

Leyenda código

Código color Blanco Estándar.
 Para otros códigos de color ver pág. 513-514

Número elementos: TL20520YY 01 IR 01 H — Horizontal

Anchura: TL20520YY 01 IR 01 H — Horizontal

Código tipo de conexión: TL20520YY 01 IR 01 H — Horizontal

Potencia térmica por metro lineal (Watt)

NºELEMENTOS	4	6	8	10	12	14	16	18	20	22	24	26	28	30
ΔT=50°C	420	629	838	1048	1259	1469	1678	1888	2098	2308	2518	2728	2937	3147
ΔT=40°C	315	473	633	794	957	1121	1285	1451	1618	1786	1955	2125	2296	2468
ΔT=30°C	217	328	440	555	672	791	911	1033	1157	1283	1411	1540	1671	1804
Exponente	1,292	1,278	1,262	1,245	1,229	1,212	1,196	1,180	1,165	1,149	1,134	1,119	1,104	1,089

ALTURA H (mm)	ANCHURA L (mm)									
	520	650	700	920	1020	1220	1520	1820	2020	
yy=04 Elementos 240	€	319,00	353,00	380,00	429,00	443,00	467,00	509,00	550,00	580,00
	W	218	273	294	386	428	512	638	764	848
yy=06 Elementos 360	€	424,00	467,00	504,00	568,00	587,00	623,00	675,00	726,00	762,00
	W	327	409	441	579	642	768	957	1146	1271
yy=08 Elementos 480	€	587,00	647,00	699,00	788,00	811,00	841,00	873,00	901,00	946,00
	W	436	545	587	771	855	1023	1274	1526	1693
yy=10 Elementos 600	€	657,00	726,00	779,00	879,00	903,00	972,00	1.040,00	1.076,00	1.130,00
	W	545	681	734	964	1069	1279	1593	1907	2117
yy=12 Elementos 720	€	729,00	804,00	863,00	972,00	996,00	1.049,00	1.134,00	1.213,00	1.271,00
	W	655	818	881	1158	1284	1536	1913	2291	2543
yy=14 Elementos 840	€	779,00	862,00	927,00	1.040,00	1.063,00	1.144,00	1.238,00	1.326,00	1.395,00
	W	764	955	1028	1351	1498	1792	2232	2673	2967
yy=16 Elementos 960	€	819,00	922,00	988,00	1.107,00	1.134,00	1.238,00	1.340,00	1.440,00	
	W	873	1091	1175	1544	1712	2048	2551	3055	
yy=18 Elementos 1080	€	892,00	1.040,00	1.117,00	1.266,00	1.305,00	1.329,00	1.444,00		
	W	982	1227	1322	1737	1926	2304	2870		
yy=20 Elementos 1200	€	949,00	1.105,00	1.191,00	1.345,00	1.385,00	1.423,00	1.548,00		
	W	1091	1364	1469	1930	2140	2560	3189		
yy=22 Elementos 1320	€	1.027,00	1.153,00	1.242,00	1.402,00	1.444,00	1.522,00			
	W	1200	1500	1615	2123	2354	2816			
yy=24 Elementos 1440	€	1.105,00	1.201,00	1.296,00	1.459,00	1.504,00	1.583,00			
	W	1309	1636	1762	2316	2568	3072			
yy=26 Elementos 1560	€	1.184,00	1.250,00	1.347,00	1.518,00	1.565,00				
	W	1418	1773	1909	2509	2782				
yy=28 Elementos 1680	€	1.240,00	1.298,00	1.396,00	1.573,00	1.620,00				
	W	1527	1909	2056	2702	2996				
yy=30 Elementos 1800	€	1.310,00	1.345,00	1.448,00	1.631,00					
	W	1636	2046	2203	2895					

ELLIPSIS_H 2 se encuentra disponible hasta una altura de 30 elementos, y en composiciones pares (precio indicado en la tabla) e impares (el precio será el de la medida superior) (mín. 4 elementos).

Colores disponibles	VER	PRECIO
Color Blanco Estándar	Pág. 513	Ver tarifa
Serie Classic	Pág. 513-514	+15% (*)
Serie Especial	Pág. 513-514	+25% (*)
Otros colores RAL	-	+40% (*)

(*) Incremento sobre precio color Blanco Estándar.

Figura 1

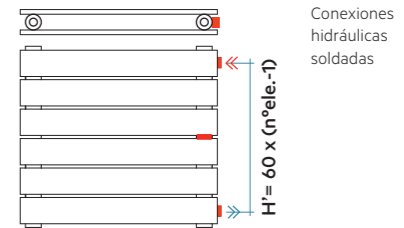

COMPATIBILIDAD CON INSTALACIONES

Instalación BITUBO

CONEXIÓN CRUZADA (Ver pág. 501, Fig. 10).

Entrada por un colector y salida por el otro.
 El radiador se suministra con 4 tomas de 1/2" en los colectores.
Sin incremento de precio.

CONEXIÓN EN MISMO COLECTOR (Ver pág. 501, Fig. 11).

Requiere preinstalación de un diafragma interno (Fig. 1 de esta página en rojo).
 Indicar entrada y salida.
Incremento precio 25,00 €

CONEXIÓN LATERAL CON MANGUITOS (Ver pág. 501, Fig. 12 y 13).

Preinstalación de dos manguitos laterales de 1/2" y diafragma interno entre ellos.
 El entre eje mínimo es de 50 mm y el máximo según la fórmula:
 $H' = 60 \times (n^\circ \text{elementos} - 1)$.
 Ver Fig. 1 de esta página.
Incremento precio 58,00 €

Instalación MONOTUBO

ÚNICAMENTE COMPATIBLE PARA CONEXIÓN POR ABAJO (Ver pág. 501, Fig. 15).

Indicar entrada para la colocación de un desviador de flujo interno.
Incremento precio 15,00 €

Solicitar tapón ciego de 1/2" (ref. ASITAP07 ver pág. 485).
 No incluido en el precio.
 Kit de válvulas monotubo no incluido, ver pág. 480.

Kit de válvulas bitubo no incluido, ver pág. 474.

Kit de válvulas bitubo no incluido, ver pág. 474.

Kit de válvulas bitubo no incluido, ver pág. 474.

Accesorios recomendados (Otros accesorios, pág. 474 a 485)

Kits válvulas
 Bitubo (Pág. 474), Monotubo (Pág. 480)

Cubretubos y embellecedores
 Pág. 482 a 484





SAX

Gran modularidad dimensional

Un perfil regio, líneas fuertes y una gran modularidad dimensional son las características que hacen de SAX un producto único y contemporáneo. La gama cuenta con modelos verticales y horizontales y versión sencilla y doble.

SAX VERTICAL	P. 74
SAX 2 VERTICAL	P. 78
SAX HORIZONTAL	P. 82
SAX 2 HORIZONTAL	P. 86

SAX VERTICAL
18 Elementos, Altura 1800 mm, Anchura 720 mm.
Color Negro Mate (Cód. K1).



SAX

Vertical

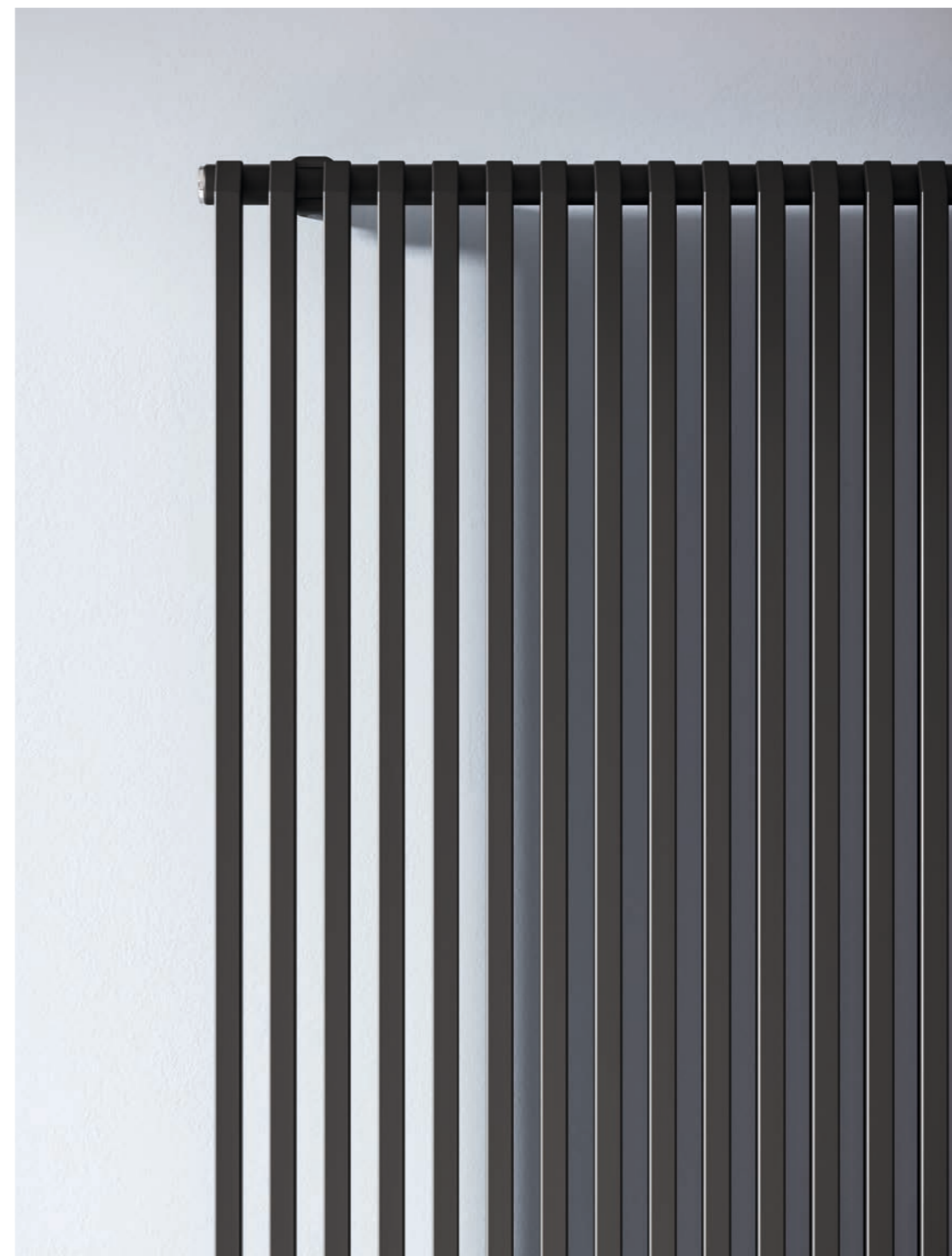

DISEÑO

El acabado biselado de SAX hace que sea una de las soluciones privilegiada para todos los proyectos de decoración interior.

ACABADOS DE ALTA GAMA

SAX ofrece una amplia gama de colores, incluidos los RAL personalizados.

CONFORT Y RENDIMIENTO

SAX difunde un calor uniforme y constante en toda la sala. Sus altos poderes están adaptados a las instalaciones de baja temperatura (bomba de calor, caldera con bomba de calor condensación,...).



SAX 2 VERTICAL
20 Elementos, Altura 2000 mm, Anchura 800 mm.
Color Marfil (Cód. 02) Serie Classic.



DISEÑO

El acabado biselado de SAX hace que sea una de las soluciones privilegiada para todos los proyectos de decoración interior.

ACABADOS DE ALTA GAMA

SAX ofrece una amplia gama de colores, incluidos los RAL personalizados.

CONFORT Y RENDIMIENTO

SAX difunde un calor uniforme y constante en toda la sala. Sus altos poderes están adaptados a las instalaciones de baja temperatura (bomba de calor, caldera con bomba de calor condensación,...).

SAX HORIZONTAL
18 Elementos, Altura 720 mm, Anchura 1800 mm.
Color Gris Claro Mate (Cód. 8N) Serie Especial.



ÍNDICE

SAX

Horizontal



DISEÑO

El acabado biselado de SAX hace que sea una de las soluciones privilegiada para todos los proyectos de decoración interior.

ACABADOS DE ALTA GAMA

SAX ofrece una amplia gama de colores, incluidos los RAL personalizados.

CONFORT Y RENDIMIENTO

SAX difunde un calor uniforme y constante en toda la sala. Sus altos poderes están adaptados a las instalaciones de baja temperatura (bomba de calor, caldera con bomba de calor condensación,...).

Características

- Radiador de diseño, fabricado con elementos en acero.
- Colectores verticales de Ø30 mm.
- Tubos horizontales de sección rectangular 20x25 mm.
- Roscas 1/2" gas derecha.
- Presión máxima de trabajo: 4 bar.
- Temperatura máx. admitida: 95°C.

El precio incluye

- Purgador manual de 1/2".
- Tapón ciego de 1/2".
- Soportes para pared en el mismo color del radiador.

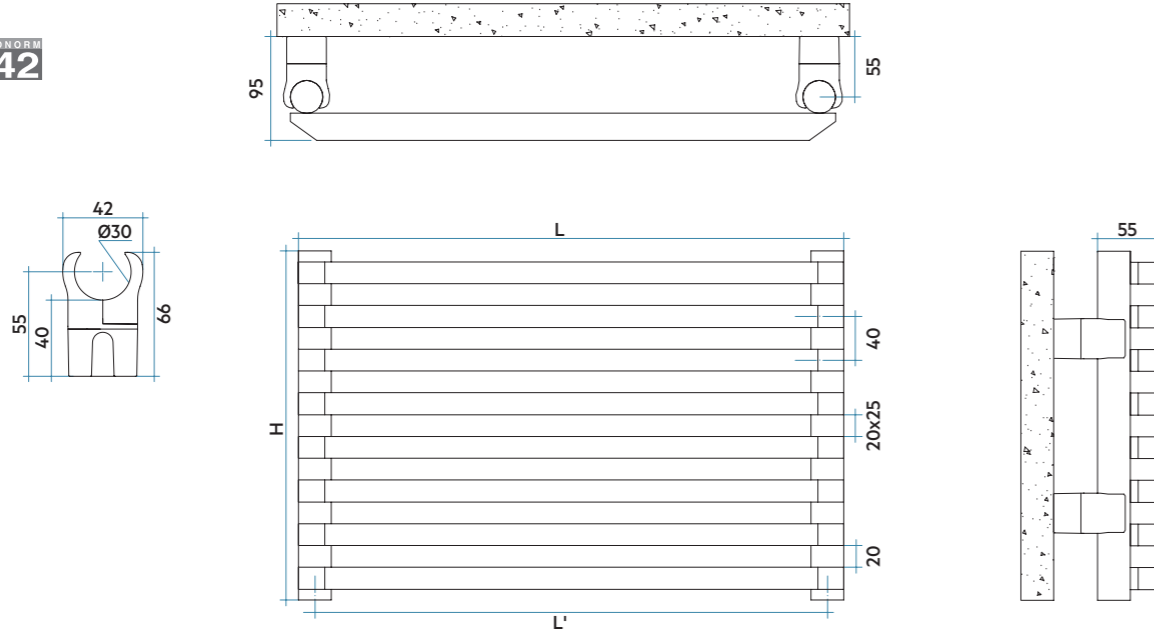

Modelo	Código	Profundidad	Anchura	Entre eje	Peso	Capac.
		P mm	L mm	L' mm	Kg	lt
500	SX10500 YY 01	55	500	470	0,47	0,24
530	SX10530 YY 01	55	530	500	0,49	0,25
630	SX10630 YY 01	55	630	600	0,56	0,29
680	SX10680 YY 01	55	680	650	0,59	0,32
730	SX10730 YY 01	55	730	700	0,63	0,34
830	SX10830 YY 01	55	830	800	0,70	0,38
900	SX10900 YY 01	55	900	870	0,75	0,40
1200	SX11200 YY 01	55	1200	1170	0,96	0,53
1500	SX11500 YY 01	55	1500	1470	1,17	0,65
1800	SX11800 YY 01	55	1800	1770	1,38	0,77
2000	SX12000 YY 01	55	2000	1970	1,52	0,85

Para ΔT diferentes a los expresados en la tabla utilizar la fórmula: Q=Qn (ΔT / 50)ⁿ o ver páginas 508-509.
01 = Código color Blanco Estándar.

YY=Número elementos

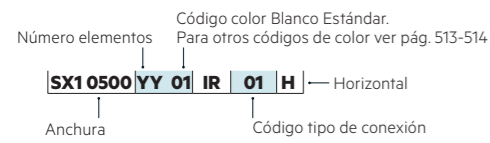
Leyenda código

Potencia térmica por metro lineal (Watt)

NºELEMENTOS	4	6	8	10	12	14	16	18	20	22	24	26	28	30
ΔT=50°C	208	313	416	517	617	715	811	905	996	1086	1174	1259	1343	1424
ΔT=40°C	157	236	314	391	466	541	617	688	758	826	892	957	1020	1081
ΔT=30°C	109	164	218	272	325	377	434	484	532	580	626	671	715	758
Exponente	1,269	1,266	1,263	1,260	1,257	1,253	1,250	1,247	1,244	1,241	1,238	1,235	1,233	1,230

ALTURA H (mm)	ANCHURA L (mm)										
	500	530	630	680	730	830	900	1200	1500	1800	2000
yy=04 Elementos	€ 279,00	€ 281,00	€ 287,00	€ 289,00	€ 293,00	€ 298,00	€ 301,00	€ 313,00	€ 328,00	€ 370,00	€ 386,00
yy=06 Elementos	€ 301,00	€ 303,00	€ 308,00	€ 310,00	€ 314,00	€ 321,00	€ 326,00	€ 340,00	€ 351,00	€ 372,00	€ 413,00
yy=08 Elementos	€ 335,00	€ 342,00	€ 349,00	€ 351,00	€ 359,00	€ 366,00	€ 370,00	€ 388,00	€ 409,00	€ 437,00	€ 482,00
yy=10 Elementos	€ 366,00	€ 372,00	€ 382,00	€ 388,00	€ 397,00	€ 408,00	€ 413,00	€ 434,00	€ 454,00	€ 486,00	€ 531,00
yy=12 Elementos	€ 408,00	€ 416,00	€ 422,00	€ 432,00	€ 439,00	€ 451,00	€ 455,00	€ 480,00	€ 502,00	€ 531,00	€ 573,00
yy=14 Elementos	€ 449,00	€ 455,00	€ 461,00	€ 471,00	€ 483,00	€ 493,00	€ 499,00	€ 522,00	€ 549,00	€ 584,00	€ 645,00
yy=16 Elementos	€ 498,00	€ 504,00	€ 512,00	€ 519,00	€ 530,00	€ 544,00	€ 552,00	€ 577,00	€ 603,00	€ 646,00	€ 714,00
yy=18 Elementos	€ 544,00	€ 555,00	€ 561,00	€ 568,00	€ 581,00	€ 593,00	€ 601,00	€ 631,00	€ 662,00	€ 709,00	€ 778,00
yy=20 Elementos	€ 593,00	€ 601,00	€ 607,00	€ 618,00	€ 631,00	€ 645,00	€ 652,00	€ 686,00	€ 719,00	€ 769,00	€ 846,00
yy=22 Elementos	€ 642,00	€ 649,00	€ 660,00	€ 665,00	€ 678,00	€ 697,00	€ 707,00	€ 737,00	€ 774,00	€ 829,00	€ 909,00
yy=24 Elementos	€ 689,00	€ 699,00	€ 709,00	€ 715,00	€ 729,00	€ 744,00	€ 758,00	€ 792,00	€ 831,00	€ 888,00	€ 977,00
yy=26 Elementos	€ 736,00	€ 744,00	€ 758,00	€ 763,00	€ 779,00	€ 797,00	€ 813,00	€ 848,00	€ 885,00	€ 947,00	€ 1.046,00
yy=28 Elementos	€ 787,00	€ 794,00	€ 804,00	€ 810,00	€ 830,00	€ 850,00	€ 859,00	€ 901,00	€ 943,00	€ 1.010,00	€ 1.110,00
yy=30 Elementos	€ 836,00	€ 846,00	€ 852,00	€ 859,00	€ 878,00	€ 900,00	€ 909,00	€ 956,00	€ 1.001,00	€ 1.070,00	€ 1.179,00

SAX HORIZONTAL se encuentra disponible hasta una altura de 30 elementos, y en composiciones pares (precio indicado en la tabla) e impares (el precio será el de la medida superior) (mín. 4 elementos).

Colores disponibles	VER	PRECIO
Color Blanco Estándar	Pág. 513	Ver tarifa
Serie Classic	Pág. 513-514	+15% (*)
Serie Especial	Pág. 513-514	+25% (*)
Otros colores RAL	-	+40% (*)

(*) Incremento sobre precio color Blanco Estándar.

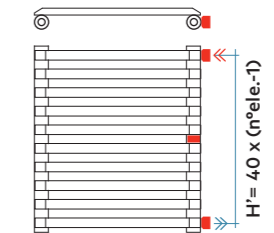
Figura 1

Conexiones hidráulicas soldadas

COMPATIBILIDAD CON INSTALACIONES

Instalación BITUBO	CONEXIÓN EN MISMO COLECTOR	CONEXIÓN LATERAL CON MANGUITOS	Instalación MONOTUBO
CONEXIÓN CRUZADA (Ver pág. 501, Fig. 10). Entrada por un colector y salida por el otro. El radiador se suministra con 4 tomas de 1/2" en los colectores. Sin incremento de precio.	CONEXIÓN EN MISMO COLECTOR (Ver pág. 501, Fig. 11). Requiere preinstalación de un diafragma interno (Fig. 1 de esta página en rojo). Indicar entrada y salida. Incremento precio 25,00 €	CONEXIÓN LATERAL CON MANGUITOS (Ver pág. 501, Fig. 12 y 13). Preinstalación de dos manguitos laterales de 1/2" y diafragma interno entre ellos. El entre eje mínimo es de 50 mm y el máximo según la fórmula: H=40 x (n°elementos-1). Ver Fig. 1 de esta página. Incremento precio 58,00 €	ÚNICAMENTE COMPATIBLE PARA CONEXIÓN POR ABAJO (Ver pág. 501, Fig. 15). Indicar entrada para la colocación de un desviador de flujo interno. Incremento precio 15,00 €
Kit de válvulas bitubo no incluido, ver pág. 474.	Kit de válvulas bitubo no incluido, ver pág. 474.	Kit de válvulas bitubo no incluido, ver pág. 474.	Solicitar tapón ciego de 1/2" (ref. ASITAP07 ver pág. 485). No incluido en el precio. Kit de válvulas monotubo no incluido, ver pág. 480.

Accesorios recomendados (Otros accesorios, pág. 474 a 491)

SAX 2 HORIZONTAL
20 Elementos, Altura 800 mm, Anchura 1800 mm.
Color Verde Bosco (Cód. 19) Serie Classic.



ÍNDICE



SAX 2

Horizontal



DISEÑO

El acabado biselado de SAX hace que sea una de las soluciones privilegiada para todos los proyectos de decoración interior.

ACABADOS DE ALTA GAMA

SAX ofrece una amplia gama de colores, incluidos los RAL personalizados.

CONFORT Y RENDIMIENTO

SAX difunde un calor uniforme y constante en toda la sala. Sus altos poderes están adaptados a las instalaciones de baja temperatura (bomba de calor, caldera con bomba de calor condensación,...).



ARPA

Máxima flexibilidad y estilo

La posibilidad de dimensionar el radiador con el máximo nivel de flexibilidad y estilo. El radiador ARPA, representa una solución práctica para cualquier necesidad térmica. Una forma musical que combina la personalidad con la funcionalidad.

ARPA 12 VERTICAL	P. 92
ARPA 12_2 VERTICAL	P. 96
ARPA 12 HORIZONTAL	P. 100
ARPA 12_2 HORIZONTAL	P. 104
ARPA 18 VERTICAL	P. 108
ARPA 18_2 VERTICAL	P. 112
ARPA 18 HORIZONTAL	P. 116
ARPA 18_2 HORIZONTAL	P. 120
ARPA 23 VERTICAL	P. 124
ARPA 23_2 VERTICAL	P. 128
ARPA 23 HORIZONTAL	P. 132
ARPA 23_2 HORIZONTAL	P. 136



ARPA 12 VERTICAL
30 Elementos, Altura 1820, Anchura 544 mm.
Color Azurita 3 (Cód. 6C) Serie Especial.

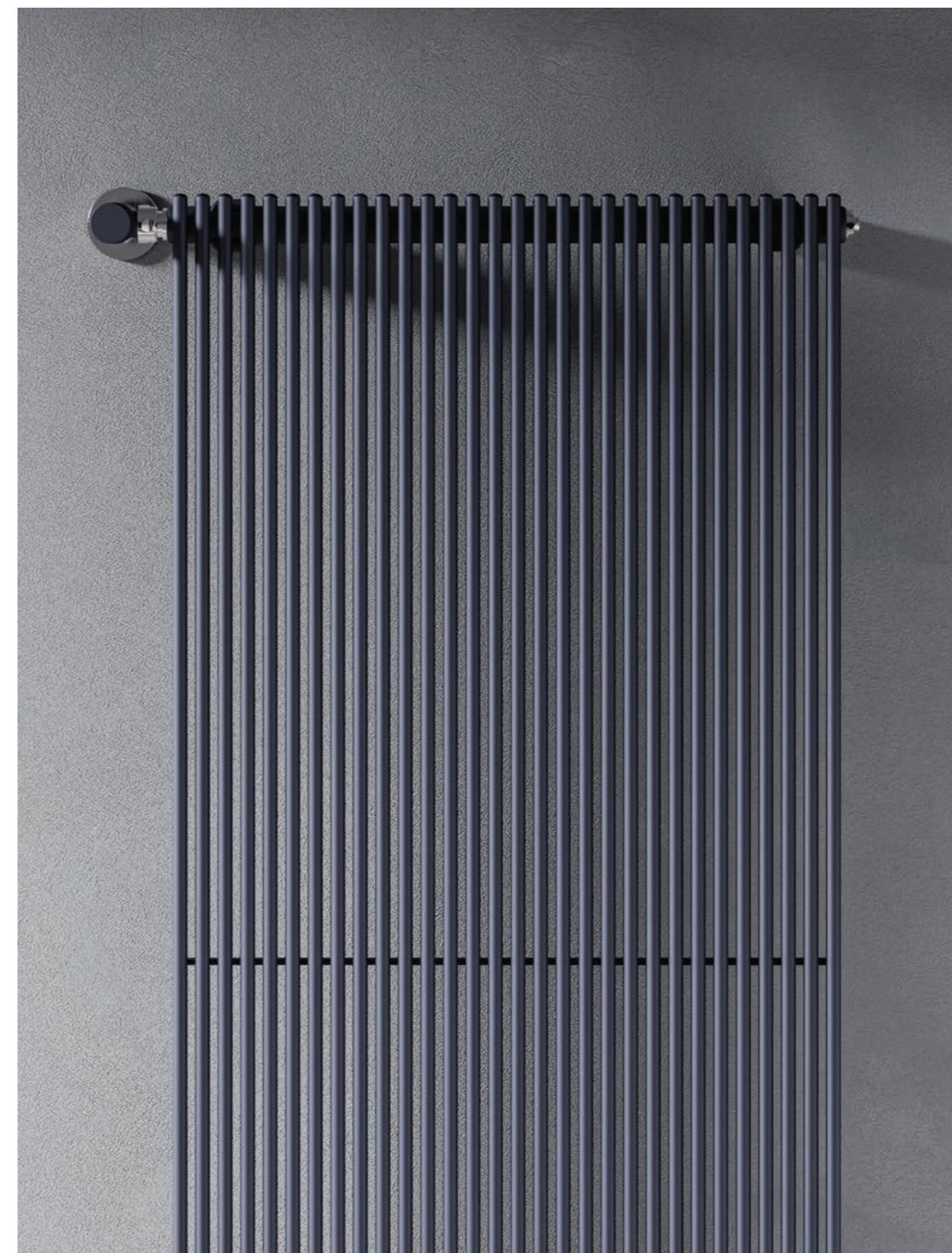

DISEÑO

La delgadez de los tubos ofrece una increíble sensación de ligereza. ARPA 12 es ideal para proyectos de diseño de interiores.

ACABADOS DE ALTA GAMA

ARPA 12 ofrece una amplia gama de colores, incluidos los RAL personalizados.

CONFORT Y RENDIMIENTO

ARPA 12 garantiza la difusión del calor uniforme y coherente. Sus altos poderes están adaptados a las instalaciones de baja temperatura (bomba de calor, caldera con bomba de calor condensación,...).



ARPA 12_2 VERTICAL
30 Elementos, Altura 2220 mm, Anchura 544 mm.
Color Hielo (Cód. 3P) Serie Especial.



DISEÑO

La delgadez de los tubos ofrece una increíble sensación de ligereza. ARPA 12 es ideal para proyectos de diseño de interiores.

ACABADOS DE ALTA GAMA

ARPA 12 ofrece una amplia gama de colores, incluidos los RAL personalizados.

CONFORT Y RENDIMIENTO

ARPA 12 garantiza la difusión del calor uniforme y coherente. Sus altos poderes están adaptados a las instalaciones de baja temperatura (bomba de calor, caldera con bomba de calor condensación,...).

ARPA 12 HORIZONTAL
30 Elementos, Altura 544 mm, Anchura 1820 mm
Color Sunstone (Cód. 2D) Serie Especial.



ÍNDICE

ARPA 12

Horizontal

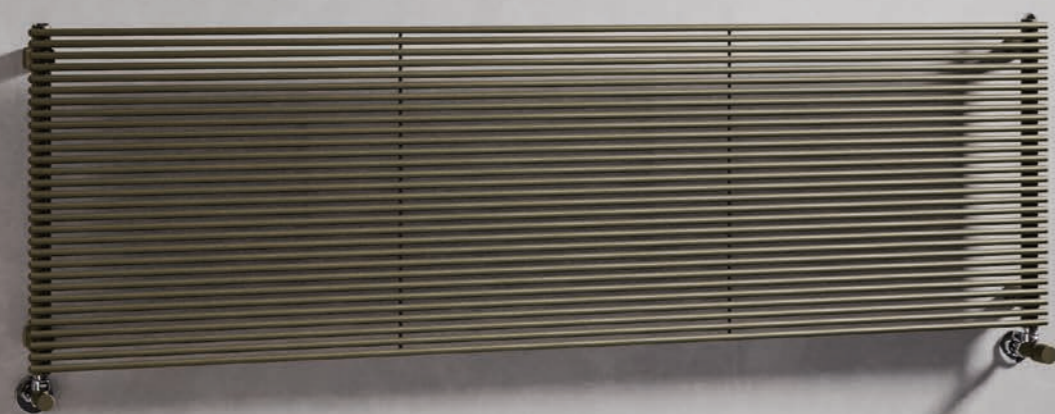

DISEÑO

La delgadez de los tubos ofrece una increíble sensación de ligereza. ARPA 12 es ideal para proyectos de diseño de interiores.

ACABADOS DE ALTA GAMA

ARPA 12 ofrece una amplia gama de colores, incluidos los RAL personalizados.

CONFORT Y RENDIMIENTO

ARPA 12 garantiza la difusión del calor uniforme y coherente. Sus altos poderes están adaptados a las instalaciones de baja temperatura (bomba de calor, caldera con bomba de calor condensación,...).



ARPA 12_2 HORIZONTAL
30 Elementos, Altura 544 mm, Anchura 2220 mm.
Color Ágave (Cód. 9N) Serie Especial.

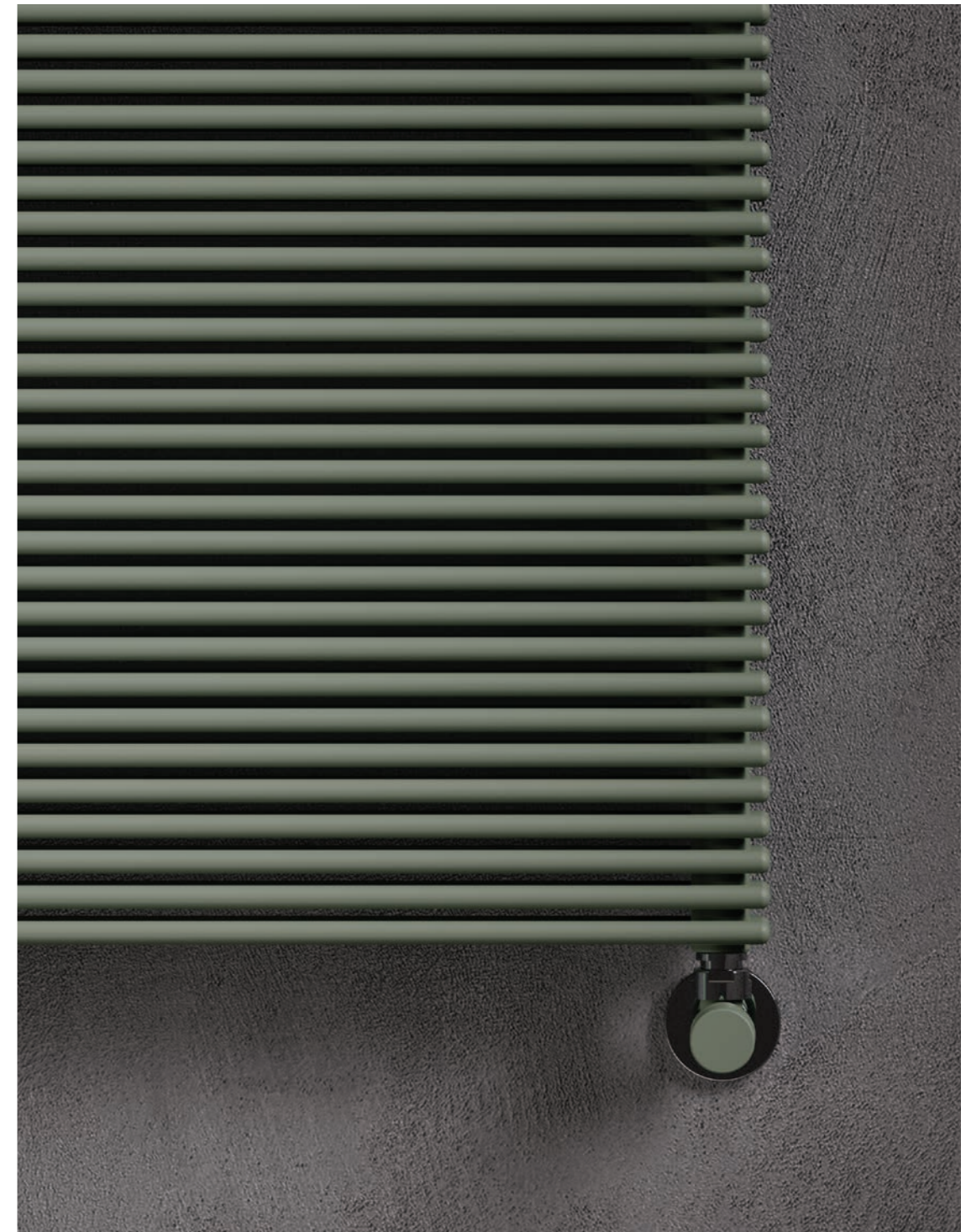

DISEÑO

La delgadez de los tubos ofrece una increíble sensación de ligereza. ARPA 12 es ideal para proyectos de diseño de interiores.

ACABADOS DE ALTA GAMA

ARPA 12 ofrece una amplia gama de colores, incluidos los RAL personalizados.

CONFORT Y RENDIMIENTO

ARPA 12 garantiza la difusión del calor uniforme y coherente. Sus altos poderes están adaptados a las instalaciones de baja temperatura (bomba de calor, caldera con bomba de calor condensación,...).

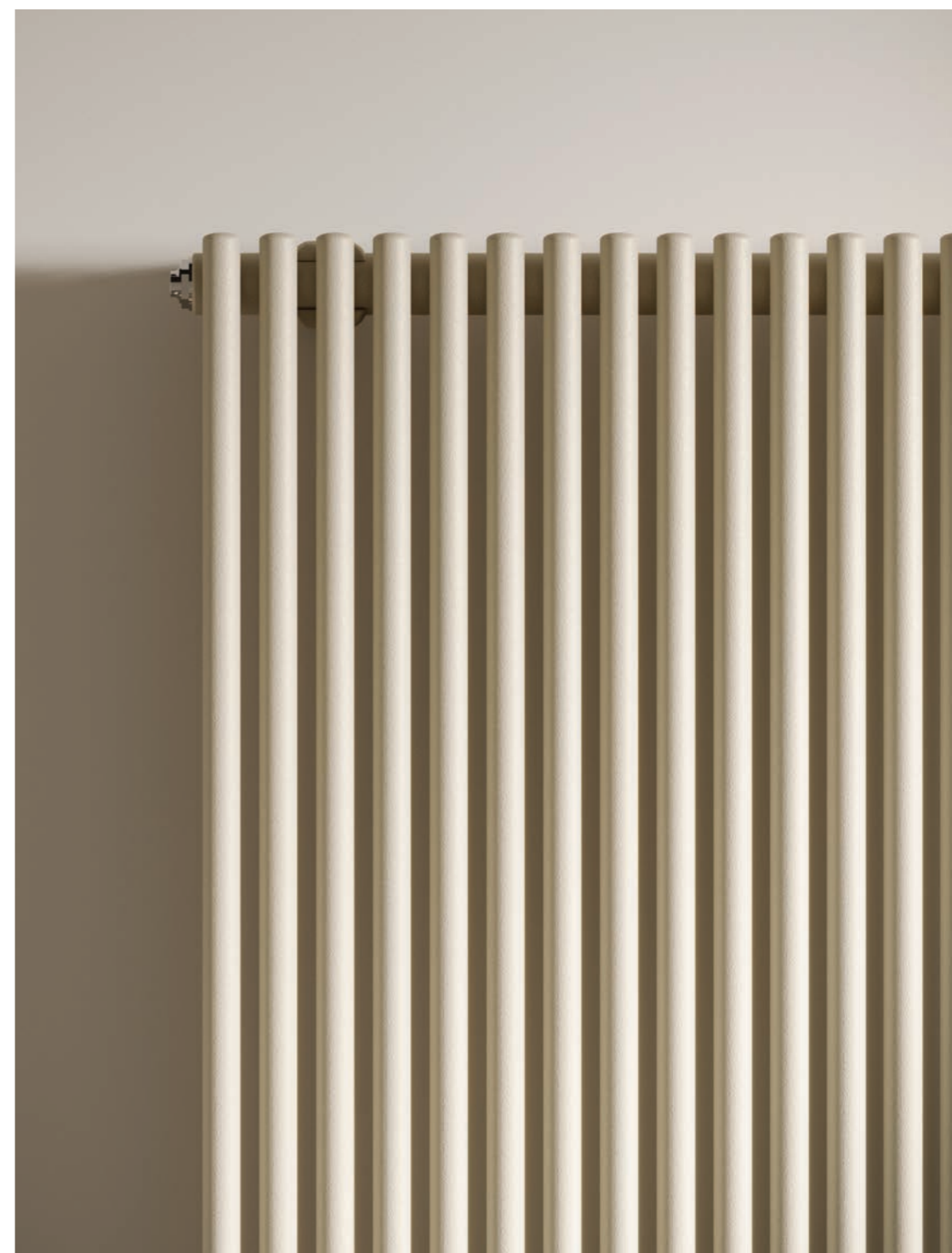

DISEÑO

Equilibrio perfecto entre forma y potencia permite a ARPA 18 integrarse en cualquier tipo de interior, para un nuevo proyecto, así como una renovación.

ACABADOS DE ALTA GAMA

ARPA 18 ofrece una amplia gama de colores, incluidos los RAL personalizados.

CONFORT Y RENDIMIENTO

ARPA 18 irradia calor uniforme en cualquier estancia. Sus altos poderes están adaptados a las instalaciones de baja temperatura (bomba de calor, caldera con bomba de calor condensación,...).



ARPA 18_2 VERTICAL
20 Elementos, Altura 2020 mm, Anchura 541 mm.
Color Sablé (Cód. Y4) Serie Especial.



DISEÑO

Equilibrio perfecto entre forma y potencia permite a ARPA 18 integrarse en cualquier tipo de interior, para un nuevo proyecto, así como una renovación.

ACABADOS DE ALTA GAMA

ARPA 18 ofrece una amplia gama de colores, incluidos los RAL personalizados.

CONFORT Y RENDIMIENTO

ARPA 18 irradia calor uniforme en cualquier estancia. Sus altos poderes están adaptados a las instalaciones de baja temperatura (bomba de calor, caldera con bomba de calor condensación,...).

ARPA 18 HORIZONTAL
20 Elementos, Altura 541 mm, Anchura 2020 mm.
Color Gris Perla (Cód. L6) Serie Especial.

↑
ÍNDICE



ARPA 18

Horizontal



DISEÑO

Equilibrio perfecto entre forma y potencia permite a ARPA 18 integrarse en cualquier tipo de interior, para un nuevo proyecto, así como una renovación.

ACABADOS DE ALTA GAMA

ARPA 18 ofrece una amplia gama de colores, incluidos los RAL personalizados.

CONFORT Y RENDIMIENTO

ARPA 18 irradia calor uniforme en cualquier estancia. Sus altos poderes están adaptados a las instalaciones de baja temperatura (bomba de calor, caldera con bomba de calor condensación,...).



ARPA 18_2 HORIZONTAL
20 Elementos, Altura 541 mm, Anchura 2020 mm.
Color Negro Mate (Cód. K1) Serie Especial.



DISEÑO

Equilibrio perfecto entre forma y potencia permite a ARPA 18 integrarse en cualquier tipo de interior, para un nuevo proyecto, así como una renovación.

ACABADOS DE ALTA GAMA

ARPA 18 ofrece una amplia gama de colores, incluidos los RAL personalizados.

CONFORT Y RENDIMIENTO

ARPA 18 irradia calor uniforme en cualquier estancia. Sus altos poderes están adaptados a las instalaciones de baja temperatura (bomba de calor, caldera con bomba de calor condensación,...).

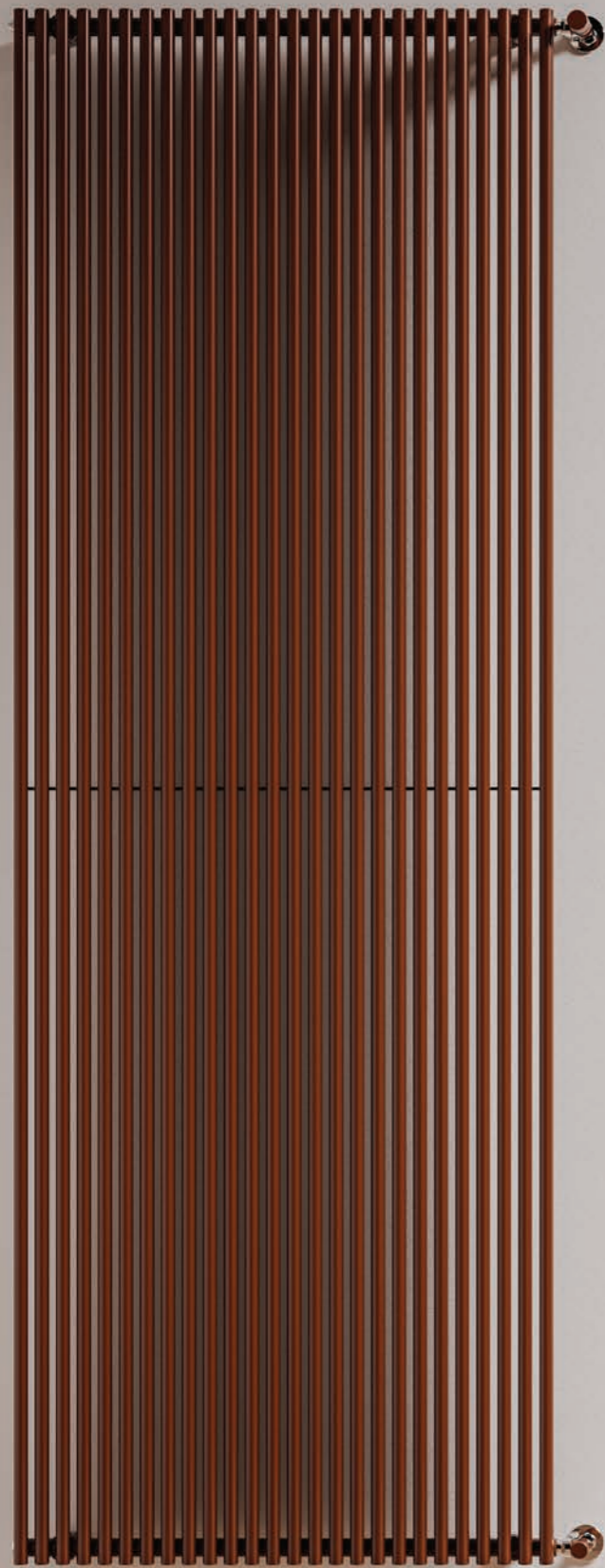

ARPA 23 VERTICAL
26 Elementos, Altura 2020 mm, Anchura 878 mm.
Color Marrón Óxido Mate (Cód. 9U) Serie Especial.



DISEÑO

La calidez del tubo redondo de ARPA 23 puede integrarse en cualquier tipo de interior, para un nuevo proyecto, así como una renovación.

ACABADOS DE ALTA GAMA

ARPA 23 ofrece una amplia gama de colores, incluidos los RAL personalizados.

CONFORT Y RENDIMIENTO

ARPA 23 irradia calor uniforme en cualquier estancia. Sus altos poderes están adaptados a las instalaciones de baja temperatura (bomba de calor, caldera con bomba de calor condensación,...).

ARPA 23_2 VERTICAL
18 Elementos, Altura 2020 mm, Anchura 606 mm.
Color Ágave (Cód. 9N) Serie Especial.



ÍNDICE

ARPA 23_2

Vertical



DISEÑO

La calidez del tubo redondo de ARPA 23 puede integrarse en cualquier tipo de interior, para un nuevo proyecto, así como una renovación.

ACABADOS DE ALTA GAMA

ARPA 23 ofrece una amplia gama de colores, incluidos los RAL personalizados.

CONFORT Y RENDIMIENTO

ARPA 23 irradia calor uniforme en cualquier estancia. Sus altos poderes están adaptados a las instalaciones de baja temperatura (bomba de calor, caldera con bomba de calor condensación,...).



ARPA 23 HORIZONTAL
26 Elementos, Altura 878 mm, Anchura 2020 mm.
Color Marrón (Cód. 09) Serie Classic.

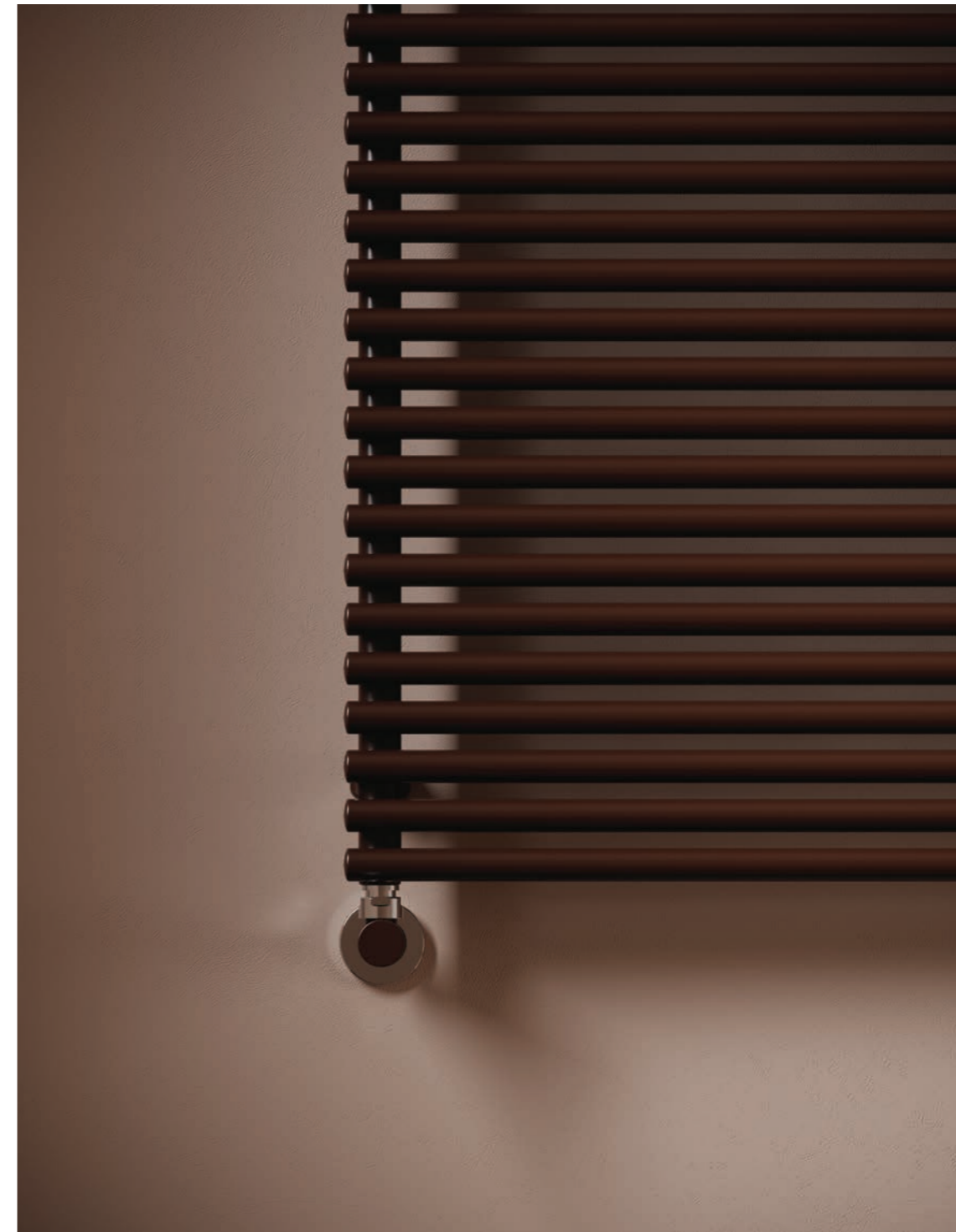

DISEÑO

La calidez del tubo redondo de ARPA 23 puede integrarse en cualquier tipo de interior, para un nuevo proyecto, así como una renovación.

ACABADOS DE ALTA GAMA

ARPA 23 ofrece una amplia gama de colores, incluidos los RAL personalizados.

CONFORT Y RENDIMIENTO

ARPA 23 irradia calor uniforme en cualquier estancia. Sus altos poderes están adaptados a las instalaciones de baja temperatura (bomba de calor, caldera con bomba de calor condensación,...)

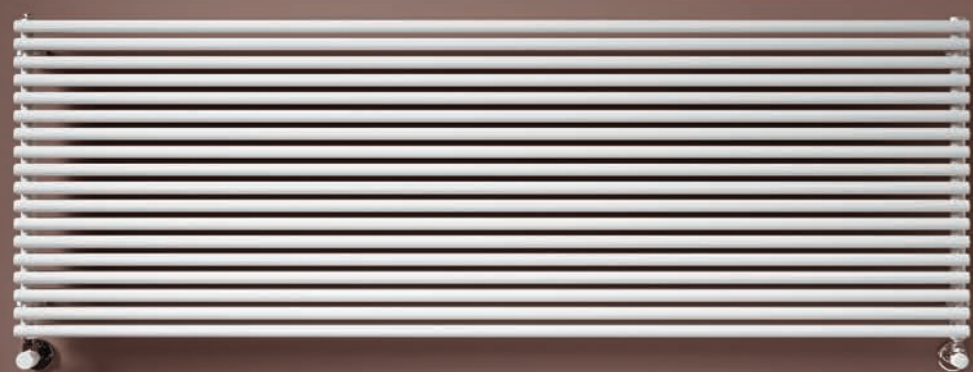

DISEÑO

La calidez del tubo redondo de ARPA 23 puede integrarse en cualquier tipo de interior, para un nuevo proyecto, así como una renovación.

ACABADOS DE ALTA GAMA

ARPA 23 ofrece una amplia gama de colores, incluidos los RAL personalizados.

CONFORT Y RENDIMIENTO

ARPA 23 irradia calor uniforme en cualquier estancia. Sus altos poderes están adaptados a las instalaciones de baja temperatura (bomba de calor, caldera con bomba de calor condensación,...).



TESI

El radiador clásico y moderno

Lo clásico y lo moderno se unen para crear un radiador siempre actual con formas redondeadas garantizadas por la tecnología láser. Su particular diseño hace que el radiador TESI sea especialmente adecuado para funcionar en sistemas a baja temperatura.

TESI 2 COLUMNAS	P. 142
TESI 3 COLUMNAS	P. 148
TESI 4 COLUMNAS	P. 154
TESI 5 COLUMNAS	P. 160
TESI 6 COLUMNAS	P. 166
TESI SUSTITUCIÓN	P. 172
TESI BANCO	P. 174
TESI PERSONALIZADO	P. 176
TIPOS DE CONEXIÓN	P. 182
ACCESORIOS TESI	P. 186
HANG UP TESI	P. 190
RUNNER	P. 192
MEMORY	P. 196
JOIN	P. 200

TESI 2 COLUMNAS
12 Elementos, Altura 1800 mm, Anchura 540 mm.
Color Negro Grafito (Cód. 18) Serie Especial.



ÍNDICE



TESI 2 COLUMNAS



DISEÑO

TESI es el sistema más funcional y elegante para calentar los ambientes gracias a su estructura tubular que facilita la distribución óptima del calor.

ACABADOS DE ALTA GAMA

TESI ofrece una amplia gama de colores, incluidos los RAL personalizados, así como opción de soportes a suelo.

CONFORT Y RENDIMIENTO

TESI garantiza la difusión del calor uniformemente por toda la estancia. Sus altos poderes están adaptados a las instalaciones de baja temperatura (bomba de calor, caldera con bomba de calor condensación,...).



TESI 2 COLUMNAS

VALORES POR ELEMENTO

Características

- Radiador tubular en acero.
- Número de columnas: 2.
- Tubos en acero de Ø25 mm.
- Elementos de anchura 45 mm.
- Presión máxima de trabajo 8 bar.
- Temperatura máxima de trabajo admitida, 95°C.

El precio incluye

- Radiador con reducciones montadas en fábrica o sin reducciones que se deben solicitar aparte.
- Incluye soportes universales en el mismo color del radiador y purgador de 1/2". Blanco para radiador blanco y Cromado para el resto de colores y tapón ciego de 1/2".
- Tapón ciego de 1/2" y embellecedor.

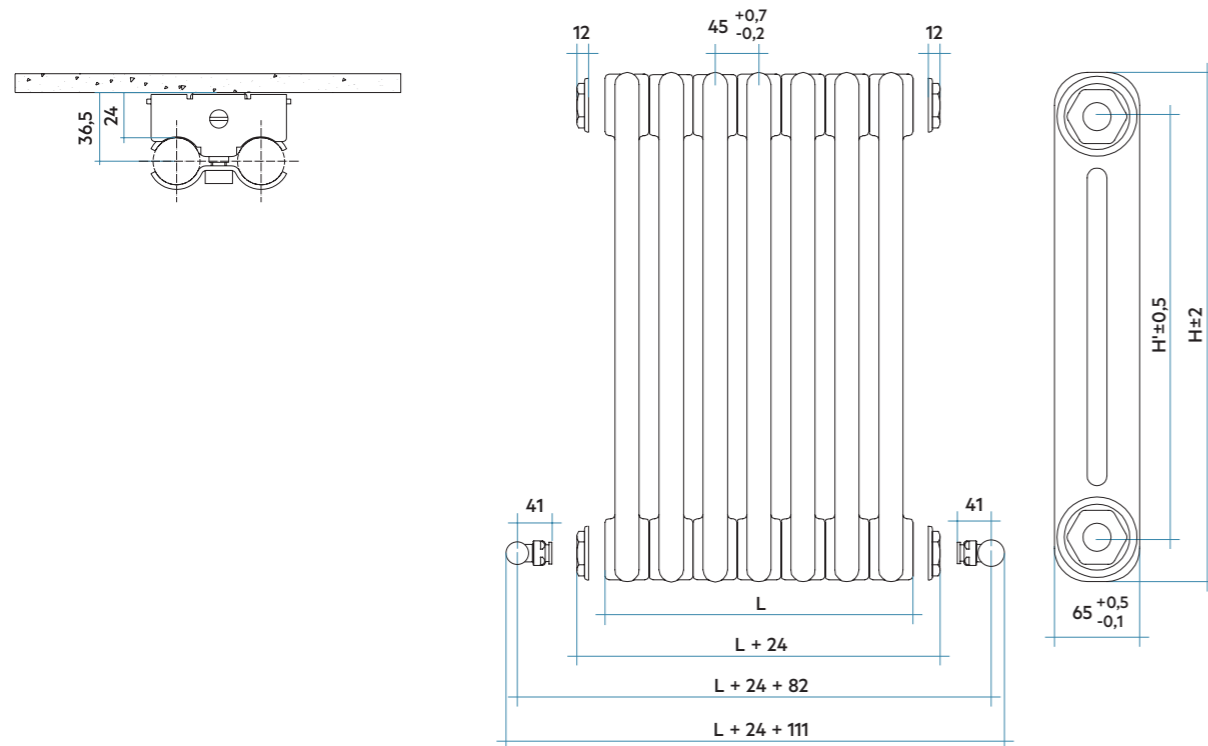

Modelo	Código	Profundidad		Anchura		Altura		Entre eje	Peso	Capac.	Qn			Expon. n	Coste	Watt	Precio €
		P mm	L mm	H mm	H' mm	Watt	Watt				Watt						
200	RT20200 YY 01	65	45	200	127	0,33	0,33	14,9	11,3	7,9	1,252	1,03	Blanco	15,30			
300	RT20300 YY 01	65	45	300	235	0,45	0,42	23,4	17,8	12,5	1,239	0,73	17,10				
400	RT20400 YY 01	65	45	400	335	0,57	0,50	30,1	22,8	15,9	1,247	0,60	18,00				
415	RT20415 YY 01	65	45	415	350	0,59	0,51	31,1	23,5	16,4	1,248	0,58	18,10				
500	RT20500 YY 01	65	45	500	435	0,69	0,58	36,7	27,7	19,3	1,255	0,50	18,20				
515	RT20515 YY 01	65	45	515	450	0,71	0,60	37,6	28,4	19,8	1,256	0,49	18,40				
565	RT20565 YY 01	65	45	565	500	0,77	0,64	40,9	30,9	21,5	1,260	0,45	18,50				
600	RT20600 YY 01	65	45	600	535	0,81	0,67	43,2	32,6	22,6	1,263	0,43	18,60				
665	RT20665 YY 01	65	45	665	600	0,88	0,72	47,4	35,7	24,8	1,268	0,40	19,10				
685	RT20685 YY 01	65	45	685	620	0,91	0,74	48,7	36,7	25,4	1,269	0,39	19,20				
715	RT20715 YY 01	65	45	715	650	0,94	0,76	50,6	38,2	26,6	1,272	0,38	19,40				
750	RT20750 YY 01	65	45	750	685	0,99	0,79	52,9	39,8	27,6	1,274	0,37	19,60				
765	RT20765 YY 01	65	45	765	700	1,00	0,80	53,9	40,5	28,1	1,276	0,37	19,70				
865	RT20865 YY 01	65	45	865	800	1,12	0,89	60,4	45,4	31,3	1,284	0,33	19,90				
885	RT20885 YY 01	65	45	885	820	1,15	0,90	61,7	46,3	32,0	1,285	0,33	20,30				
900	RT20900 YY 01	65	45	900	835	1,16	0,91	62,7	47,0	32,5	1,286	0,34	21,30				
1000	RT21000 YY 01	65	45	1000	935	1,28	1,00	69,2	51,9	35,7	1,294	0,34	23,60				
1500	RT21500 YY 01	65	45	1500	1435	2,02	1,39	103,0	76,5	52,2	1,332	0,39	40,60				
1800	RT21800 YY 01	65	45	1800	1735	2,41	1,64	124,3	92,4	63,0	1,329	0,39	48,50				
2000	RT22000 YY 01	65	45	2000	1935	2,67	1,80	139,0	103,6	70,9	1,319	0,39	53,60				
2200	RT22200 YY 01	65	45	2200	2135	2,93	1,97	154,2	115,1	79,0	1,308	0,37	57,50				
2500	RT22500 YY 01	65	45	2500	2435	3,32	2,21	177,8	133,2	91,9	1,293	0,37	65,00				

Para ΔT diferentes a los expresados en la tabla utilizar la fórmula: Q=Qn (ΔT / 50)ⁿ o ver páginas 508-509.
 01 = Código color Blanco Estándar.

YY=Número elementos

(*) TESI incluye en el precio tantos soportes Universales por radiador como se indican en la tabla de la página 188, un distanciador de pared y un purgador de 1/2" en color Blanco para radiadores en Blanco Estándar (Cód.01) y Cromado para radiadores en color. TESI 2/200 se suministra con soportes AMENSI2C.

Dos posibilidades de entrega:

- 1-TESI CON REDUCCIONES MONTADAS EN FÁBRICA y no desmontables: sin posibilidad de acoplamiento (ver opciones de instalación en pág. 182).
- 2-TESI SIN REDUCCIONES, que se deben solicitar aparte: posibilidad de acoplamiento en obra (ver opciones de instalación en pág. 184).

Colores disponibles	VER	PRECIO
Color Blanco Estándar	Pág. 513	Ver tarifa
Serie Classic	Pág. 513-514	+15% (*)
Serie Especial	Pág. 513-514	+25% (*)
Otros colores RAL	-	+40% (*)
Tratamiento Loft (Cód. TR)	Pág. 514	+40% (*)

(*) Incremento sobre precio color Blanco Estándar.



Todos los TESI incluyen soportes universales y purgador.

Leyenda código

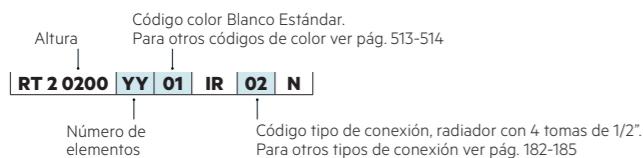

TESI NOW



Nueva configuración TESI NOW. Se completa el modelo TESI con válvulas bitubo escuadra (única versión disponible) y cabezal termostático NOW en el mismo color del radiador. Ver páginas 183 y 185.

Para el funcionamiento del Sistema NOW es necesario comprar a parte un Kit de Conexión NOW para cada instalación individual. Incluye una Unidad de Conexión que se debe conectar mediante cable RJ-45 al router y un Termostato de Control NOW Cód. 21KITSTART1. No incluidos en la configuración TESI NOW.



21KITSTART1 Kit conexión NOW 330,00 €

TIPOS DE INSTALACIÓN
Ver página 182 a 185

Accesorios recomendados (Otros accesorios, pág. 474 a 485)

Kits válvulas
Bitubo (Pág. 474), Monotubo (Pág. 480)



Cubretubos y embellecedores
Pág. 482 a 484



Hang Up
Pág. 190 a 191





TESI 3 COLUMNAS
14 Elementos, Altura 1800 mm, Anchura 630 mm.
Color Marfil (Cód. 02) Serie Classic.



DISEÑO

TESI es el sistema más funcional y elegante para calentar los ambientes gracias a su estructura tubular que facilita la distribución óptima del calor.

ACABADOS DE ALTA GAMA

TESI ofrece una amplia gama de colores, incluidos los RAL personalizados, así como opción de soportes a suelo.

CONFORT Y RENDIMIENTO

TESI garantiza la difusión del calor uniformemente por toda la estancia. Sus altos poderes están adaptados a las instalaciones de baja temperatura (bomba de calor, caldera con bomba de calor condensación,...).



TESI 3 COLUMNAS

VALORES POR ELEMENTO

Características

- Radiador tubular en acero.
- Número de columnas: 3.
- Tubos en acero de Ø25 mm.
- Elementos de anchura 45 mm.
- Presión máxima de trabajo 8 bar.
- Temperatura máxima de trabajo admitida, 95°C.

El precio incluye

- Radiador con reducciones montadas en fábrica o sin reducciones que se deben solicitar aparte.
- Incluye soportes universales en el mismo color del radiador y purgador de 1/2". Blanco para radiador blanco y Cromado para el resto de colores y tapón ciego de 1/2".
- Tapón ciego de 1/2" y embellecedor.

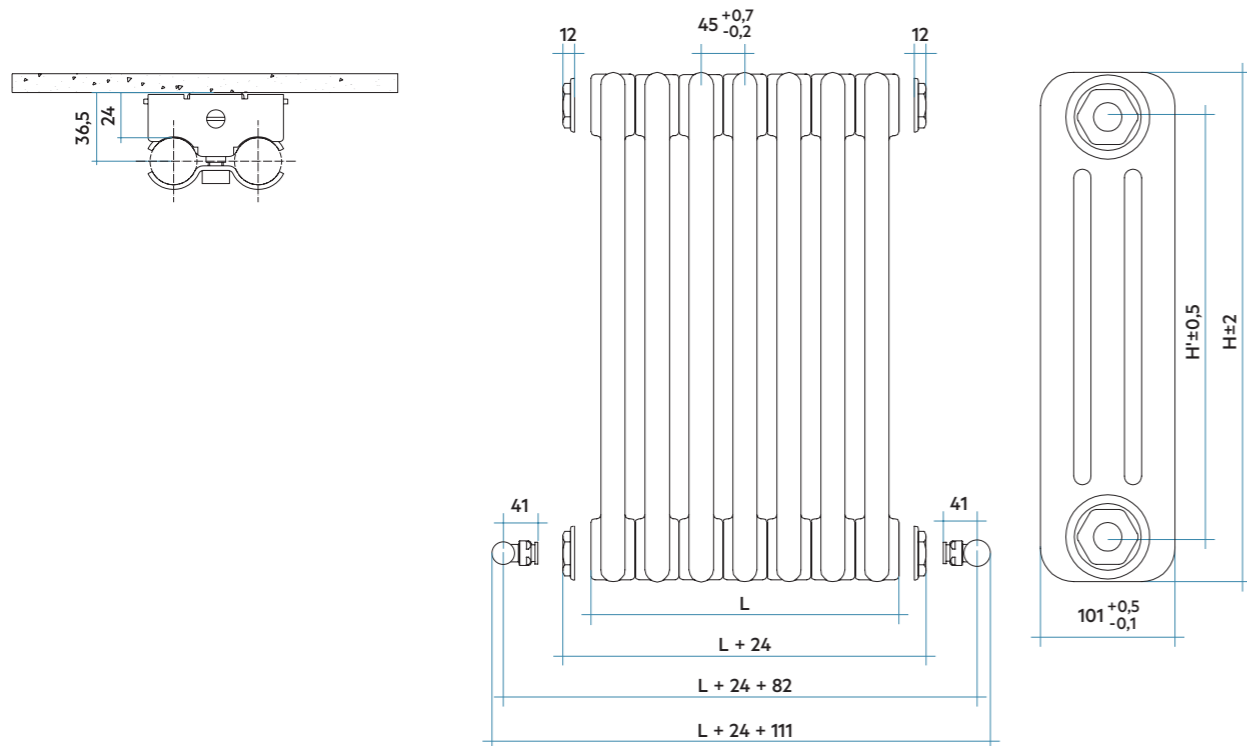

Modelo	Código	Profundidad		Anchura		Altura		Entre eje	Peso	Capac.	QnΔT=50°C			Expon. n	Coste	Watt	Precio €
		P mm	L mm	H mm	H' mm	Watt	Watt				Watt	€	Blanco				
200	RT30200 YY 01	101	45	200	127	0,41	0,46	20,3	15,2	10,5	1,288	0,81	16,50				
300	RT30300 YY 01	101	45	300	235	0,60	0,60	32,5	24,6	17,2	1,248	0,54	17,50				
400	RT30400 YY 01	101	45	400	335	0,78	0,72	42,0	31,7	22,1	1,259	0,42	17,80				
415	RT30415 YY 01	101	45	415	350	0,81	0,40	43,4	32,7	22,8	1,261	0,41	18,00				
500	RT30500 YY 01	101	45	500	435	0,96	0,85	51,4	38,7	26,9	1,270	0,35	18,10				
515	RT30515 YY 01	101	45	515	450	0,99	0,87	52,8	39,8	27,6	1,272	0,34	18,20				
565	RT30565 YY 01	101	45	565	500	1,07	0,93	57,4	43,1	29,9	1,277	0,32	18,40				
600	RT30600 YY 01	101	45	600	535	1,14	0,97	60,6	45,5	31,5	1,281	0,32	19,10				
665	RT30665 YY 01	101	45	665	600	1,25	1,05	66,5	49,9	34,5	1,288	0,29	19,20				
685	RT30685 YY 01	101	45	685	620	1,29	1,08	68,3	51,2	35,4	1,290	0,29	19,50				
715	RT30715 YY 01	101	45	715	650	1,34	1,12	71,1	53,3	36,7	1,294	0,28	19,90				
750	RT30750 YY 01	101	45	750	685	1,40	1,16	74,3	55,6	38,3	1,297	0,27	20,30				
765	RT30765 YY 01	101	45	765	700	1,43	1,08	75,6	56,6	38,9	1,299	0,29	21,60				
865	RT30865 YY 01	101	45	865	800	1,71	1,18	84,6	63,2	43,3	1,310	0,26	22,20				
885	RT30885 YY 01	101	45	885	820	1,61	1,30	86,4	64,5	44,2	1,312	0,26	22,30				
900	RT30900 YY 01	101	45	900	835	1,67	1,35	87,8	65,5	44,9	1,314	0,29	25,20				
1000	RT31000 YY 01	101	45	1000	935	1,85	1,47	96,8	72,2	49,4	1,317	0,30	28,60				
1500	RT31500 YY 01	101	45	1500	1435	2,95	2,07	141,7	105,3	58,4	1,330	0,40	56,50				
1800	RT31800 YY 01	101	45	1800	1735	3,54	2,43	168,9	125,7	85,8	1,325	0,39	65,20				
2000	RT32000 YY 01	101	45	2000	1935	3,93	2,68	187,2	139,5	95,5	1,318	0,39	72,60				
2200	RT32200 YY 01	101	45	2200	2135	4,32	2,92	205,7	153,5	105,3	1,310	0,39	79,70				
2500	RT32500 YY 01	101	45	2500	2435	4,90	3,29	233,7	174,9	120,4	1,299	0,38	89,40				

Para ΔT diferentes a los expresados en la tabla utilizar la fórmula: Q=Qn (ΔT / 50)ⁿ o ver páginas 508-509.
 01 = Código color Blanco Estándar.

YY=Número elementos

(*) TESI incluye en el precio tantos soportes Universales por radiador como se indican en la tabla de la página 188, un distanciador de pared y un purgador de 1/2" en color blanco para radiadores en Blanco Estándar (Cód.01) y Cromado para radiadores en color. TESI 3/200 se suministra con soportes AMENSI3C.

Dos posibilidades de entrega:

- 1-TESI CON REDUCCIONES MONTADAS EN FÁBRICA y no desmontables: sin posibilidad de acoplamiento (ver opciones de instalación en pág. 182).
- 2-TESI SIN REDUCCIONES, que se deben solicitar aparte: posibilidad de acoplamiento en obra (ver opciones de instalación en pág. 184).

Colores disponibles	VER	PRECIO
Color Blanco Estándar	Pág. 513	Ver tarifa
Serie Classic	Pág. 513-514	+15% (*)
Serie Especial	Pág. 513-514	+25% (*)
Otros colores RAL	-	+40% (*)
Tratamiento Loft (Cód. TR)	Pág. 514	+40% (*)

(*) Incremento sobre precio color Blanco Estándar.



Todos los TESI incluyen soportes universales y purgador.

Leyenda código

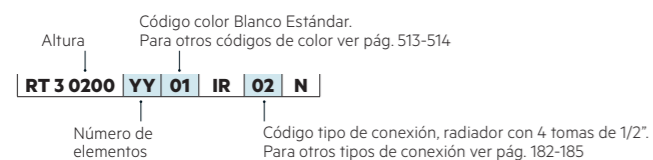

TESI NOW



Nueva configuración TESI NOW. Se completa el modelo TESI con válvulas bitubo escuadra (única versión disponible) y cabezal termostático NOW en el mismo color del radiador. Ver páginas 183 y 185.

Para el funcionamiento del Sistema NOW es necesario comprar a parte un Kit de Conexión NOW para cada instalación individual. Incluye una Unidad de Conexión que se debe conectar mediante cable RJ-45 al router y un Termostato de Control NOW Cód. 21KITSTART1. No incluidos en la configuración TESI NOW.



21KITSTART1 Kit conexión NOW 330,00 €

TIPOS DE INSTALACIÓN
Ver página 182 a 185

Accesorios recomendados (Otros accesorios, pág. 474 a 485)

Kits válvulas
Bitubo (Pág. 474), Monotubo (Pág. 480)



Cubretubos y embellecedores
Pág. 482 a 484



Hang Up
Pág. 190 a 191



TESI 4 COLUMNAS
30 Elementos, Altura 565 mm, Anchura 1350 mm.
Color Rojo Fuego (Cód. 7D) Serie Especial.



ÍNDICE



TESI 4 COLUMNAS



DISEÑO

TESI es el sistema más funcional y elegante para calentar los ambientes gracias a su estructura tubular que facilita la distribución óptima del calor.

ACABADOS DE ALTA GAMA

TESI ofrece una amplia gama de colores, incluidos los RAL personalizados, así como opción de soportes a suelo.

CONFORT Y RENDIMIENTO

TESI garantiza la difusión del calor uniformemente por toda la estancia. Sus altos poderes están adaptados a las instalaciones de baja temperatura (bomba de calor, caldera con bomba de calor condensación,...).



TESI 4 COLUMNAS

VALORES POR ELEMENTO

Características

- Radiador tubular en acero.
- Número de columnas: 4.
- Tubos en acero de Ø25 mm.
- Elementos de anchura 45 mm.
- Presión máxima de trabajo 8 bar.
- Temperatura máxima de trabajo admitida, 95°C.

El precio incluye

- Radiador con reducciones montadas en fábrica o sin reducciones que se deben solicitar aparte.
- Incluye soportes universales en el mismo color del radiador y purgador de 1/2". Blanco para radiador blanco y Cromado para el resto de colores y tapón ciego de 1/2".
- Tapón ciego de 1/2" y embellecedor.

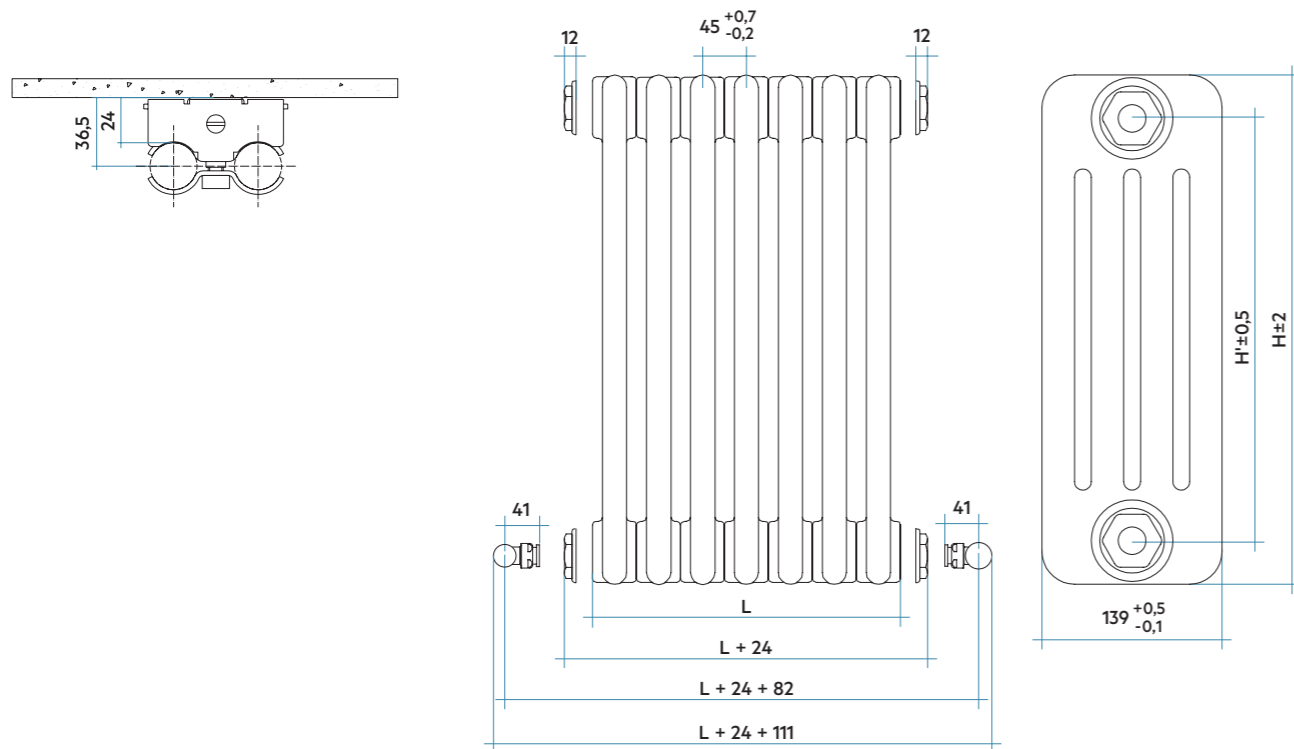

Modelo	Código	Profundidad P mm	Anchura L mm	Altura H mm	Entre eje H' mm	Peso Kg	Capac. lt.	QnΔT=50°C Watt	QnΔT=40°C Watt	QnΔT=30°C Watt	Expon. n	Coste €	Precio €
200	RT40200 YY 01	139	45	200	127	0,57	0,60	26,0	19,3	13,2	1,326	0,79	20,50
300	RT40300 YY 01	139	45	300	235	0,83	0,78	42,1	31,8	22,1	1,258	0,49	20,70
400	RT40400 YY 01	139	45	400	335	1,06	0,95	54,6	41,1	28,5	1,272	0,38	20,80
415	RT40415 YY 01	139	45	415	350	1,10	0,97	56,5	42,5	29,5	1,274	0,37	21,00
500	RT40500 YY 01	139	45	500	435	1,30	1,11	66,9	50,2	34,7	1,286	0,32	21,50
515	RT40515 YY 01	139	45	515	450	1,34	1,14	68,7	51,5	35,6	1,288	0,31	21,60
565	RT40565 YY 01	139	45	565	500	1,46	1,22	74,8	56,0	38,6	1,296	0,29	21,80
600	RT40600 YY 01	139	45	600	535	1,54	1,28	79,0	59,1	40,6	1,300	0,29	22,80
665	RT40665 YY 01	139	45	665	600	1,69	1,39	86,7	64,8	44,4	1,310	0,28	24,40
685	RT40685 YY 01	139	45	685	620	1,74	1,42	89,1	66,5	45,6	1,312	0,27	24,50
715	RT40715 YY 01	139	45	715	650	1,81	1,47	92,7	69,1	47,3	1,317	0,28	26,00
750	RT40750 YY 01	139	45	750	685	1,89	1,53	96,8	72,1	49,3	1,322	0,27	26,40
765	RT40765 YY 01	139	45	765	700	1,93	1,55	98,6	73,4	50,1	1,324	0,27	26,60
865	RT40865 YY 01	139	45	865	800	2,17	1,72	110,3	81,8	55,7	1,338	0,24	26,90
885	RT40885 YY 01	139	45	885	820	2,21	1,75	112,6	83,5	56,8	1,341	0,25	27,90
900	RT40900 YY 01	139	45	900	835	2,25	1,78	114,3	84,7	57,6	1,343	0,25	28,10
1000	RT41000 YY 01	139	45	1000	935	2,49	1,94	125,9	93,4	63,5	1,340	0,27	33,50
1500	RT41500 YY 01	139	45	1500	1435	3,96	2,74	182,6	135,8	75,2	1,328	0,37	67,30
1800	RT41800 YY 01	139	45	1800	1735	4,74	3,23	216,0	160,9	110,0	1,321	0,37	80,00
2000	RT42000 YY 01	139	45	2000	1935	5,26	3,55	238,1	177,5	121,5	1,317	0,37	88,50
2200	RT42200 YY 01	139	45	2200	2135	5,78	3,88	260,0	194,0	133,0	1,312	0,37	96,40
2500	RT42500 YY 01	139	45	2500	2435	6,55	4,37	292,8	218,8	150,2	1,306	0,37	107,60

Para ΔT diferentes a los expresados en la tabla utilizar la fórmula: Q=Qn (ΔT / 50)ⁿ o ver páginas 508-509.
 01 = Código color Blanco Estándar.

YY=Número elementos

(*) TESI incluye en el precio tantos soportes Universales por radiador como se indican en la tabla de la página 188, un distanciador de pared y un purgador de 1/2" en color blanco para radiadores en Blanco Estándar (Cód.01) y Cromado para radiadores en color. TESI 4/200 se suministra con soportes AMENSI4C.

Dos posibilidades de entrega:

- 1-TESI CON REDUCCIONES MONTADAS EN FÁBRICA y no desmontables: sin posibilidad de acoplamiento (ver opciones de instalación en pág. 182).
- 2-TESI SIN REDUCCIONES, que se deben solicitar aparte: posibilidad de acoplamiento en obra (ver opciones de instalación en pág. 184).

Colores disponibles	VER	PRECIO
Color Blanco Estándar	Pág. 514	Ver tarifa
Serie Classic	Pág. 513-514	+15% (*)
Serie Especial	Pág. 513-514	+25% (*)
Otros colores RAL	-	+40% (*)
Tratamiento Loft (Cód. TR)	Pág. 514	+40% (*)

(*) Incremento sobre precio color Blanco Estándar.



Todos los TESI incluyen soportes universales y purgador.

Leyenda código

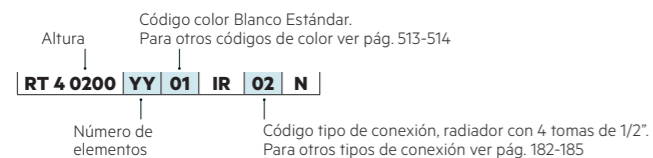

TESI NOW



Nueva configuración TESI NOW. Se completa el modelo TESI con válvulas bitubo escuadra (única versión disponible) y cabezal termostático NOW en el mismo color del radiador. Ver páginas 183 y 185.

Para el funcionamiento del Sistema NOW es necesario comprar a parte un Kit de Conexión NOW para cada instalación individual. Incluye una Unidad de Conexión que se debe conectar mediante cable RJ-45 al router y un Termostato de Control NOW Cód. 21KITSTART1. No incluidos en la configuración TESI NOW.



21KITSTART1 Kit conexión NOW 330,00 €

TIPOS DE INSTALACIÓN
Ver página 182 a 185

Accesorios recomendados (Otros accesorios, pág. 474 a 485)

Kits válvulas
Bitubo (Pág. 474), Monotubo (Pág. 480)



Cubretubos y embellecedores
Pág. 482 a 484



Hang Up
Pág. 190 a 191





DISEÑO

TESI es el sistema más funcional y elegante para calentar los ambientes gracias a su estructura tubular que facilita la distribución óptima del calor.

ACABADOS DE ALTA GAMA

TESI ofrece una amplia gama de colores, incluidos los RAL personalizados, así como opción de soportes a suelo.

CONFORT Y RENDIMIENTO

TESI garantiza la difusión del calor uniformemente por toda la estancia. Sus altos poderes están adaptados a las instalaciones de baja temperatura (bomba de calor, caldera con bomba de calor condensación,...).



TESI 5 COLUMNAS

VALORES POR ELEMENTO

Características

- Radiador tubular en acero.
- Número de columnas: 5.
- Tubos en acero de Ø25 mm.
- Elementos de anchura 45 mm.
- Presión máxima de trabajo 8 bar.
- Temperatura máxima de trabajo admitida, 95°C.

El precio incluye

- Radiador con reducciones montadas en fábrica o sin reducciones que se deben solicitar aparte.
- Incluye soportes universales en el mismo color del radiador y purgador de 1/2". Blanco para radiador blanco y Cromado para el resto de colores y tapón ciego de 1/2".
- Tapón ciego de 1/2" y embellecedor.

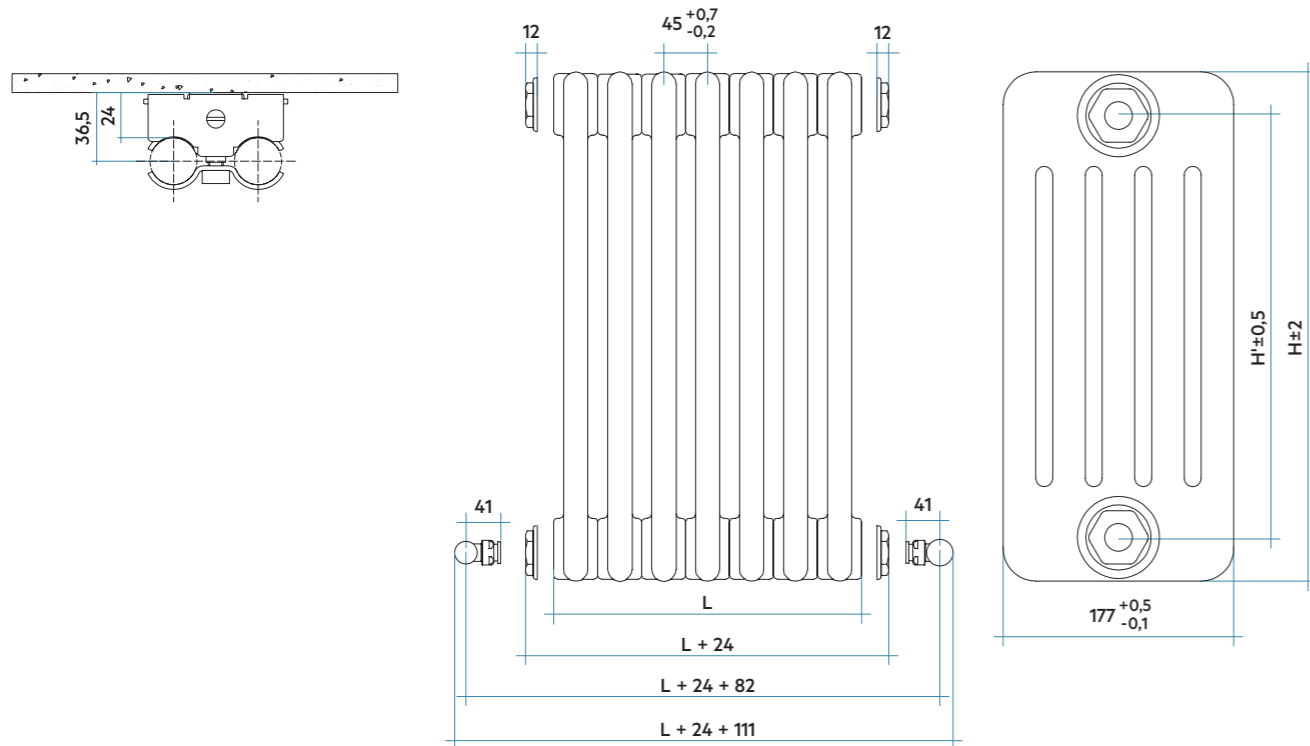

Modelo	Código	Profundidad	Anchura	Altura	Entre eje	Peso	Capac.	QnΔT=50°C	QnΔT=40°C	QnΔT=30°C	Expon. n	Coste	Watt	Precio €
		P mm	L mm	H mm	H' mm	Kg	lt.	Watt	Watt	Watt		€	Blanco	
200	RT50200 YY 01	177	45	200	127	0,81	0,73	31,7	23,4	15,9	1,350	0,84	26,60	
300	RT50300 YY 01	177	45	300	235	1,13	0,95	51,4	38,7	26,8	1,276	0,59	30,50	
400	RT50400 YY 01	177	45	400	335	1,43	1,16	66,5	49,9	34,4	1,291	0,47	31,40	
415	RT50415 YY 01	177	45	415	350	1,47	1,19	68,8	51,5	35,5	1,294	0,46	31,80	
500	RT50500 YY 01	177	45	500	435	1,72	1,36	81,3	60,8	41,7	1,307	0,39	31,90	
515	RT50515 YY 01	177	45	515	450	1,77	1,40	83,5	62,4	42,8	1,309	0,39	32,20	
565	RT50565 YY 01	177	45	565	500	1,92	1,50	90,8	67,7	46,3	1,317	0,36	32,30	
600	RT50600 YY 01	177	45	600	535	2,02	1,57	95,9	71,4	48,8	1,322	0,34	32,80	
665	RT50665 YY 01	177	45	665	600	2,21	1,71	105,2	78,1	53,2	1,333	0,32	33,70	
685	RT50685 YY 01	177	45	685	620	2,27	1,75	108,1	80,2	54,6	1,336	0,34	36,60	
715	RT50715 YY 01	177	45	715	650	2,36	1,81	112,4	83,4	56,7	1,340	0,33	37,40	
750	RT50750 YY 01	177	45	750	685	2,46	1,88	117,4	86,9	59,0	1,346	0,32	37,60	
765	RT50765 YY 01	177	45	765	700	2,51	1,92	119,5	88,5	60,0	1,348	0,33	39,30	
865	RT50865 YY 01	177	45	865	800	2,80	2,12	133,6	98,5	66,6	1,364	0,30	40,70	
885	RT50885 YY 01	177	45	885	820	2,86	2,16	136,4	100,5	67,8	1,367	0,31	42,70	
900	RT50900 YY 01	177	45	900	835	2,91	2,20	138,5	102,0	68,8	1,369	0,31	42,80	
1000	RT51000 YY 01	177	45	1000	935	3,20	2,40	152,4	112,4	75,9	1,364	0,30	45,60	
1500	RT51500 YY 01	177	45	1500	1435	4,68	3,44	220,9	163,9	111,6	1,337	0,37	81,10	
1800	RT51800 YY 01	177	45	1800	1735	5,57	4,06	261,3	194,3	132,6	1,327	0,37	97,40	
2000	RT52000 YY 01	177	45	2000	1935	6,16	4,48	288,0	214,4	146,5	1,323	0,37	106,00	
2200	RT52200 YY 01	177	45	2200	2135	6,76	4,90	314,7	234,4	160,4	1,320	0,37	115,70	
2500	RT52500 YY 01	177	45	2500	2435	7,64	5,52	354,5	264,4	181,2	1,314	0,37	130,60	

Para ΔT diferentes a los expresados en la tabla utilizar la fórmula: $Q=Q_n (\Delta T / 50)^n$ o ver páginas 508-509.
 01 = Código color Blanco Estándar.

YY=Número elementos

(*) TESI incluye en el precio tantos soportes Universales por radiador como se indican en la tabla de la página 188, un distanciador de pared y un purgador de 1/2" en color blanco para radiadores en Blanco Estándar (Cód. 01) y Cromado para radiadores en color. TESI 5/200 se suministra con soportes AMENSI5C.

Dos posibilidades de entrega:

- 1-TESI CON REDUCCIONES MONTADAS EN FÁBRICA y no desmontables: sin posibilidad de acoplamiento (ver opciones de instalación en pág. 182).
- 2-TESI SIN REDUCCIONES, que se deben solicitar aparte: posibilidad de acoplamiento en obra (ver opciones de instalación en pág. 184).

Colores disponibles	VER	PRECIO
Color Blanco Estándar	Pág. 513	Ver tarifa
Serie Classic	Pág. 513-514	+15% (*)
Serie Especial	Pág. 513-514	+25% (*)
Otros colores RAL	-	+40% (*)
Tratamiento Loft (Cód. TR)	Pág. 514	+40% (*)

(*) Incremento sobre precio color Blanco Estándar.



Todos los TESI incluyen soportes universales y purgador.

Leyenda código

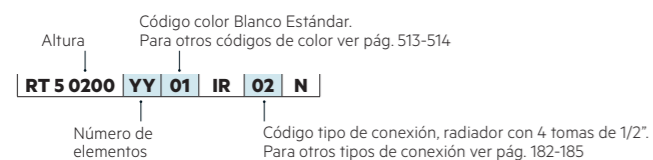

TESI NOW



Nueva configuración TESI NOW. Se completa el modelo TESI con válvulas bitubo escuadra (única versión disponible) y cabezal termostático NOW en el mismo color del radiador. Ver páginas 183 y 185.

Para el funcionamiento del Sistema NOW es necesario comprar a parte un Kit de Conexión NOW para cada instalación individual. Incluye una Unidad de Conexión que se debe conectar mediante cable RJ-45 al router y un Termostato de Control NOW Cód. 21KITSTART1. No incluidos en la configuración TESI NOW.



21KITSTART1 Kit conexión NOW 330,00 €

TIPOS DE INSTALACIÓN

Ver página 182 a 185

Accesorios recomendados (Otros accesorios, pág. 474 a 485)

Kits válvulas
Bitubo (Pág. 474), Monotubo (Pág. 480)



Cubretubos y embellecedores
Pág. 482 a 484



Hang Up
Pág. 190 a 191





TESI 6 COLUMNAS
25 Elementos, Altura 500 mm, Anchura 1125 mm.
Color Blanco Edelweiss (Cód. 34) Serie Classic.



DISEÑO

TESI es el sistema más funcional y elegante para calentar los ambientes gracias a su estructura tubular que facilita la distribución óptima del calor.

ACABADOS DE ALTA GAMA

TESI ofrece una amplia gama de colores, incluidos los RAL personalizados, así como opción de soportes a suelo.

CONFORT Y RENDIMIENTO

TESI garantiza la difusión del calor uniformemente por toda la estancia. Sus altos poderes están adaptados a las instalaciones de baja temperatura (bomba de calor, caldera con bomba de calor condensación,...).



TESI 6 COLUMNAS

VALORES POR ELEMENTO

Características

- Radiador tubular en acero.
- Número de columnas: 6.
- Tubos en acero de Ø25 mm.
- Elementos de anchura 45 mm.
- Presión máxima de trabajo 8 bar.
- Temperatura máxima de trabajo admitida, 95°C.

El precio incluye

- Radiador con reducciones montadas en fábrica o sin reducciones que se deben solicitar aparte.
- Incluye soportes universales en el mismo color del radiador y purgador de 1/2". Blanco para radiador blanco y Cromado para el resto de colores y tapón ciego de 1/2".
- Tapón ciego de 1/2" y embellecedor.

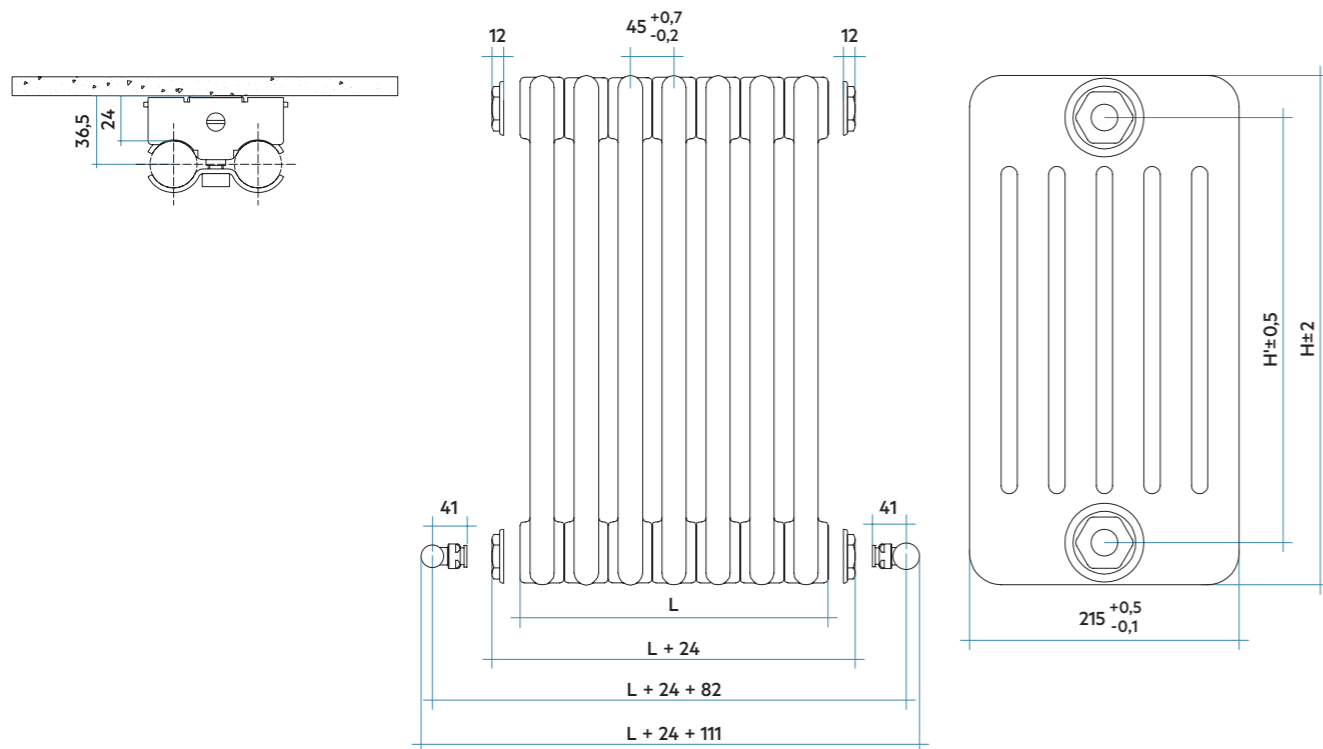

Modelo	Código	Profundidad	Anchura	Altura	Entre eje	Peso	Capac.	QnΔT=50°C	QnΔT=40°C	QnΔT=30°C	Expon. n	Coste	Watt	Precio €
		P mm	L mm	H mm	H' mm	Kg	lt.	Watt	Watt	Watt		€		Blanco
200	RT60200 YY 01	215	45	200	127	0,97	0,86	37,4	27,5	18,5	1,374	0,85		31,80
300	RT60300 YY 01	215	45	300	235	1,35	1,13	60,7	45,5	31,4	1,293	0,60		36,60
400	RT60400 YY 01	215	45	400	335	1,71	1,38	78,5	58,6	40,2	1,310	0,47		36,90
415	RT60415 YY 01	215	45	415	350	1,76	1,41	81,1	60,5	41,5	1,313	0,46		37,10
500	RT60500 YY 01	215	45	500	435	2,06	1,63	95,8	71,2	48,6	1,327	0,39		37,40
515	RT60515 YY 01	215	45	515	450	2,12	1,66	98,4	73,1	49,9	1,330	0,38		37,60
565	RT60565 YY 01	215	45	565	500	2,29	1,79	106,9	79,3	53,9	1,339	0,35		37,70
600	RT60600 YY 01	215	45	600	535	2,42	1,88	112,8	83,6	56,8	1,345	0,34		37,90
665	RT60665 YY 01	215	45	665	600	2,65	2,04	123,7	91,4	61,9	1,356	0,33		40,40
685	RT60685 YY 01	215	45	685	620	2,72	2,09	127,1	93,9	63,5	1,359	0,34		43,80
715	RT60715 YY 01	215	45	715	650	2,83	2,16	132,1	97,4	65,8	1,364	0,34		44,50
750	RT60750 YY 01	215	45	750	685	2,95	2,25	137,9	101,6	68,5	1,370	0,33		45,00
765	RT60765 YY 01	215	45	765	700	3,01	2,29	140,4	103,3	69,6	1,373	0,34		47,70
865	RT60865 YY 01	215	45	865	800	3,36	2,54	156,9	115,1	77,1	1,390	0,32		50,20
885	RT60885 YY 01	215	45	885	820	3,43	2,59	160,2	117,4	78,6	1,394	0,34		53,90
900	RT60900 YY 01	215	45	900	835	3,48	2,62	162,6	119,1	79,7	1,396	0,33		54,00
1000	RT61000 YY 01	215	45	1000	935	3,84	2,87	178,9	131,3	88,1	1,388	0,32		57,70
1500	RT61500 YY 01	215	45	1500	1435	5,62	4,12	259,1	191,9	130,3	1,346	0,38		99,30
1800	RT61800 YY 01	215	45	1800	1735	6,68	4,87	306,5	227,6	155,0	1,334	0,39		118,40
2000	RT62000 YY 01	215	45	2000	1935	7,39	5,37	337,9	251,1	171,3	1,330	0,39		130,60
2200	RT62200 YY 01	215	45	2200	2135	8,10	5,86	369,3	274,6	187,5	1,327	0,38		139,50
2500	RT62500 YY 01	215	45	2500	2435	9,17	6,61	416,2	309,9	211,9	1,322	0,38		158,90

Para ΔT diferentes a los expresados en la tabla utilizar la fórmula: Q=Qn (ΔT / 50)ⁿ o ver páginas 508-509.
 01 = Código color Blanco Estándar.

YY=Número elementos

(*) TESI incluye en el precio tantos soportes Universales por radiador como se indican en la tabla de la página 188, un distanciador de pared y un purgador de 1/2" en color Blanco para radiadores en Blanco Estándar (Cód. 01) y Cromado para radiadores en color. TESI 6/200 se suministra con soportes AMENSI6C.

Dos posibilidades de entrega:

- 1-TESI CON REDUCCIONES MONTADAS EN FÁBRICA y no desmontables: sin posibilidad de acoplamiento (ver opciones de instalación en pág. 182).
- 2-TESI SIN REDUCCIONES, que se deben solicitar aparte: posibilidad de acoplamiento en obra (ver opciones de instalación en pág. 184).

Colores disponibles	VER	PRECIO
Color Blanco Estándar	Pág. 513	Ver tarifa
Serie Classic	Pág. 513-514	+15% (*)
Serie Especial	Pág. 513-514	+25% (*)
Otros colores RAL	-	+40% (*)
Tratamiento Loft (Cód. TR)	Pág. 514	+40% (*)

(*) Incremento sobre precio color Blanco Estándar.



Todos los TESI incluyen soportes universales y purgador.

Leyenda código

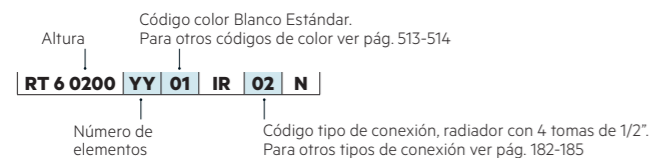

TESI NOW



Nueva configuración TESI NOW. Se completa el modelo TESI con válvulas bitubo escuadra (única versión disponible) y cabezal termostático NOW en el mismo color del radiador. Ver páginas 183 y 185.

Para el funcionamiento del Sistema NOW es necesario comprar a parte un Kit de Conexión NOW para cada instalación individual. Incluye una Unidad de Conexión que se debe conectar mediante cable RJ-45 al router y un Termostato de Control NOW Cód. 21KITSTART1. No incluidos en la configuración TESI NOW.



21KITSTART1 Kit conexión NOW 330,00 €

TIPOS DE INSTALACIÓN
Ver página 182 a 185

Accesorios recomendados (Otros accesorios, pág. 474 a 485)

Kits válvulas
Bitubo (Pág. 474), Monotubo (Pág. 480)



Cubretubos y embellecedores
Pág. 482 a 484



Hang Up
Pág. 190 a 191



TESI sustitución

El radiador TESI de IRSAP se fabrica en cualquier entre eje. Esto permite sustituir radiadores ya existentes, sin tener que modificar la distancia (entre eje) de las tomas, evitando hacer obras.



Disponible en:

2|3|4|5|6
Columnas

250
Colores

Para sustitución de radiadores en aluminio utilizar TESI con entre eje 350, 500, 600, 700 y 800 mm.

Para sustitución de radiadores de chapa utilizar TESI con entre eje 350, 500, 650 y 800 mm.

Para sustitución de radiadores en hierro fundido utilizar TESI con entre eje 350, 500, 620, 650, 800 y 820 mm.

Radiadores de aluminio

Normalmente los radiadores de aluminio tienen entre eje de 350, 500, 600, 700, 800 mm. IRSAP realiza los radiadores TESI en modelo 415 (entre eje 350 mm), 565 (entre eje 500 mm), 665 (entre eje 600 mm), 765 (entre eje 700 mm) y 865 (entre eje 800 mm).

De esta manera, se puede sustituir un radiador de aluminio sin necesidad de obra.

Radiadores de chapa

Los radiadores de chapa, tienen entre eje de 350, 500, 650 y 800 mm.

IRSAP realiza los radiadores TESI en modelo 415 (entre eje 350 mm), 565 (entre eje 500 mm), 715 (entre eje 650 mm) y 865 (entre eje 800 mm).

De esta manera, se puede sustituir un radiador de chapa sin necesidad de obra.

Radiadores de hierro fundido

Normalmente los radiadores de hierro fundido tienen entre eje de 350, 500, 620, 650, 800 y 820 mm.

IRSAP realiza los radiadores TESI en modelo 415 (entre eje 350 mm), 565 (entre eje 500 mm), 685 (entre eje 620 mm), 715 (entre eje 650 mm), 865 (entre eje 800 mm) y 885 (entre eje 820 mm).

De esta manera, se puede sustituir un radiador de hierro fundido sin necesidad de obra.

Los datos y precios de los diferentes modelos se encuentran en las siguientes paginas:

TESI 2 PARA MEDIDAS CON ENTRE EJE DE SUSTITUCIÓN	P. 145
TESI 3 PARA MEDIDAS CON ENTRE EJE DE SUSTITUCIÓN	P. 151
TESI 4 PARA MEDIDAS CON ENTRE EJE DE SUSTITUCIÓN	P. 157
TESI 5 PARA MEDIDAS CON ENTRE EJE DE SUSTITUCIÓN	P. 163
TESI 6 PARA MEDIDAS CON ENTRE EJE DE SUSTITUCIÓN	P. 169

Bajo pedido, fabricamos cualquier otro tipo de entre eje, comprendido entre los 127 mm y los 2435 mm, además de en cualquier profundidad (columnaje).

Vertical



BANCADA NO SUMINISTRADA

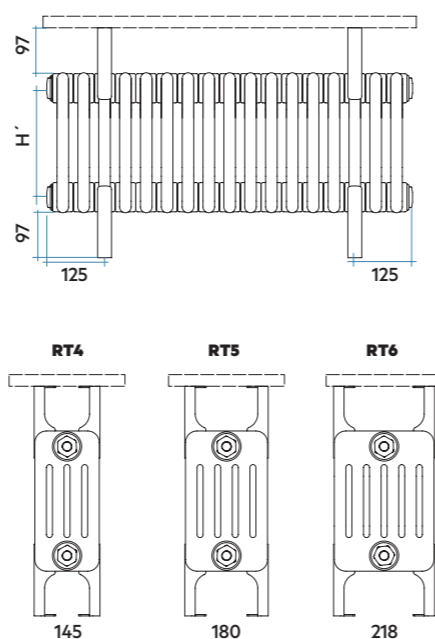

CARACTERÍSTICAS

El modelo TESI puede ser suministrado bajo pedido con un doble soporte inferior y superior que permite instalar el radiador directamente a suelo, sin necesidad de ningún soporte a pared y a su vez, en el soporte superior colocar una bancada a modo de asiento.

TESI banco vertical se puede suministrar en las versiones de 4, 5 y 6 columnas, en una única altura 300 mm y entre eje 235 mm con un mínimo de 22 elementos y un máximo de 52.

La bancada superior no se suministra, por lo que en cada caso se le suministrará un folio de instrucciones completo donde se indica la posición de la soportación de la bancada para una colocación segura.

Puede completar la personalización del modelo TESI banco vertical con cualquiera de los acabados y colores disponibles para el modelo TESI y con nuestra gama de accesorios y valvulería (ver pág. 473 a 485).

Consultar precios e información al departamento técnico de IRSAP.

COLUMNAS	N° ELEMENTOS	N° SOPORTES DE PIE	POSICIÓN SOPORTES DE PIE			
			1°	2°	3°	4°
4-5-6	22	2	Elemento 3	Elemento 20	-	-
4-5-6	28	2	Elemento 3	Elemento 26	-	-
4-5-6	32	3	Elemento 3	Elemento 16	Elemento 30	-
4-5-6	36	3	Elemento 3	Elemento 18	Elemento 34	-
4-5-6	38	4	Elemento 3	Elemento 14	Elemento 25	Elemento 36
4-5-6	45	4	Elemento 3	Elemento 16	Elemento 30	Elemento 43
4-5-6	52	4	Elemento 3	Elemento 18	Elemento 30	Elemento 50

Horizontal



BANCADA NO SUMINISTRADA

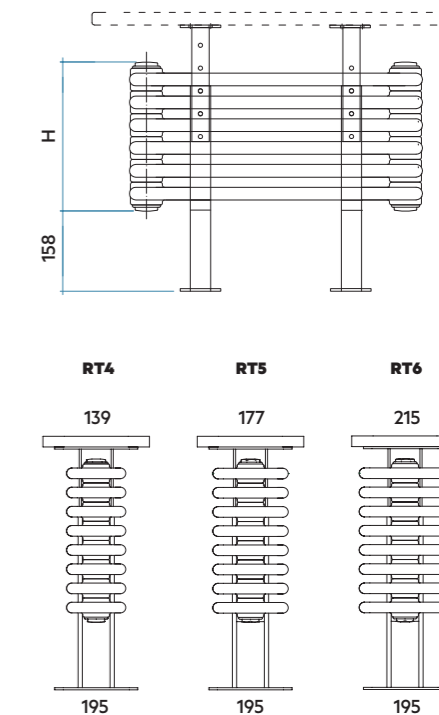

CARACTERÍSTICAS

El modelo TESI puede ser suministrado bajo pedido con un doble soporte inferior y superior que permite instalar el radiador directamente a suelo, de forma horizontal, sin necesidad de ningún soporte a pared y a su vez, en el soporte superior colocar una bancada a modo de asiento. TESI banco horizontal se puede suministrar en las versiones de 4, 5 y 6 columnas, en diferentes alturas según el número de elementos (ver tabla de elemento/altura) y en 6 anchuras (1200/1500/1800/2000/2200/2500 mm).

La bancada superior no se suministra, por lo que en cada caso se le suministrará un folio de instrucciones completo donde se indica la posición de la soportación de la bancada para una colocación segura.

Puede completar la personalización del modelo TESI banco horizontal con cualquiera de los acabados y colores disponibles para el modelo TESI y con nuestra gama de accesorios y valvulería (ver pág. 473 a 485).

Consultar precios e información al departamento técnico de IRSAP.

N° ELEMENTOS	ALTURA SOPORTE SUELO (mm)	ALTURA TOTAL (mm)	ALTURA A CENTRO DE TOMA (mm)
4	158	435	117
5	158	480	117
6	158	525	117
7	158	570	117
8	158	615	117

Además de la gran gama de opciones estándar (altura, profundidad, número de elementos, colores, etc.), TESI se puede personalizar, haciendo de él un elemento decorativo ideal.

IRSAP ofrece las siguientes personalizaciones para TESI:

- TESI Clean
- TESI con altura a medida
- Acoplamiento de radiadores
- Trabajos especiales
- TESI instalación a suelo/bandera
- TESI Curvo
- TESI con ángulo a 90°



TESI Clean

En los hospitales y en las residencias, como también en las viviendas particulares, puede haber la necesidad de limpieza absoluta.

Para conseguirla, IRSAP ofrece dos opciones:

- TESI Clean
- TESI Clean con pintura antibacterias (ver abajo)

TESI Clean se realiza en todas las medidas y columnas de TESI (también con alturas a medida) y se obtiene introduciendo entre elementos un anillo de acero de 20 mm de largo y del mismo diámetro y acabado del colector.

TESI Clean se recomienda también para centros penitenciarios o reformatorios, en cuanto el radiador es completamente abierto e inspeccionable, no permitiendo ocultar ningún objeto entre o detrás de él.

Además, TESI Clean se puede solicitar con la pintura especial antibacterias, especialmente indicada para ambientes en los cuales la higiene es fundamental, como hospitales, centros de salud, etc.

Pedir cotización al Departamento Técnico.

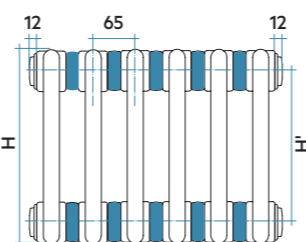

TESI con altura a medida

Se pueden realizar radiadores de cualquier altura comprendida entre 300 mm (mínimo) y 2500 mm (máximo), y en cualquier número de columnas (2, 3, 4, 5 o 6).

Consultar precio y cantidad mínima al departamento técnico.

Acoplamiento de radiadores

(SÓLO DISPONIBLE PARA TESI SIN REDUCCIONES MONTADAS)

En la tabla se indican el máximo número de elementos posibles soldados en una única batería.

Para baterías de más elementos es posible acoplarlas mediante los niples y juntas directamente en obra mediante nuestras llaves.

MODELO	NÚMERO MÁXIMO DE ELEMENTOS SUMINISTRADOS SOLDADOS EN UN ÚNICO RADIADOR																					
	200	300	400	415	500	515	565	600	665	685	715	750	765	865	885	900	1000	1500	1800	2000	2200	2500
TESI 2	40	40	40	40	40	40	40	40	40	40	40	40	40	40	40	40	40	26	22	22	18	18
TESI 3	40	40	40	40	40	40	40	40	40	40	40	40	40	40	40	40	40	22	22	22	12	12
TESI 4	40	40	40	40	40	40	40	40	40	40	35	35	30	30	30	30	30	22	22	15	12	12
TESI 5	40	40	40	40	40	40	40	40	40	40	30	30	30	30	30	30	30	15	15	15	12	12
TESI 6	40	40	40	40	40	40	35	35	35	25	25	25	25	25	25	25	25	15	15	15	12	12

Código	Descripción	Precio €
ACHIAVNIPP530 •	Llave para niplar las baterías TESI (anchura 530 mm, sin casquillo y palanca)	63,40
ACHIAVNIPP1000 •	Llave para niplar las baterías TESI (anchura 1000 mm, sin casquillo y palanca)	66,00
ACHIAVNIPP1400 •	Llave para niplar las baterías TESI (anchura 1400 mm, sin casquillo y palanca)	83,70

• Entrega inmediata



Trabajos especiales

SOLDADURA DIAFRAGMA INTERNO

Cuando la entrada y la salida se encuentran ambas situadas en el colector superior, para conseguir que el agua cruce todo el radiador es preciso soldar un diafragma interno entre los dos últimos elementos, de manera que el último actúe como colector de salida.

Precio adicional por radiador TESI con diafragma interno soldado 25,00 €

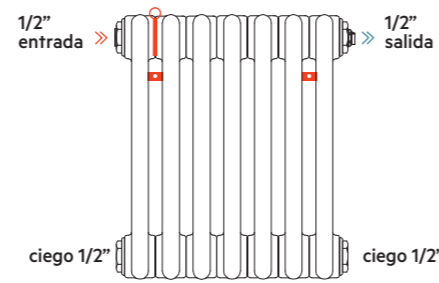

SOLDADURA 1 O 2 MANGUITOS 1/2"

El producto TESI con tomas de 1/2" representa la solución óptima cuando se desea aprovechar espacios reducidos para la colocación del radiador ya que permite la colocación de las válvulas bajo el radiador y no en los laterales como se coloca habitualmente. Actualmente los tipos de toma posibles por abajo son las siguientes:

Soldadura de dos manguitos de 1/2" con entre eje 50 mm y diafragma soldado entre los manguitos. Compatible con válvulas bitubo estándar, salvaespacio y con válvulas bitubo toma 50 mm (ver pág. 474 a 478). Se pueden colocar tanto en el centro del radiador, como en los extremos.

Incremento de precio 96,00 €

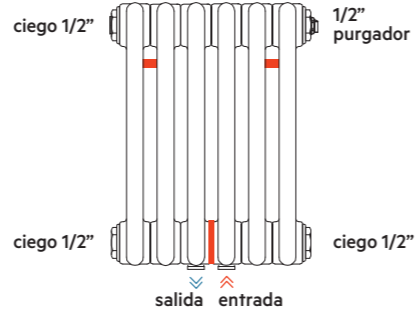

Soldadura de dos manguitos de 1/2" con entre eje personalizado, siempre múltiplo de 45 mm (anchura del elemento) y diafragma soldado entre los manguitos. Compatible con válvulas bitubo estándar y salvaespacio (ver pág. 474 a 478). Se pueden colocar en la parte inferior de cualquiera de los elementos, se debe indicar la posición de ambos manguitos. Para el cálculo del entre eje, siempre debe ser múltiplo de 45 mm. Mínimo entre eje 45 mm y máximo entre eje utilizar la fórmula $L = 45 \times (n^{\circ}\text{elementos}-1)$.

Incremento de precio 96,00 €

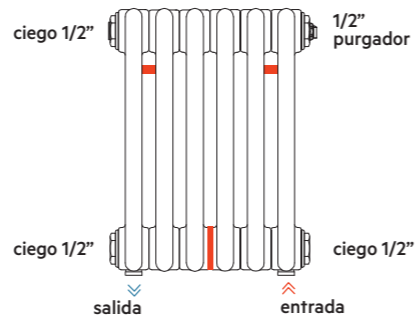

Instalación a suelo

Juego de dos soportes de 2 patas soldadas en la parte inferior del elemento (mínimo 2 juegos de soportes por radiador).
No regulables en altura.

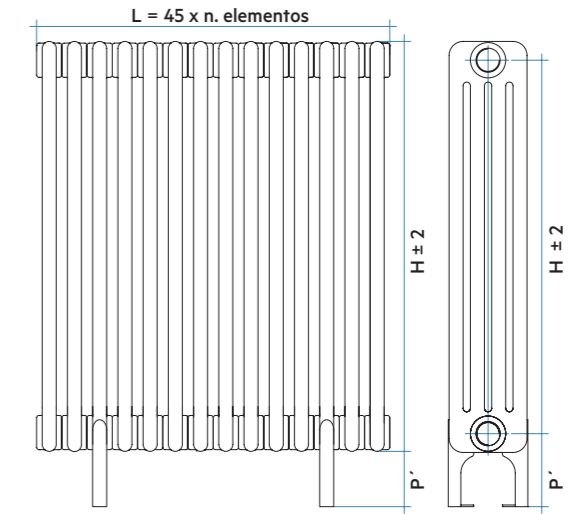

Incremento de precio por juego de soportes soldados (*): 32,00 €/u.
(*). Cada juego se compone de 2 patas, una anterior y otra posterior.

RELACIÓN ENTRE NÚMERO ELEMENTOS Y JUEGO DE SOPORTES PARA LA CORRECTA INSTALACIÓN DEL RADIADOR TESI

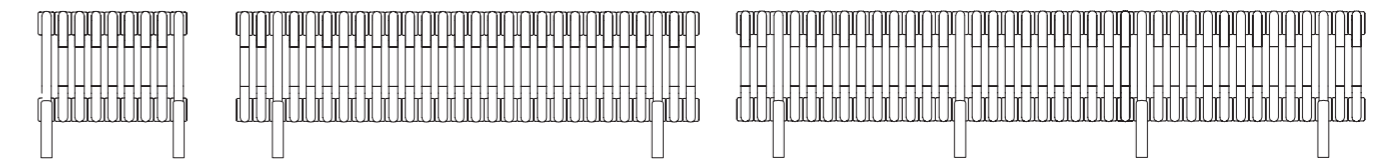

DE 3 A 11 ELEMENTOS

DE 12 A 28 ELEMENTOS

DE 29 A 40 ELEMENTOS

Para baterías de más de 40 elementos, consultar con IRSAP el número y posición de los soportes.

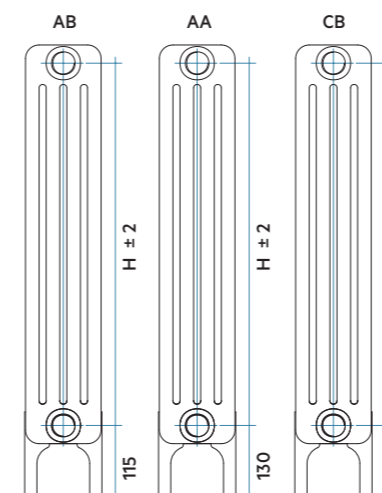

Juego de soportes con altura desde suelo hasta centro de toma			
Código	Descripción	Altura Toma P'	Precio €
AB	Juego de soportes con altura desde el suelo hasta inicio radiador A= 80 mm	115	32,00
AA	Juego de soportes con altura desde el suelo hasta inicio radiador A= 95 mm	130	32,00
CB	Juego de soportes con altura desde el suelo hasta inicio radiador A= 130 mm	165	32,00

TESI Curvo

Los radiadores curvos podrán ser pedidos a IRSAP indicando: número de elementos, altura, columnas, radio medio (R med: radio de la circunferencia sobre el que se sitúa el eje medio del radiador). Otra posibilidad es indicar el radio interno (R int), o bien el externo (R ext), correspondientes al radio de la circunferencia descrita por la cara interna o externa de la batería.

ATENCIÓN: Antes de determinar las dimensiones compruebe que no hayan nichos o cajones que impidan la colocación del radiador. MÁXIMO NÚMERO DE ELEMENTOS, 40.

Para curvar el radiador es necesario conocer los siguientes datos:

- Mínimo R med = 1.3 m para TESI 4/5/6
- Mínimo R med = 1.0 m para TESI 2/3
- Ángulo apertura a máximo 180°
- Por debajo de estos radios la batería no puede curvarse.

Curvatura radiador TESI, incremento de precio por elemento 13,00 €

EJEMPLOS DE CURVATURA

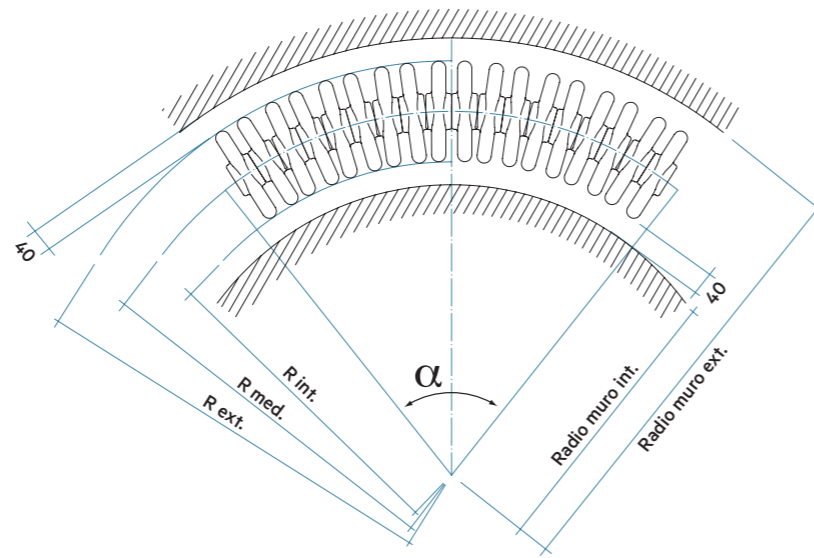

TESI con ángulo 90°

PARA TESI 2 / 3 / 4 / 5 Y 6 COLUMNAS

EXTERIOR

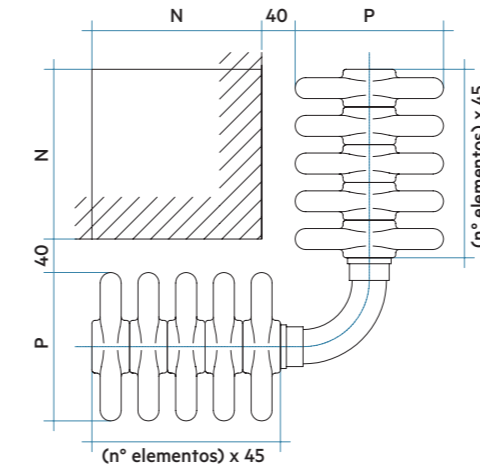

INTERIOR

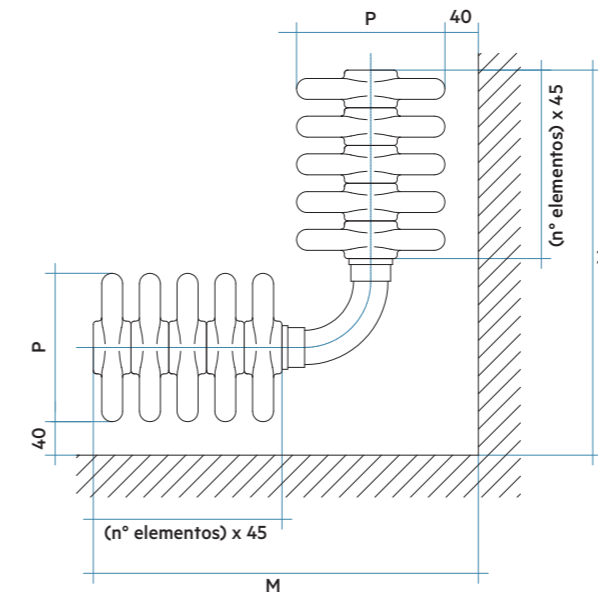

Modelo	P Profundidad
TESI 2	65
TESI 3	101
TESI 4	139
TESI 5	177
TESI 6	215

Para todas las opciones el precio adicional por radiador con ángulo de 90° (embalaje y transporte a definir) es de 100,00 €

TESI CON REDUCCIONES MONTADAS EN FÁBRICA

Reducciones montadas en fábrica y no desmontables. Sin posibilidad de unir baterías. Las reducciones se suministran sin incremento de precio.

INSTALACIONES BITUBO

TOMAS LATERALES Código T02: Incluye 4 reducciones a 1/2" y un tapón ciego. NO NIPLABLE **Sin incremento de precio**

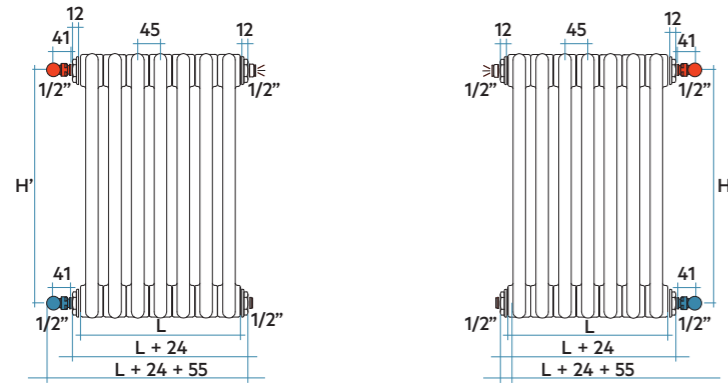

TOMAS CRUZADAS Código T02: Incluye 4 reducciones a 1/2" y un tapón ciego. NO NIPLABLE **Sin incremento de precio**

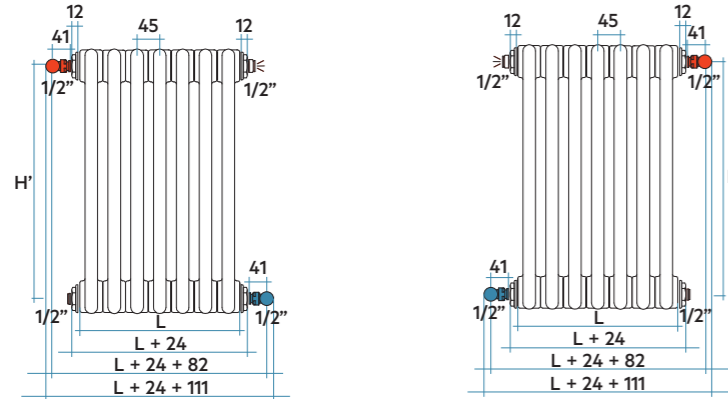

TOMAS INFERIORES LATERALES Código T02: Incluye 4 reducciones a 1/2" y un tapón ciego. NO NIPLABLE **Sin incremento de precio**

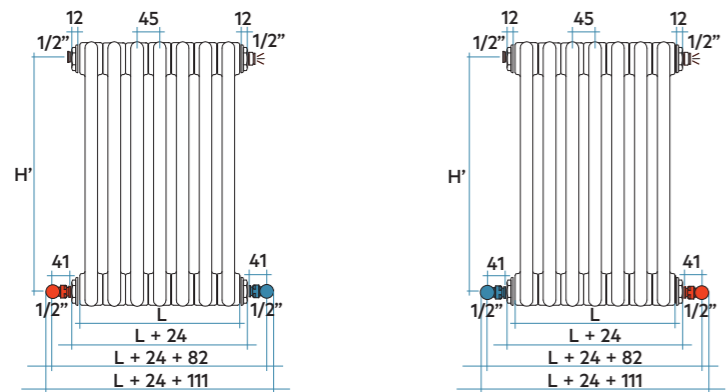

TOMAS INFERIORES LATERALES CON DIAFRAGMA Código T08: Incluye 4 reducciones a 1/2" y un tapón ciego y diafragma soldado. NO NIPLABLE

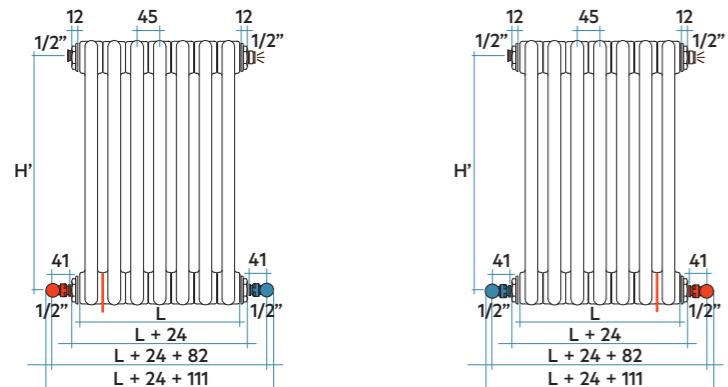

Para baterías TESI con altura superior a 1000 mm y menos de 15 elementos, se debe pre-instalar un diafragma en el lado de la entrada del agua. Ver Cód. T08.

Cód. T08.
Para baterías TESI con altura superior a 1000 mm y menos de 15 elementos, se debe pre-instalar un diafragma en el lado de la entrada del agua.

Incremento de precio 25,00 €

Incluye 4 reducciones a 1/2" y un tapón ciego. NO NIPLABLE. No necesita de ningún trabajo especial.

INSTALACIONES MONOTUBO (Solicitar segundo tapón ciego de 1/2"+ embellecedor -no incluidos-)

TOMAS MONOTUBO LATERAL Código T02 Sin incremento de precio

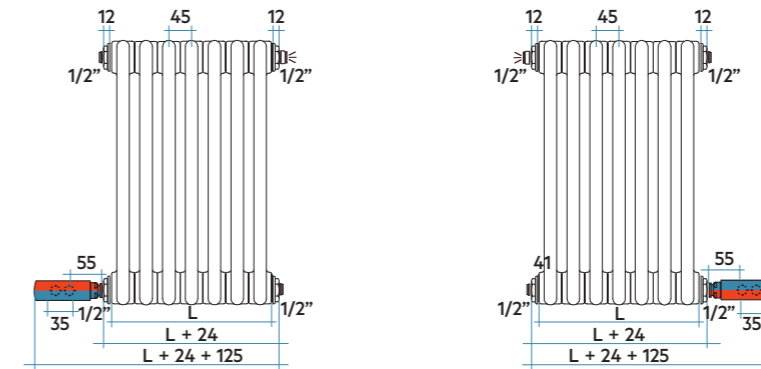

TOMAS MONOTUBO INFERIOR Código T24: Incluye 1 manguito inferior de 1/2" SOLO compatible con los modelos TESI 3 columnas y 5 columnas. Se debe indicar elemento de entrada/salida. NO NIPLABLE. **Incremento de precio 44,00 €**

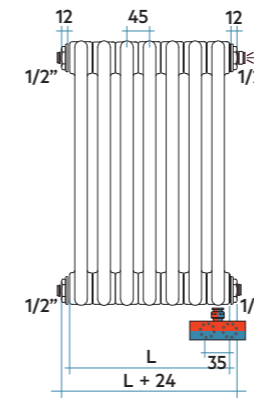

INSTALACIÓN CON CONEXIÓN PERSONALIZABLE

Código TAM

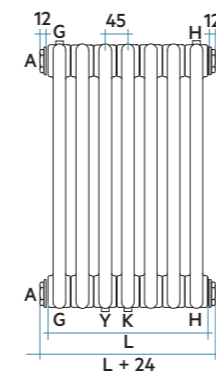

Incremento de precio por 1 manguito: 44,00 €
Incremento de precio por 2 manguitos: 71,00 €
Incremento de precio por 1 diafragma: 25,00 €

INSTALACIÓN CON CONEXIÓN TESI NOW

Disponibles dos configuraciones para instalación Bitubo. Incluye KITBITUBO y Cabezal NOW en el mismo color del radiador. Para el correcto funcionamiento de la instalación se debe solicitar a parte una Unidad de Conexión y un Termostato NOW (ver pág. 144-150-156-162-168)

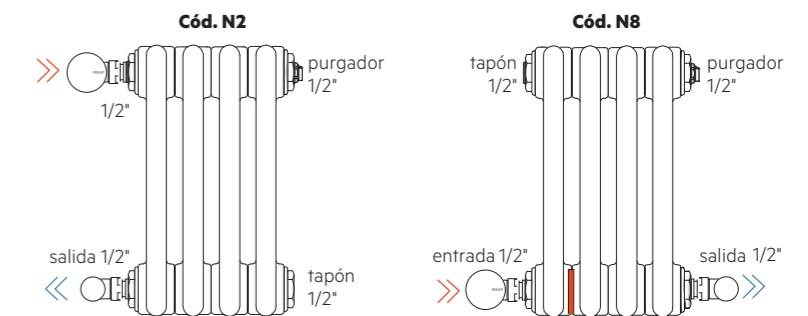

Incremento de precio 287,00 €

Incremento de precio 312,00 €

Leyenda

- Válvula bitubo entrada agua
- Detentor bitubo salida agua
- Purgador de 1/2"
- Tapón Ciego de 1/2" + Embellecedor
- Diafragma
- Manguito de 1/2" soldado
- Válvula monotubo

Las medidas de entre eje indicadas son con válvulas y detentores bitubo escuadra o válvulas monotubo rectas o escuadras IRSAP.

L = Anchura del radiador = Número de elementos x 45 mm

Todos los valores expresados en mm

TESI SIN REDUCCIONES MONTADAS EN FÁBRICA (POSIBILIDAD DE UNIR BATERÍAS)

Las baterías se suministran sin reducciones. Se deben solicitar con precio a parte (ver pág. 186).
Posibilidad de unir baterías mediante niples y juntas (ver pág. 186-187).

INSTALACIONES BITUBO

TOMAS LATERALES Código T00: Incluye 2 tomas de 1" 1/4 a derecha y 2 tomas de 1" 1/4 a izquierda. NIPLABLE **Sin incremento de precio**

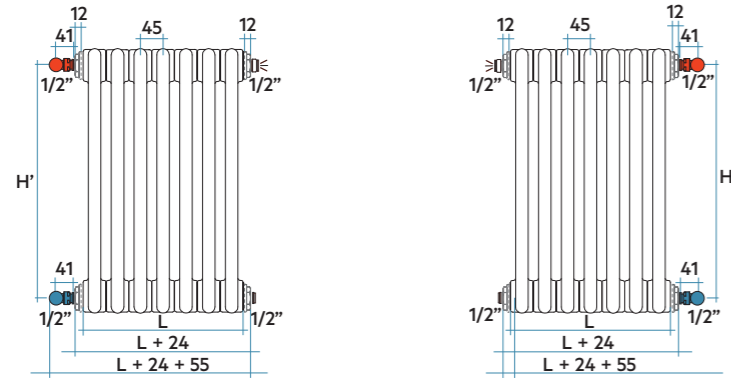

TOMAS CRUZADAS Código T00: Incluye 2 tomas de 1" 1/4 a derecha y 2 tomas de 1" 1/4 a izquierda. NIPLABLE **Sin incremento de precio**

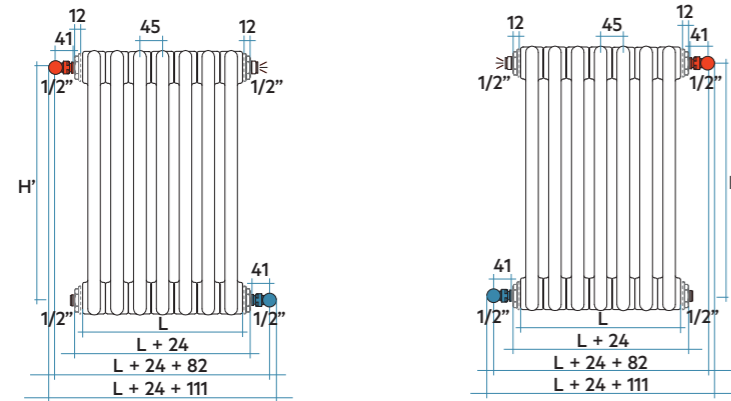

TOMAS INFERIORES LATERALES Código T00: Incluye 2 tomas de 1" 1/4 a derecha y 2 tomas de 1" 1/4 a izquierda. NIPLABLE **Sin incremento de precio**

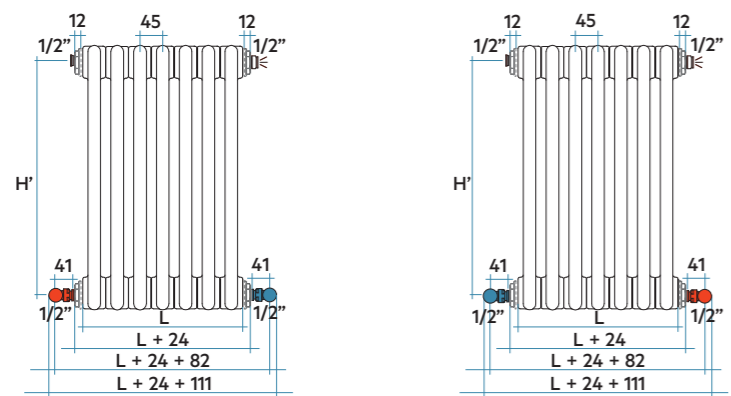

TOMAS INFERIORES LATERALES CON DIAFRAGMA Código T01: Incluye 2 tomas de 1" 1/4 a derecha y 2 tomas de 1" 1/4 a izquierda y diafragma soldado. NIPLABLE

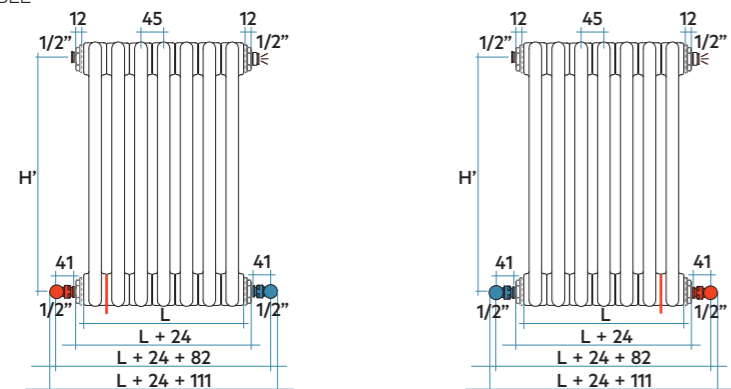

Para baterías TESI con altura superior a 1000 mm y menos de 15 elementos, se debe pre-instalar un diafragma en el lado de la entrada del agua. Ver Cód. T08.

Cód. T08.
Para baterías TESI con altura superior a 1000 mm y menos de 15 elementos, se debe pre-instalar un diafragma en el lado de la entrada del agua.
Incremento de precio 25,00 €

No requiere de trabajos especiales.

INSTALACIONES MONOTUBO

TOMAS MONOTUBO LATERAL Código T00: Incluye 2 tomas de 1" 1/4 a derecha y 2 tomas de 1" 1/4 a izquierda. NIPLABLE **Sin incremento de precio**

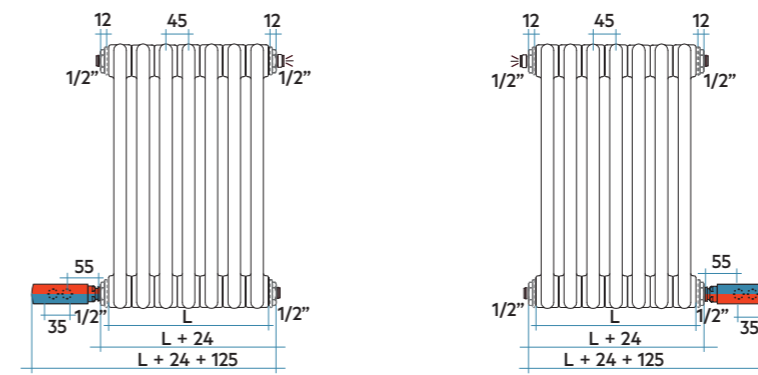

TOMAS MONOTUBO INFERIOR Código T24: Incluye 1 manguito inferior de 1/2" SOLO compatible con los modelos TESI 3 columnas y 5 columnas. Se debe indicar elemento de entrada/salida. NO NIPLABLE **Incremento de precio 44,00 €**

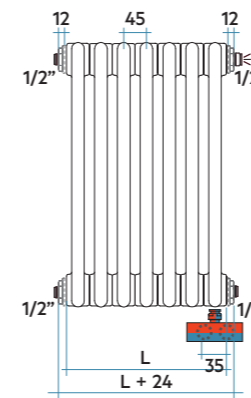

INSTALACIÓN CON CONEXIÓN PERSONALIZABLE

Código TAM

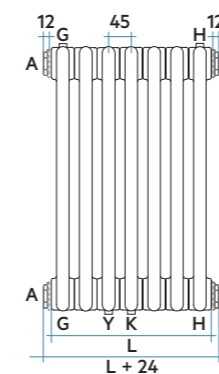

Incremento de precio por 1 manguito: 44,00 €
Incremento de precio por 2 manguitos: 71,00 €
Incremento de precio por 1 diafragma: 25,00 €

INSTALACIÓN CON CONEXIÓN TESI NOW

Disponibles dos configuraciones para instalación Bitubo. Incluye KITBITUBO y Cabezal NOW en el mismo color del radiador. Para el correcto funcionamiento de la instalación se debe solicitar a parte una Unidad de Conexión y un Termostato NOW (ver pág. 144-150-156-162-168)

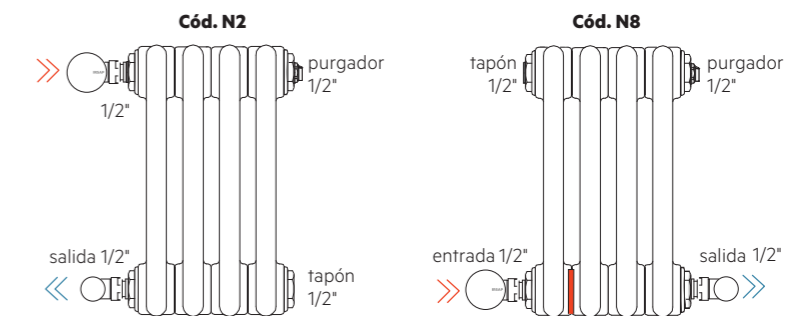

Incremento de precio 287,00 €

Incremento de precio 312,00 €

Leyenda

- Válvula bitubo entrada agua
- Detentor bitubo salida agua
- Purgador de 1/2"
- Tapón Ciego de 1/2" + Embellecedor
- Diafragma
- Manguito de 1/2" soldado
- Válvula monotubo

Las medidas de entre eje indicadas son con válvulas y detentores bitubo escuadra o válvulas monotubo rectas o escuadras IRSAP.

L = Anchura del radiador = Número de elementos x 45 mm

Todos los valores expresados en mm

Reducciones y tapones

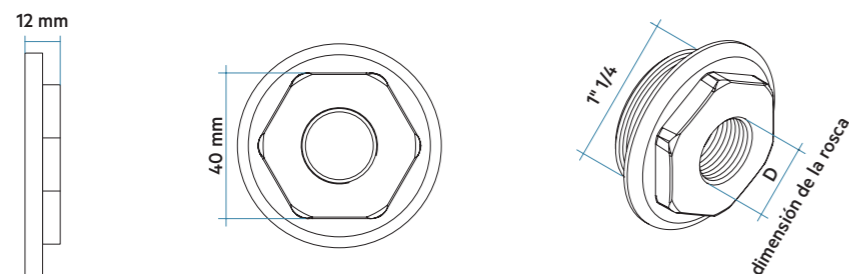

REDUCCIONES Y TAPONES CONFECCIÓN KIT

Kit de 4 reducciones con junta de silicona blanca, incluye purgador manual blanco y tapón ciego con embellecedor blanco. Sólo disponible en color Blanco Estándar (Cód. 01).



Código	Descripción	Precio €
CONFIR04TAP12 01 •	KIT instalación rad. TESI compuesto de 4 reducciones a 1/2", incluye válvula purgador y tapón ciego de 1/2"	17,80
CONFIR04TAP38 01 •	KIT instalación rad. TESI compuesto de 4 reducciones a 3/8", incluye válvula purgador y tapón ciego de 3/8"	17,80

• Entrega inmediata color Blanco Estándar (Cód. 01)
 ATENCIÓN: Artículo disponible solamente en color Blanco Estándar (Cód. 01)

REDUCCIONES Y TAPONES CONFECCIÓN INDIVIDUAL

Reducciones y tapones de 1"1/4 con junta de silicona blanca, confección individual en blíster. Disponible en los colores Blanco Estándar (Cód. 01), Serie Classic y Serie Especial.



Código	Descripción	Precio €	
		Blanco	Color
TAPBLISIRD10 XX	Reducciones de 1"1/4 a 1" derecha (confección individual)	3,90	4,80
TAPBLISIRD34 XX	Reducciones de 1"1/4 a 3/4" derecha (confección individual)	3,90	4,80
TAPBLISIRD12 XX •	Reducciones de 1"1/4 a 1/2" derecha (confección individual)	3,90	4,80
TAPBLISIRD38 XX •	Reducciones de 1"1/4 a 3/8" derecha (confección individual)	3,90	4,80
TAPBLISIRD14 XX	Reducciones de 1"1/4 a 1/4" derecha (confección individual)	3,90	4,80
TAPBLISIRS10 XX	Reducciones de 1"1/4 a 1" izquierda (confección individual)	3,90	4,80
TAPBLISIRS34 XX	Reducciones de 1"1/4 a 3/4" izquierda (confección individual)	3,90	4,80
TAPBLISIRS12 XX •	Reducciones de 1"1/4 a 1/2" izquierda (confección individual)	3,90	4,80
TAPBLISIRS38 XX •	Reducciones de 1"1/4 a 3/8" izquierda (confección individual)	3,90	4,80
TAPBLISIRS14 XX	Reducciones de 1"1/4 a 1/4" izquierda (confección individual)	3,90	4,80
TAPBLISIRD10 XX •	Tapón ciego de 1"1/4 derecha (confección individual)	3,90	4,80
TAPBLISIRS10 XX •	Tapón ciego de 1"1/4 izquierda (confección individual)	3,90	4,80

• Entrega inmediata color Blanco Estándar (Cód. 01)

ACCESORIOS PARA CONEXIÓN HIDRÁULICA

TAPÓN HEXAGONAL (Fig. 1)



CUBRETAPÓN (Fig. 2)



VÁLVULA PURGADOR (Fig. 3)



VÁLVULA PURGADOR (Fig. 4)



Código	Descripción	Precio €
ASITAP07 •	Tapón con cabeza hexagonal empotrada (8 mm) de 1/2" (Fig. 1)	3,30
ASITAPCOP •	Cubretapón Blanco de plástico para ASITAP07 (Fig. 2)	1,80
ASITAPCOPCRO •	Cubretapón Cromado de plástico para ASITAP07 (Fig. 2)	2,40
ASIVAL03E •	Válvula purgador Blanca orientable de 1/2" con junta de silicona Blanca (Fig. 3)	4,60
ASIVAL03CRO •	Válvula purgador Cromado orientable de 1/2" con junta de silicona Blanca (Fig. 4)	5,20

• Entrega inmediata

JUNTAS PARA REDUCCIONES (Fig. 5)



NIPLES Y JUNTAS PARA NIPLES (Fig. 6)



LLAVE UNIVERSAL (Fig. 7)



Código	Descripción	Precio €
ATSILICONT •	Juntas IRSAP en goma de silicona blanca para tapones y reducciones TESI (Fig. 5)	1,30
ANIPPLENOR •	Niples para TESI (Fig. 6)	1,90
ATSILICONN •	Juntas en goma de silicona blanca para Niples TESI (Fig. 6)	1,30
ATCHIAV000 •	Llave universal en material antirrayado para montaje de tapones y reducciones (Fig. 7)	7,90

• Entrega inmediata

Código	Descripción	Precio €
ACHIAVNIPP530 •	Llave para niplar las baterías TESI (anchura 530 mm, sin casquillo y palanca)	64,00
ACHIAVNIPP •	Llave para niplar las baterías TESI (anchura 1000 mm, sin casquillo y palanca)	66,00
ACHIAVNIPP1400 •	Llave para niplar las baterías TESI (anchura 1400 mm, sin casquillo y palanca)	84,00

• Entrega inmediata

Soportes para paredes de obra

CAPACIDAD MÁXIMA POR JUEGO DE SOPORTES

MODELO	NÚMERO MÁXIMO DE ELEMENTOS POR BATERÍA, SUJETADOS CON 2 SOPORTES, POR CADA ALTURA Y N° DE COLUMNAS																					
	200	300	400	415	500	515	565	600	665	685	715	750	765	865	885	900	1000	1500	1800	2000	2200	2500
TESI 2	30	35	40	40	40	40	40	40	40	40	40	40	40	35	35	30	30	25	25	20	20	20
TESI 3	30	35	40	40	40	40	40	40	35	35	30	30	30	25	20	20	15	15	15	10	10	10
TESI 4	25	30	40	40	40	40	40	40	35	35	30	30	30	25	20	20	15	15	15	10	10	10
TESI 5	20	20	30	40	40	40	40	40	40	40	35	35	30	30	25	25	20	20	15	10	10	10
TESI 6	20	20	30	30	30	30	25	25	25	25	20	20	20	18	18	18	10	10	10	10	8	8

SOPORTE UNIVERSAL COMPATIBLE CON TODA LA GAMA TESI

SOPORTE UNIVERSAL TESI

Este soporte permite instalar en la pared cualquier modelo TESI de 2 a 6 columnas desde 300 mm hasta 2500 mm de altura.

Se diferencia de los otros sistemas de soporte por:

- Rápida instalación, menor impacto en la estética del producto.
- Universalidad (compatible con toda la gama TESI), mayor seguridad, dotado de un sistema anti-caída.

Código	Descripción	Precio €
AMENSRT01 •	2 soportes universales para cualquier TESI de 2 a 6 columnas. Color blanco.	18,00
AMENSRTXX	2 soportes universales para cualquier TESI de 2 a 6 columnas. En color.	23,00

• Entrega inmediata color Blanco Estándar (Cód. 01)

SOPORTE ESPECÍFICO SEGÚN MODELO TESI

SOPORTES CON UNIÓN TACO ATORNILLAR (A)

Código	Descripción	Long.	Prof. en pared	Dist. eje-pared	Ø	Long.		Precio €	
						Taco	Taco	Blanco	Color
AMENFI2C 01 •	2 Soportes TESI 2	173	70	73	12	78	7,10	12,20	
AMENFI3C 01 •	2 Soportes TESI 3	192	70	91	12	78	7,40	12,40	
AMENFI4C 01 •	2 Soportes TESI 4	211	90	110	16	95	8,10	13,20	
AMENFI5C 01	2 Soportes TESI 5	230	90	129	16	95	9,60	14,70	
AMENFI6C 01	2 Soportes TESI 6	249	90	148	16	95	9,80	14,80	

• Entrega inmediata color Blanco Estándar (Cód. 01)

SOPORTES PARA EMPOTRAR (B)

Código	Descripción	Long.	Prof. en pared	Dist. eje-pared	Ø	Long.		Precio €	
						Taco	Taco	Blanco	Color
AMENSMU2C 01 •	2 Soportes TESI 2	173	70	73	-	-	9,90	15,00	
AMENSMU3C 01 •	2 Soportes TESI 3	192	70	91	-	-	10,30	15,40	
AMENSMU4C 01 •	2 Soportes TESI 4	211	90	110	-	-	10,90	16,00	
AMENSMU5C 01	2 Soportes TESI 5	230	90	129	-	-	13,80	18,90	
AMENSMU6C 01	2 Soportes TESI 6	249	90	148	-	-	14,10	19,20	

• Entrega inmediata color Blanco Estándar (Cód. 01)

A Soportes para atornillar
B Soportes para empotrar (obra)

Soportes para paredes de cartón-yeso

El peso máximo aconsejado para cada par de soportes es de 50 kg para paredes de cartón-yeso en buen estado.

Código	Descripción	Precio €
AMENSLEGGERO2 01 •	2 soportes Blanco Estándar	21,00

• Entrega inmediata color Blanco Estándar (Cód. 01)

Soportes para instalación a suelo

Soporte de 2 patas soldadas en la parte inferior del elemento (Mínimo 2 soportes por radiador).

No regulables en altura ni se pueden instalar una vez fabricado el radiador, hay que solicitarlo en el pedido del radiador TESI (ver pág. 179).

Código	Descripción	Precio €
AB	Altura desde el suelo hasta inicio radiador A= 80 mm	32,00
AA	Altura desde el suelo hasta inicio radiador A= 95 mm	32,00
CB	Altura desde el suelo hasta inicio radiador A= 130 mm	32,00

Pie de apoyo

Pie de apoyo **regulable en altura.**

- Pie de apoyo, para combinar con soportes para pared de obra o cartón yeso. Se puede colocar después de haber instalado el radiador. Regulable en altura entre 80÷130 mm.
- Peso máximo aconsejado 50 kg.
- Colores disponibles: Blanco Estándar, Serie Classic y Serie Especial.

Código	Descripción	Precio €
AMENSPAV 01 •	Soporte suelo regulable de 80 mm a 130 mm color Blanco Estándar (Cód. 01)	17,00
AMENSPAV xx	Soporte suelo regulable de 80 mm a 130 mm color Serie Classic y Serie Especial	21,00

• Entrega inmediata

ATENCIÓN: Este soporte debe combinarse con un soporte de pared.

COLGADORES Y BARRAS PORTATOALLAS

Los accesorios Hang Up son el complemento perfecto para los radiadores TESI gracias a su soporte específico.

Los colgadores y barras portatoallas redondas son compatibles con TESI 2, 3, 4, 5 y 6 columnas y TESI Ef Eléctrico.

Los accesorios Hang Up también están disponibles con soporte universal para otros modelos de radiador (ver página 486).

FIORE

QUADRO 50

QUADRO 75

TONDO 55

TONDO 82
COLGADORES VERSIÓN TESI

Diseño (medidas en mm)	Modelo	Código	Precio €
	Colgador TESI "FIORE" Blanco	APPTFIORE 01	44,00
	Colgador TESI "FIORE" Color	APPTFIORE XX	62,00
	Colgador TESI "FIORE" Cromo	APPTFIORE 50	60,00
	Colgador TESI "QUADRO 50" Blanco	APPTQUADRO50 01	41,00
	Colgador TESI "QUADRO 50" Color	APPTQUADRO50 XX	57,00
	Colgador TESI "QUADRO 50" Cromo	APPTQUADRO50 50	56,00
	Colgador TESI "QUADRO 75" Blanco	APPTQUADRO75 01	44,00
	Colgador TESI "QUADRO 75" Color	APPTQUADRO75 XX	62,00
	Colgador TESI "QUADRO 75" Cromo	APPTQUADRO75 50	60,00
	Colgador TESI "TONDO 55" Blanco	APPTTONDO55 01	41,00
	Colgador TESI "TONDO 55" Color	APPTTONDO55 XX	57,00
	Colgador TESI "TONDO 55" Cromo	APPTTONDO55 50	56,00
	Colgador TESI "TONDO 82" Blanco	APPTTONDO82 01	44,00
	Colgador TESI "TONDO 82" Color	APPTTONDO82 XX	62,00
	Colgador TESI "TONDO 82" Cromo	APPTTONDO82 50	60,00

XX = Código color. Únicamente disponible en colores Serie Classic y Especial (ver pág. 513 y 514).

BARRAS PORTATOALLAS TUBO REDONDO VERSIÓN TESI

Barra portatoallas tubo redondo.

Disponible con tubo de diámetro 25 mm, y longitud 370 y 480 mm.

Diseño (medidas en mm)	Modelo	Código	Precio €
	Barra TESI "Redondo 25 Small" Blanco, 370 mm	ASTETTONDO25S 01	42,00
	Barra TESI "Redondo 25 Small" Color, 370 mm	ASTETTONDO25S XX	60,00
	Barra TESI "Redondo 25 Small" Cromo, 370 mm	ASTETTONDO25S 50	61,00
	Mínimo TESI 8 elementos		
	Barra TESI "Redondo 25 Large" Blanco, 480 mm	ASTETTONDO25L 01	47,00
	Barra TESI "Redondo 25 Large" Color, 480 mm	ASTETTONDO25L XX	66,00
	Barra TESI "Redondo 25 Large" Cromo, 480 mm	ASTETTONDO25L 50	69,00
	Mínimo TESI 10 elementos		

XX = Código color. Únicamente disponible en colores Serie Classic y Especial (ver pág. 513 y 514).

RUNNER
12 Elementos, Altura 1800 mm, Anchura 391 mm.
Color Cuarzo 2 (Cód. 2C) Serie Especial.



ÍNDICE

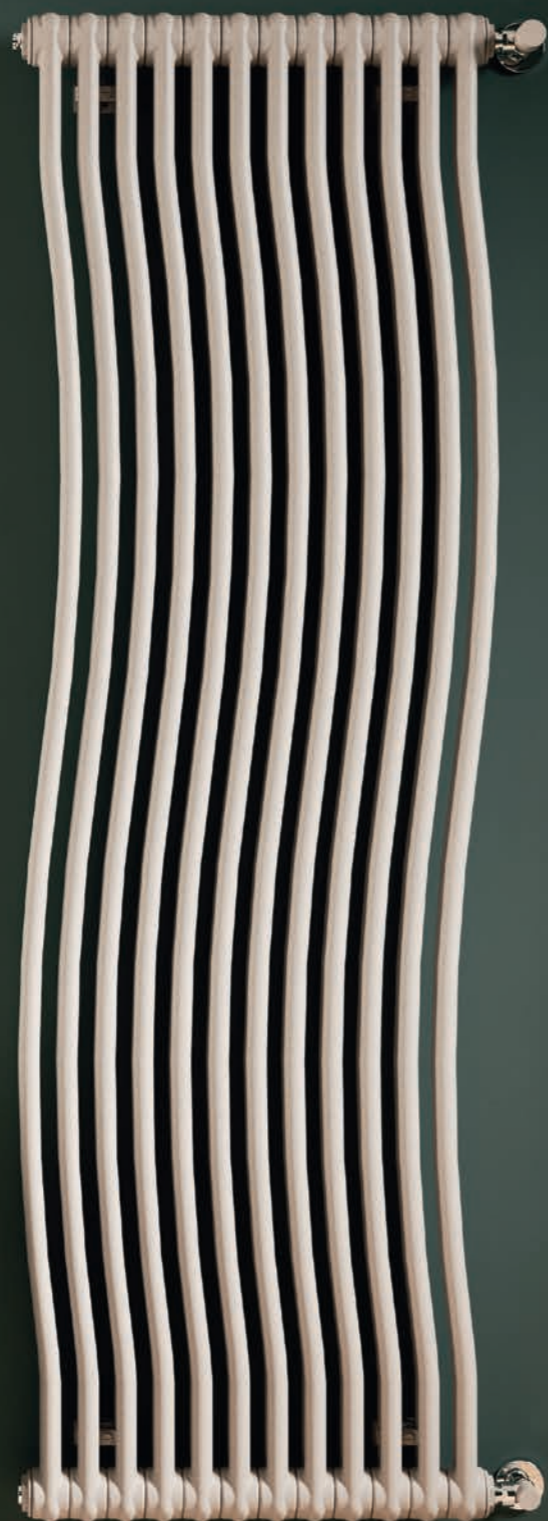

DISEÑO

Diseño y carácter gracias a la singular forma y estructura de sus tubos.

ACABADOS DE ALTA GAMA

TESI RUNNER ofrece una amplia gama de colores, incluidos los RAL personalizados.

CONFORT Y RENDIMIENTO

TESI garantiza la difusión del calor uniformemente por toda la estancia. Sus altos poderes están adaptados a las instalaciones de baja temperatura (bomba de calor, caldera con bomba de calor condensación,...).



Características

- Radiador de diseño, fabricado con elementos en acero.
- Tubos Verticales de Ø25 mm.
- Presión máxima de trabajo: 8 bar.
- Temperatura máx. admitida: 95°C.

El precio incluye

- Reducciones montadas y tapón ciego de 1/2" con embellecedor Cromado.
- Purgador manual Cromado de 1/2" de diseño.
- Soportes para pared en el mismo color del radiador.

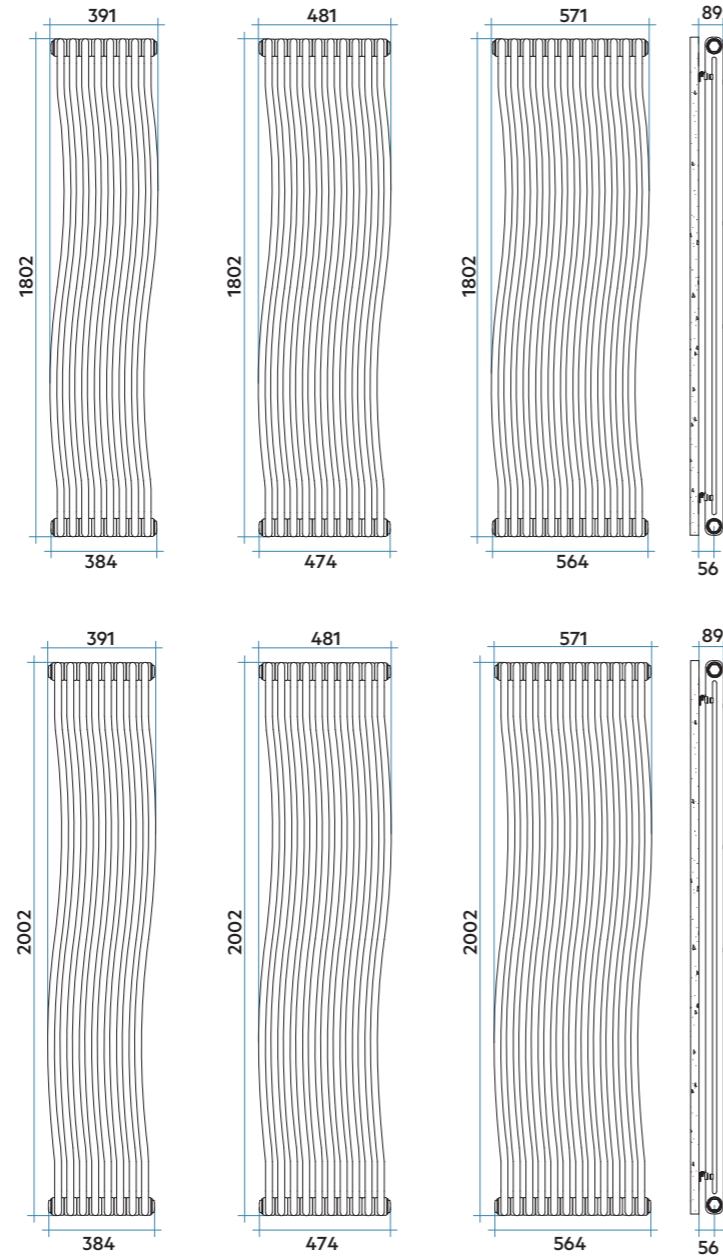
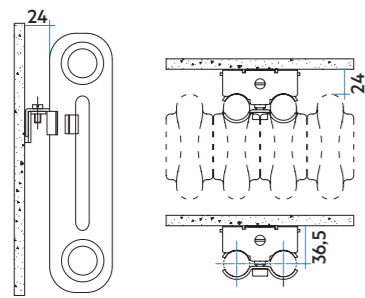

Modelo	Código	Altura	Anchura	Entre eje	QnΔT = 50°C	QnΔT = 40°C	QnΔT = 30°C	Precio €	Peso	Capac.	Expon. n
		H mm	L mm	L' mm	Watt	Watt	Watt	Blanco	Kg	lt	
1802	RN21800B08 01	1802	391	1735	994	739	504	626,00	19,30	13,12	1,329
	RN21800B10 01	1802	481	1735	1243	924	630	687,00	24,10	16,40	1,329
	RN21800B12 01	1802	571	1735	1491	1109	756	747,00	28,90	19,68	1,329
2002	RN22000B08 01	2002	391	1935	1112	828	567	640,00	21,40	14,42	1,319
	RN22000B10 01	2002	481	1935	1390	1036	709	702,00	26,70	18,03	1,319
	RN22000B12 01	2002	571	1935	1668	1243	850	762,00	32,00	21,64	1,319

Para ΔT diferentes a los expresados en la tabla utilizar la fórmula: $Q = Q_n (\Delta T / 50)^n$ o ver páginas 508-509.

01 = Código color Blanco Estándar.

Colores disponibles	VER	PRECIO
Color Blanco Estándar	Pág. 513	Ver tarifa
Serie Classic	Pág. 513-514	+15% (*)
Serie Especial	Pág. 513-514	+25% (*)
Otros colores RAL	-	+40% (*)

(*) Incremento sobre precio color Blanco Estándar.

COMPATIBILIDAD CON INSTALACIONES

Instalación BITUBO

COMPATIBLE CON TODOS LOS TIPOS DE INSTALACIÓN DEL MODELO TESI (Ver pág. 182-185).

Kit de válvulas bitubo no incluido, ver pág. 474.

Instalación MONOTUBO

ENTRADA MONOTUBO LATERAL (Ver pág. 183, código T02). El radiador se suministra con 4 tomas de 1/2" para entrada lateral inferior de la sonda monotubo. Sin incremento de precio.

Solicitar tapón ciego de 1/2" (ref. ASITAP07 ver pág. 485). Kit de válvulas monotubo no incluido, ver pág. 480.

Accesorios recomendados (Otros accesorios, pág. 474 a 485)

Kits válvulas
Bitubo (Pág. 474), Monotubo (Pág. 480)

Cubretubos y embellecedores
Pág. 482 a 484

Hang Up
Pág. 190



Leyenda código

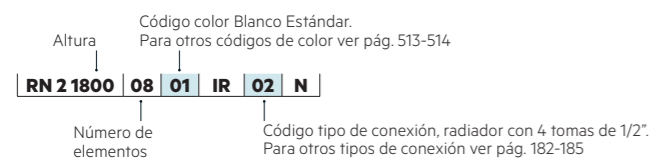

MEMORY
10 Elementos, Altura 1800 mm, Anchura 524 mm.
Color Marrón Tabaco (Cód. 1B) Serie Especial.



ÍNDICE

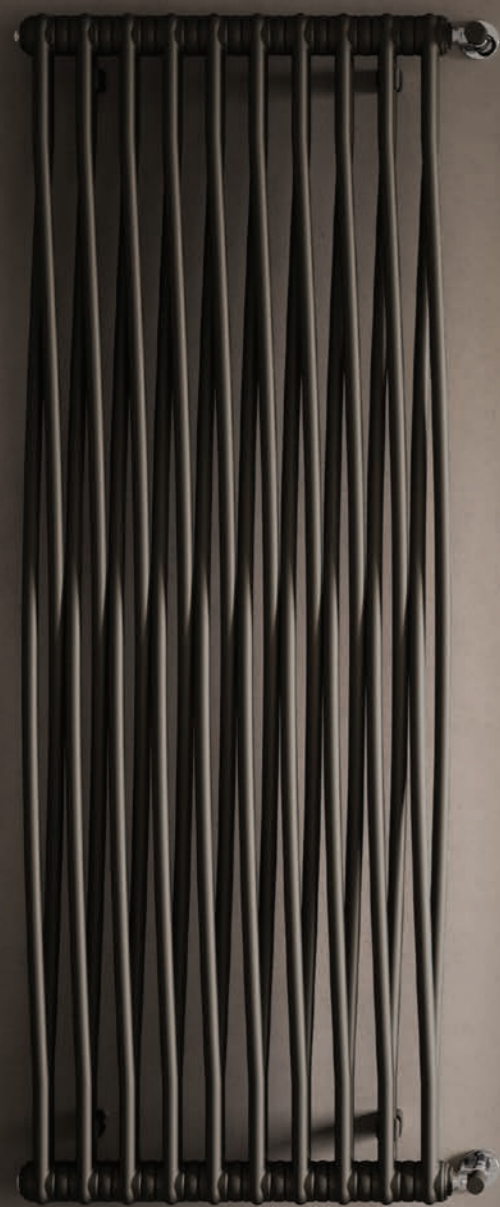

DISEÑO

Diseño y carácter gracias a la singular forma y estructura de sus tubos.

ACABADOS DE ALTA GAMA

TESI MEMORY ofrece una amplia gama de colores, incluidos los RAL personalizados.

CONFORT Y RENDIMIENTO

TESI garantiza la difusión del calor uniformemente por toda la estancia. Sus altos poderes están adaptados a las instalaciones de baja temperatura (bomba de calor, caldera con bomba de calor condensación,...).



Características

- Radiador de diseño, fabricado con elementos en acero.
- Tubos Verticales de Ø25 mm.
- Presión máxima de trabajo: 8 bar.
- Temperatura máx. admitida: 95°C.

El precio incluye

- Reducciones montadas y tapón ciego de 1/2" con embellecedor Cromado.
- Purgador manual Cromado de 1/2" de diseño.
- Soportes para pared en el mismo color del radiador.

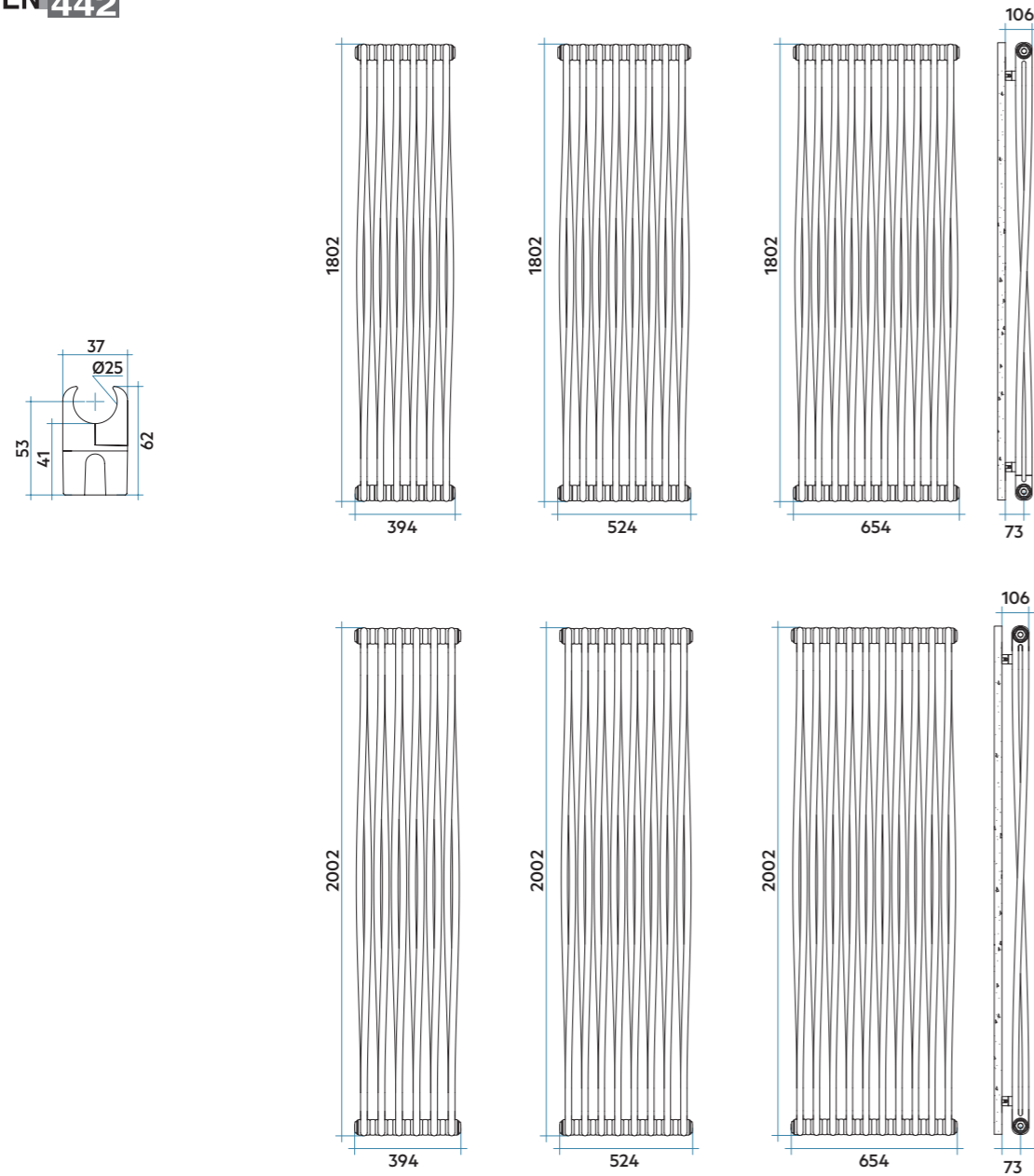

Leyenda código

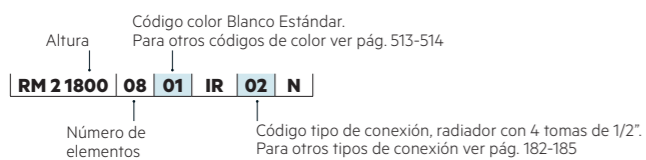

Modelo	Código	Altura	Anchura	Entre eje	QnΔT = 50°C	QnΔT = 40°C	QnΔT = 30°C	Precio €	Peso	Capac.	Expon. n
		H mm	L mm	L' mm	Watt	Watt	Watt	Blanco	Kg	lt	
1802	RM21800B06 01	1802	394	1735	896	669	459	963,00	15,20	10,50	1,311
	RM21800B08 01	1802	524	1735	1195	892	612	993,00	20,30	14,00	1,311
	RM21800B10 01	1802	654	1735	1494	1115	765	1.052,00	25,40	17,50	1,311
2002	RM22000B06 01	2002	394	1935	994	743	510	977,00	16,80	11,50	1,306
	RM22000B08 01	2002	524	1935	1326	990	680	1.036,00	22,40	15,40	1,306
	RM22000B10 01	2002	654	1935	1657	1238	850	1.097,00	28,00	19,20	1,306

Para ΔT diferentes a los expresados en la tabla utilizar la fórmula: $Q=Qn(\Delta T / 50)^n$ o ver páginas 508-509.

01 = Código color Blanco Estándar.

Colores disponibles	VER	PRECIO
Color Blanco Estándar	Pág. 513	Ver tarifa
Serie Classic	Pág. 513-514	+15% (*)
Serie Especial	Pág. 513-514	+25% (*)
Otros colores RAL	-	+40% (*)

(*) Incremento sobre precio color Blanco Estándar.

COMPATIBILIDAD CON INSTALACIONES

Instalación BITUBO
 COMPATIBLE CON TODOS LOS TIPOS DE INSTALACIÓN DEL MODELO TESI (Ver pág. 182-185).

Kit de válvulas bitubo no incluido, ver pág. 474.

Instalación MONOTUBO
 ENTRADA MONOTUBO LATERAL (Ver pág. 183, código T02).
 El radiador se suministra con 4 tomas de 1/2" para entrada lateral inferior de la sonda monotubo.
 Sin incremento de precio.

Solicitar tapón ciego de 1/2" (ref. ASITAP07 ver pág. 485).
 Kit de válvulas monotubo no incluido, ver pág. 480.

Accesorios recomendados (Otros accesorios, pág. 474 a 485)

Kits válvulas
 Bitubo (Pág. 474), Monotubo (Pág. 480)

Cubretubos y embellecedores
 Pág. 482 a 484





JOIN
10 Elementos, Altura 2000 mm, Anchura 481 mm.
Color Azul Colomba Mate (Cód. 4P) Serie Especial.

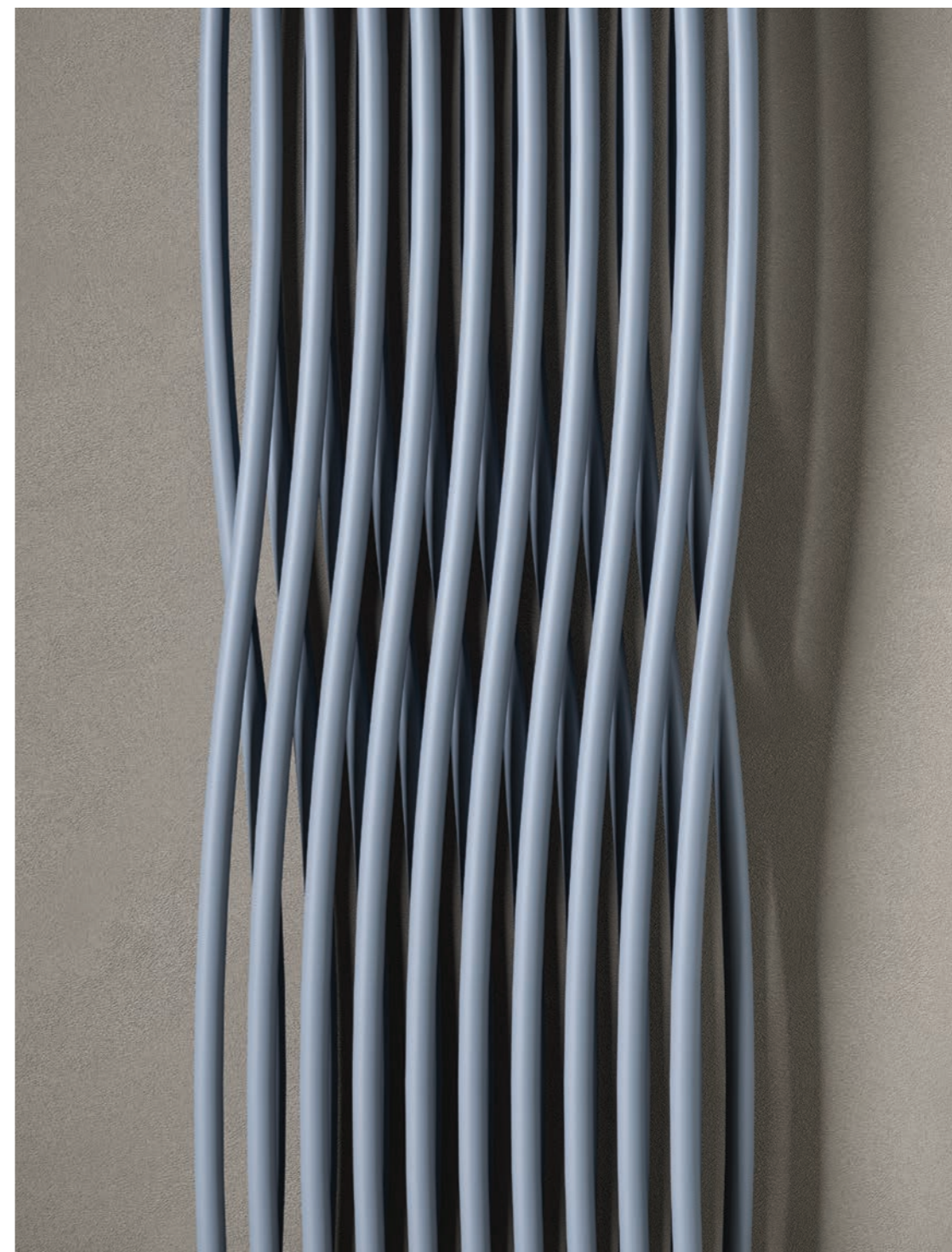

DISEÑO

Diseño y carácter gracias a la singular forma y estructura de sus tubos.

ACABADOS DE ALTA GAMA

TESI JOIN ofrece una amplia gama de colores, incluidos los RAL personalizados.

CONFORT Y RENDIMIENTO

TESI garantiza la difusión del calor uniformemente por toda la estancia. Sus altos poderes están adaptados a las instalaciones de baja temperatura (bomba de calor, caldera con bomba de calor condensación,...).

Características

- Radiador de diseño, fabricado con elementos en acero.
- Tubos verticales de Ø25 mm.
- Presión máxima de trabajo: 8 bar.
- Temperatura máx. admitida: 95°C.

El precio incluye

- Reducciones montadas y tapón ciego de 1/2" con embellecedor Cromado.
- Purgador manual Cromado de 1/2" de diseño.
- Soportes para pared en el mismo color del radiador.

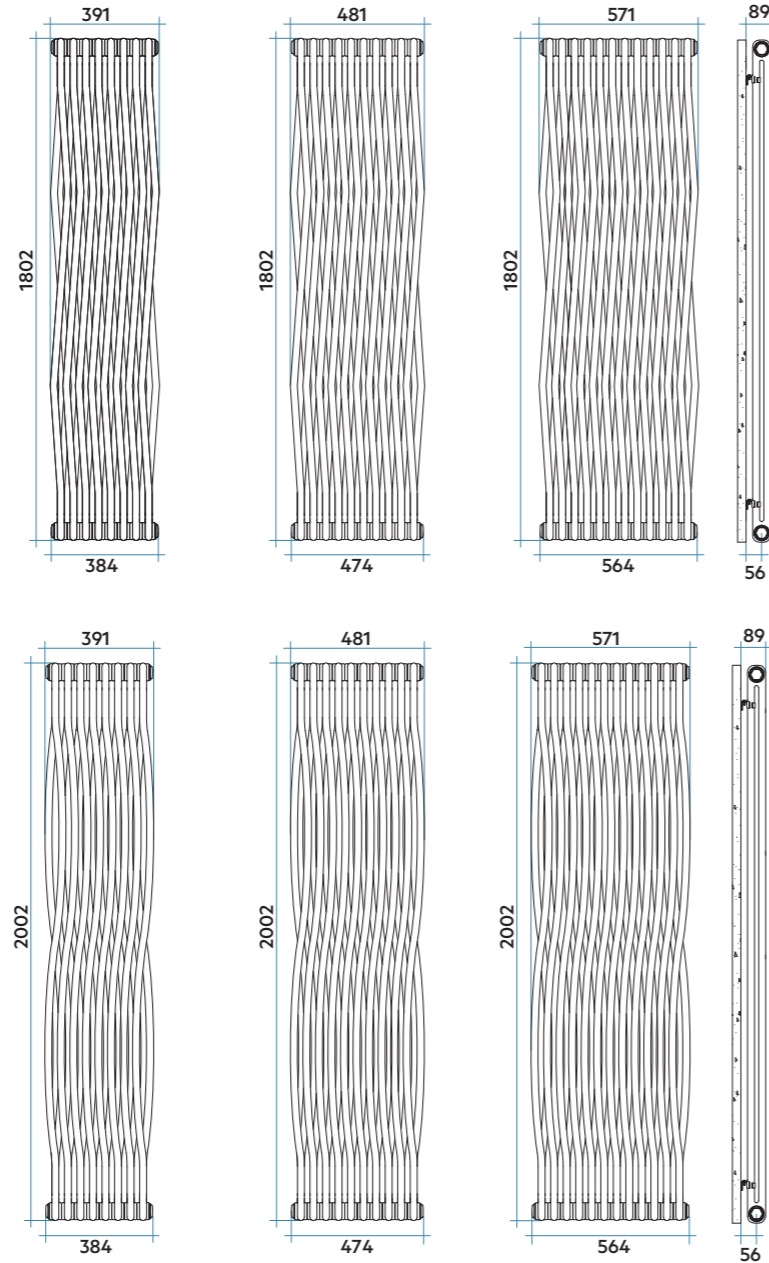
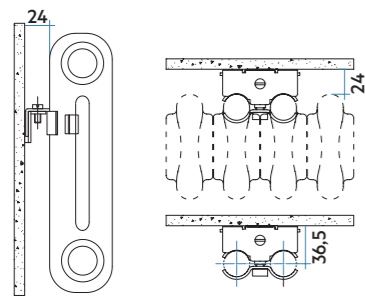

Leyenda código

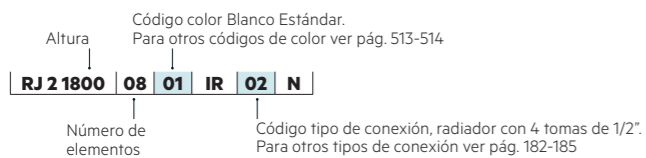

Modelo	Código	Altura	Anchura	Entre eje	QnΔT = 50°C	QnΔT = 40°C	QnΔT = 30°C	Precio €	Peso	Capac.	Expon. n
		H mm	L mm	L' mm	Watt	Watt	Watt	Blanco	Kg	lt	
1802	RJ21800B08 01	1802	391	1735	994	739	504	605,00	19,30	13,10	1,329
	RJ21800B10 01	1802	481	1735	1243	924	630	679,00	24,10	16,40	1,329
	RJ21800B12 01	1802	571	1735	1491	1109	757	723,00	28,90	19,70	1,329
2002	RJ22000B08 01	2002	391	1935	1112	828	567	623,00	21,40	14,40	1,319
	RJ22000B10 01	2002	481	1935	1390	1036	709	693,00	26,70	18,00	1,319
	RJ22000B12 01	2002	571	1935	1668	1243	850	736,00	32,00	21,60	1,319

Para ΔT diferentes a los expresados en la tabla utilizar la fórmula: $Q = Q_n (\Delta T / 50)^n$ o ver páginas 508-509.

01 = Código color Blanco Estándar.

Colores disponibles	VER	PRECIO
Color Blanco Estándar	Pág. 513	Ver tarifa
Serie Classic	Pág. 513-514	+15% (*)
Serie Especial	Pág. 513-514	+25% (*)
Otros colores RAL	-	+40% (*)

(*) Incremento sobre precio color Blanco Estándar.

COMPATIBILIDAD CON INSTALACIONES

Instalación BITUBO

COMPATIBLE CON TODOS LOS TIPOS DE INSTALACIÓN DEL MODELO TESI (Ver pág. 182-185).

Kit de válvulas bitubo no incluido, ver pág. 474.

Instalación MONOTUBO

ENTRADA MONOTUBO LATERAL (Ver pág. 181, código T02). El radiador se suministra con 4 tomas de 1/2" para entrada lateral inferior de la sonda monotubo. Sin incremento de precio.

Solicitar tapón ciego de 1/2" (ref. ASITAP07 ver pág. 485). Kit de válvulas monotubo no incluido, ver pág. 480.

Accesorios recomendados (Otros accesorios, pág. 474 a 485)

Kits válvulas
Bitubo (Pág. 474), Monotubo (Pág. 480)



Cubretubos y embellecedores
Pág. 482 a 484



Hang Up
Pág. 190





RADIADORES TOALLEROS

Versátiles y muy funcionales

Formas suaves y sobrias dan vida a dimensiones y perfiles que hacen que estos productos sean extremadamente funcionales y versátiles, adecuados para calentar y amueblar cualquier ambiente doméstico, integrándose de forma refinada y elegante.

NEW	FUNKY_S	P. 206
NEW	JAZZ_S	P. 210
	KALIMBA	P. 214
NEW	SOUL_S	P. 218
	QUADRÉ	P. 222
	NOVO	P. 226
	NOVO CULT	P. 230
	PAREO	P. 234
	VELA	P. 238
	ELLIPSIS_B	P. 242

FLAUTO	P. 246
FLAUTO 2	P. 250
PAGE	P. 254
XILO	P. 258
XILO 2	P. 262
NET	P. 266
GET UP	P. 270
RIGO	P. 274
NOVO RENOVACIÓN	P. 278



FUNKY_S
 Altura 1455 mm, Anchura 500 mm.
 Color Negro Satinado (Cód. 30) Serie Especial.



DISEÑO

Sus altas potencias están adaptadas a las instalaciones de baja temperatura y gracias a sus aberturas laterales facilita colocar la toalla.

ACABADOS DE ALTA GAMA

FUNKY_S ofrece una amplia gama de colores, incluidos los RAL personalizados.

CONFORT Y RENDIMIENTO

Calor uniforme y constante en toda la habitación. Opción mixta para funcionamiento del toallero para todas las estaciones.

Características

- Radiador toallero en acero.
- Colectores verticales Ø30 mm.
- Tubos horizontales de Ø23 mm.
- Roscas 1/2" gas derecha.
- Presión máxima de trabajo: 8 bar.
- Temperatura máx. admitida: 95°C.

El precio incluye

- 2 purgadores manuales de 1/2".
- Soportes para pared en el mismo color del radiador.

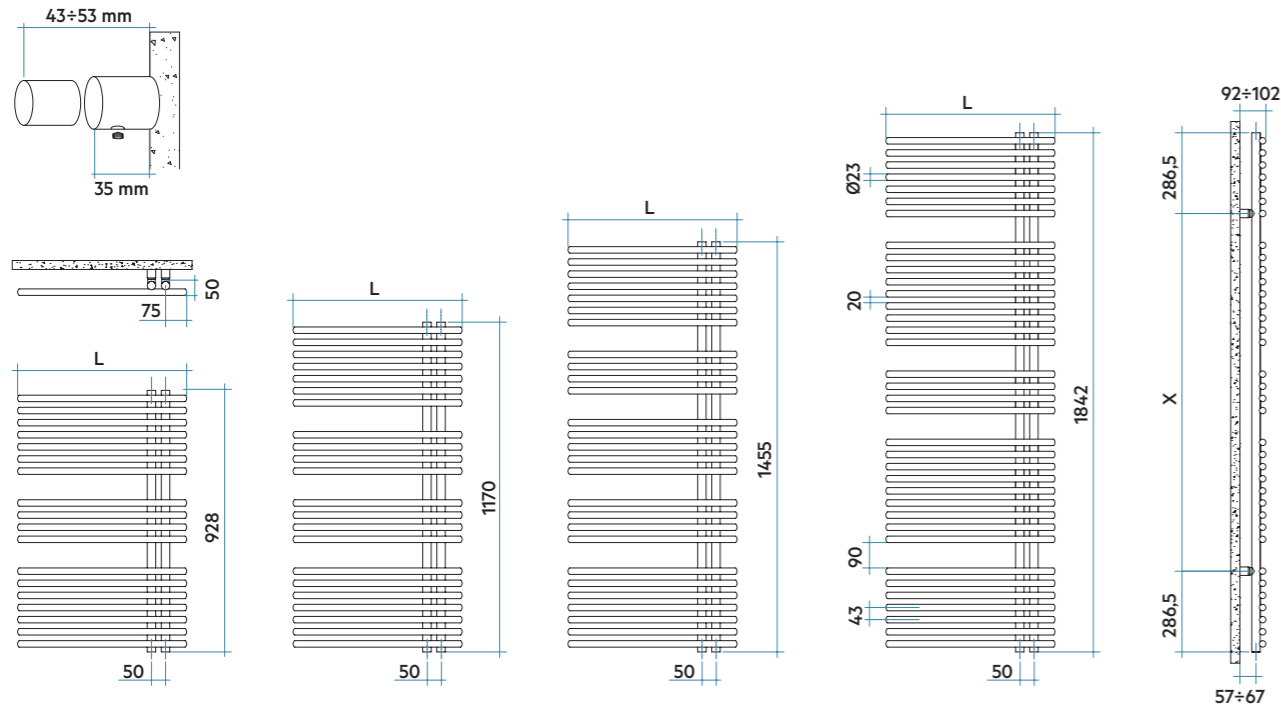

Modelo reversible

El radiador se puede instalar con los colectores a 50 mm tanto en el lado derecho como izquierdo sencillamente rotando el radiador de 180°.

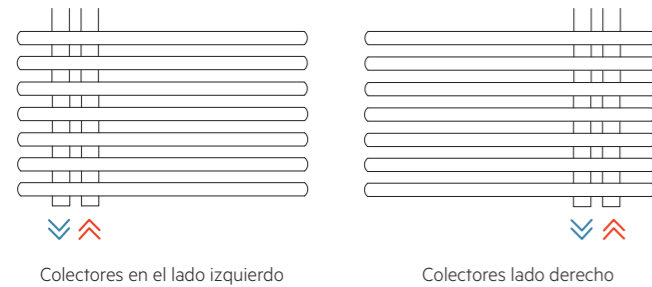

Leyenda código

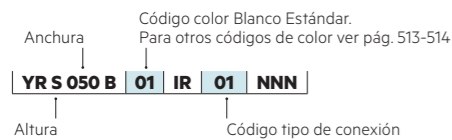

Modelo	Código	Altura H mm	Anchura L mm	Entre eje L' mm	QnΔT=50°C Watt	QnΔT=40°C Watt	QnΔT=30°C Watt	Precio € Blanco	Peso Kg	Capac. lt	Expon. n	Resist. func. mixto Watt (*)
928 18 Tubos 2 Espacios	YRS050B01 ● ▲	928	500	50	402	309	220	382,00	8,7	3,5	1,183	400
1170 22 Tubos 3 Espacios	YRM050B01 ● ▲	1170	500	50	488	374	265	419,00	10,6	4,1	1,198	400
1455 27 Tubos 4 Espacios	YRL050B01 ● ▲ YRL060B01	1455	500 / 600	50	592 / 688	447 / 521	311 / 364	510,00 / 528,00	13,0 / 14,9	5,0 / 5,7	1,257 / 1,246	700 / 700
1842 36 Tubos 4 Espacios	YRG060B01 ●	1842	600	50	891	676	473	675,00	19,2	7,6	1,238	1000

Para ΔT diferentes a los expresados en la tabla utilizar la fórmula: $Q = Q_n (\Delta T / 50)^n$ o ver páginas 508-509. **01** = Código color Blanco Estándar

- Entrega inmediata color Blanco Estándar (Cód. 01).
- ▲ Entrega inmediata color Negro Satinado (Cód. 30) con incremento +25% sobre precio color Blanco Estándar.

⚡ FUNKY_S está disponible también en versión mixta, solicitando a parte una resistencia de la potencia indicada en la tabla de precios. Para instalación en funcionamiento mixto revisar información en pág. 322.

Colores disponibles	VER	PRECIO
Color Blanco Estándar	Pág. 513	Ver tarifa
Serie Classic	Pág. 513-514	+15% (*)
Serie Especial	Pág. 513-514	+25% (*)
Otros colores RAL	-	+40% (*)

(*) Incremento sobre precio color Blanco Estándar.

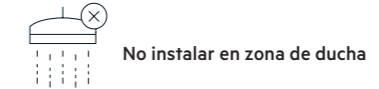

COMPATIBILIDAD CON INSTALACIONES

Instalación BITUBO
ÚNICAMENTE COMPATIBLE CON CONEXIÓN INFERIOR (ver pág. 503, Fig. 22 y 23).
 Entrada inferior por un colector y salida inferior por el otro colector. El radiador se suministra con 2 tomas de 1/2" inferiores con entre eje 50 mm y dos tomas de 1/2" superiores para dos purgadores.
Sin incremento de precio.
Kit de válvulas bitubo no incluido, Compatible tanto con Kit Bitubo 50 mm (ver pág. 475) y con Kit Bitubo diseño (ver pág. 474).

Instalación MONOTUBO
ÚNICAMENTE COMPATIBLE PARA CONEXIÓN POR ABAJO (Ver pág. 503, Fig. 24 y 25).
 Entrada por abajo con válvula monotubo y sonda.
Sin incremento de precio.
Solicitar tapón ciego de 1/2" (ref. ASITAP07 ver pág. 485). Kit de válvulas monotubo no incluido, ver pág. 480.

Accesorios recomendados (Otros accesorios, pág. 474 a 491)

Kits válvulas Bitubo 50 mm (pág. 475), Bitubo diseño (pág. 474), Monotubo (pág. 480)	Cubretubos Pág. 483	Hang Up Pág. 486 a 491	Resistencias eléctricas Pág. 324
--	-------------------------------	----------------------------------	--



JAZZ_S
 Altura 1260 mm, Anchura 500 mm.
 Color Blanco Mate (Cód. J8) Serie Especial.



DISEÑO

Sus altas potencias están adaptadas a las instalaciones de baja temperatura y gracias a sus aberturas laterales (izquierda o derecha) facilita colgar las toallas.

ACABADOS DE ALTA GAMA

JAZZ_S ofrece una amplia gama de colores, incluidos los RAL personalizados.

CONFORT Y RENDIMIENTO

Calor uniforme y constante en toda la habitación. Opción mixta para funcionamiento del toallero para todas las estaciones.

Características

- Radiador toallero en acero.
- Colectores verticales de sección cuadrada 30x30 mm.
- Tubos horizontales rectangulares de 20x25 mm.
- Roscas 1/2" gas derecha.
- Presión máxima de trabajo: 4 bar.
- Temperatura máx. admitida: 95°C.

El precio incluye

- 2 purgadores manuales de 1/2".
- Soportes para pared en el mismo color del radiador.

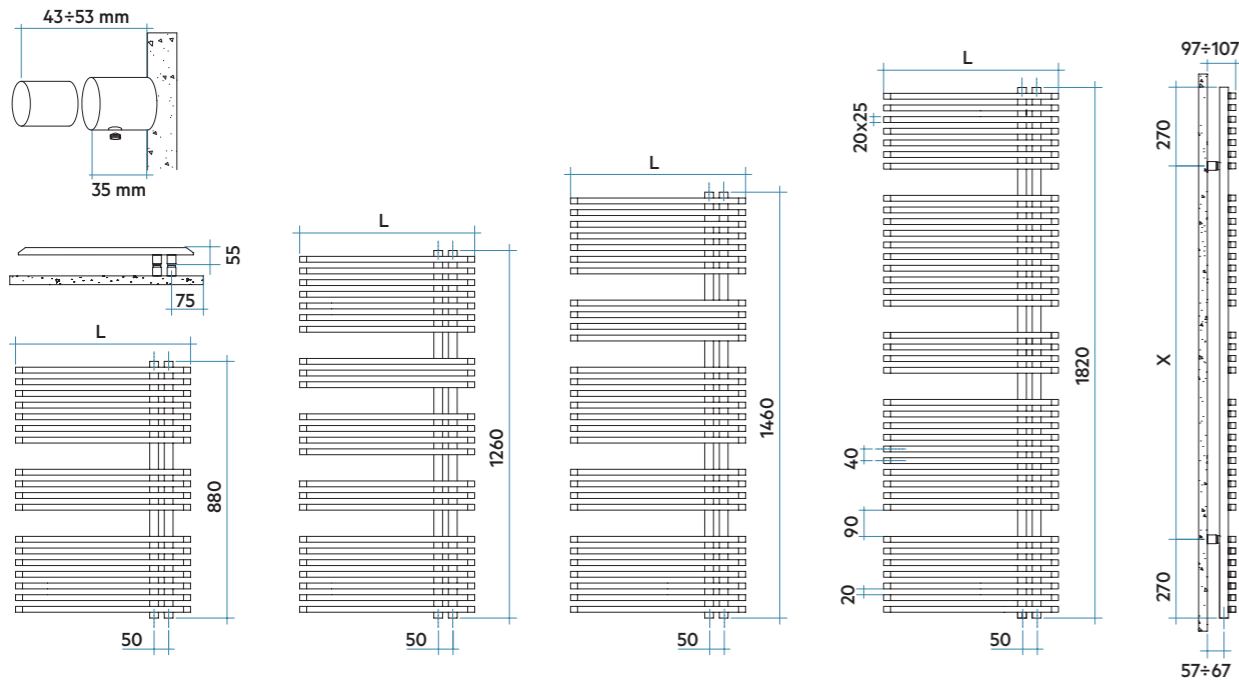

Modelo reversible

El radiador se puede instalar con los colectores a 50 mm tanto en el lado derecho como izquierdo sencillamente rotando el radiador de 180°.

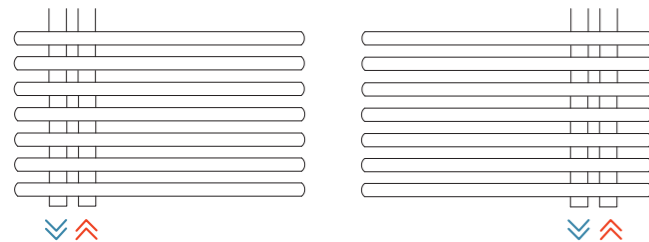

Colectores en el lado izquierdo

Colectores lado derecho

Leyenda código

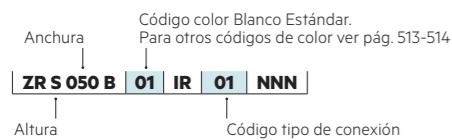

Modelo	Código	Altura H mm	Anchura L mm	Entre eje L' mm	QnΔT=50°C Watt	QnΔT=40°C Watt	QnΔT=30°C Watt	Precio € Blanco	Peso Kg	Capac. lt	Expon. n	Resist. func. mixto Watt (*)
880 18 Tubos 2 Espacios	ZRS050B 01 ● ▲	880	500	50	415	318	226	420,00	10,0	4,1	1,189	400
1260 24 Tubos 4 Espacios	ZRM050B 01 ● ▲	1260	500	50	541	414	293	518,00	13,6	5,4	1,200	400
1460 29 Tubos 4 Espacios	ZRL050B 01 ● ▲ ZRL060B 01	1460	500 600	50	637 731	486 557	343 392	563,00 610,00	16,1 18,5	6,5 7,5	1,216 1,219	700 700
1820 38 Tubos 4 Espacios	ZRG060B 01 ●	1820	600	50	909	688	479	744,00	23,9	9,6	1,253	1000

Para ΔT diferentes a los expresados en la tabla utilizar la fórmula: $Q = Q_n (\Delta T / 50)^n$ o ver páginas 508-509.

01 = Código color Blanco Estándar

- Entrega inmediata color Blanco Estándar (Cód. 01).
- ▲ Entrega inmediata color Negro Satinado (Cód. 30) con incremento +25% sobre precio color Blanco Estándar.

JAZZ_S está disponible también en versión mixta, solicitando a parte una resistencia de la potencia indicada en la tabla de precios. Para instalación en funcionamiento mixto ver más información en pág. 322.

Colores disponibles	VER	PRECIO
Color Blanco Estándar	Pág. 513	Ver tarifa
Serie Classic	Pág. 513-514	+15% (*)
Serie Especial	Pág. 513-514	+25% (*)
Otros colores RAL	-	+40% (*)

(*) Incremento sobre precio color Blanco Estándar.



No instalar en zona de ducha

COMPATIBILIDAD CON INSTALACIONES

Instalación BITUBO

ÚNICAMENTE COMPATIBLE CON CONEXIÓN INFERIOR (ver pág. 503, Fig. 22 y 23).

Entrada inferior por un colector y salida inferior por el otro colector. El radiador se suministra con 2 tomas de 1/2" inferiores con entre eje 50 mm y dos tomas de 1/2" superiores para dos purgadores.

Sin incremento de precio.

Kit de válvulas bitubo no incluido, Compatible tanto con Kit Bitubo 50 mm (ver pág. 475) y con Kit Bitubo diseño (ver pág. 474).

Instalación MONOTUBO

ÚNICAMENTE COMPATIBLE PARA CONEXIÓN POR ABAJO (Ver pág. 503, Fig. 24 y 25).

Entrada por abajo con válvula monotubo y sonda.

Sin incremento de precio.

Solicitar tapón ciego de 1/2" (ref. ASITAP07 ver pág. 485). Kit de válvulas monotubo no incluido, ver pág. 480.

Accesorios recomendados (Otros accesorios, pág. 474 a 491)

Kits válvulas Bitubo 50 mm (pág. 475), Bitubo diseño (pág. 474), Monotubo (pág. 480)	Cubretubos Pág. 483	Hang Up Pág. 486 a 491	Resistencias eléctricas Pág. 324
--	-------------------------------	----------------------------------	--



KALIMBA
 Altura 1784 mm, anchura 500 mm.
 Color Negro Satinado (Cód. 30) Serie Especial.

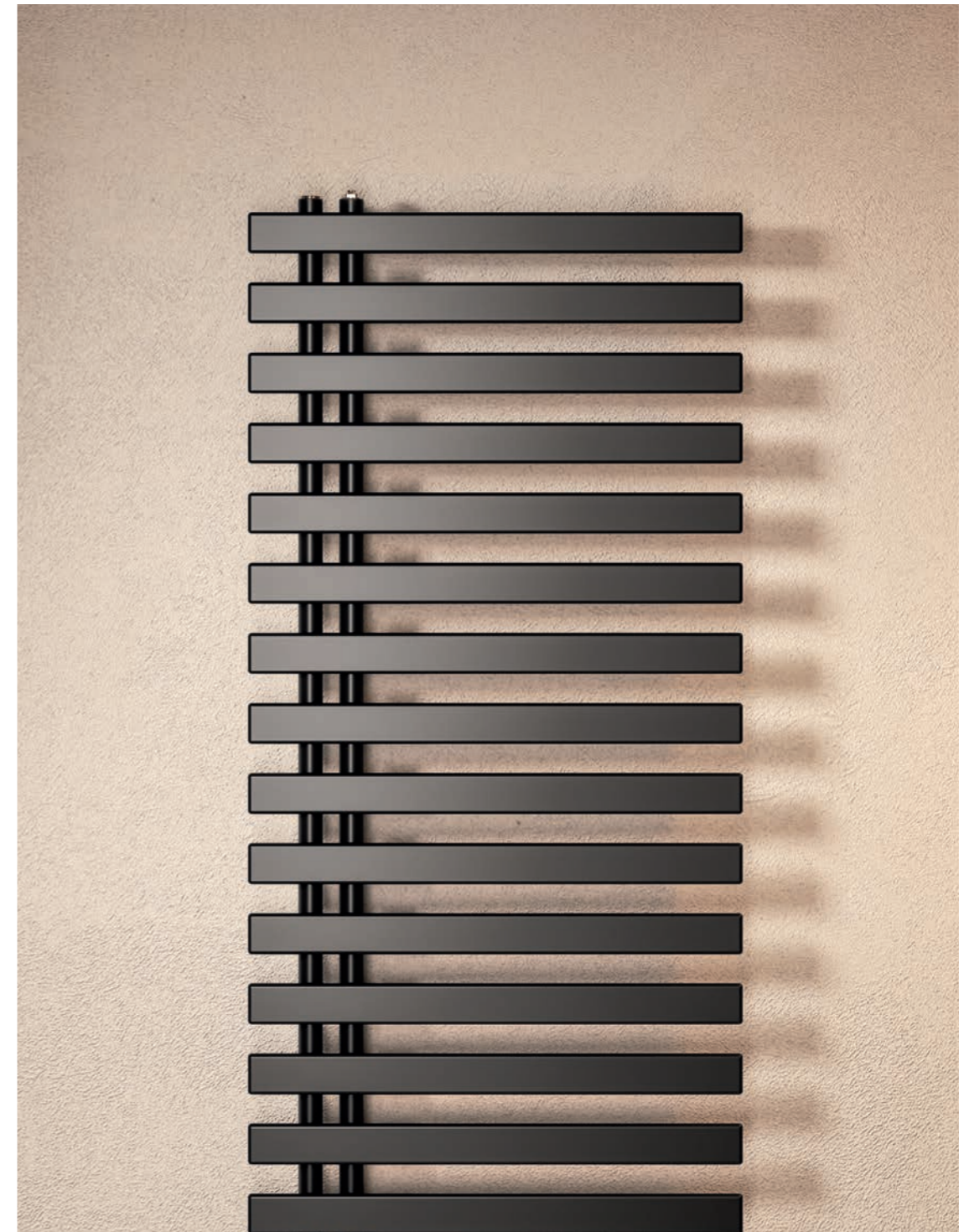

DISEÑO

Sus altas potencias están adaptadas a las instalaciones de baja temperatura y gracias a sus aberturas laterales facilita colgar las toallas. Modelo reversible.

ACABADOS DE ALTA GAMA

KALIMBA ofrece una amplia gama de colores, incluidos los RAL personalizados.

CONFORT Y RENDIMIENTO

Calor uniforme y constante en toda la habitación. Opción mixta para funcionamiento del toallero para todas las estaciones.



Características

- Radiador toallero en acero.
- Colectores redondos Ø30 mm.
- Elementos horizontales ovalados de 50x10 mm.
- Roscas 1/2" gas derecha.
- Presión máxima de trabajo: 4 bar.
- Temperatura máx. admitida: 95°C.

El precio incluye

- 2 purgadores manuales de 1/2".
- Soportes para pared en el mismo color del radiador.

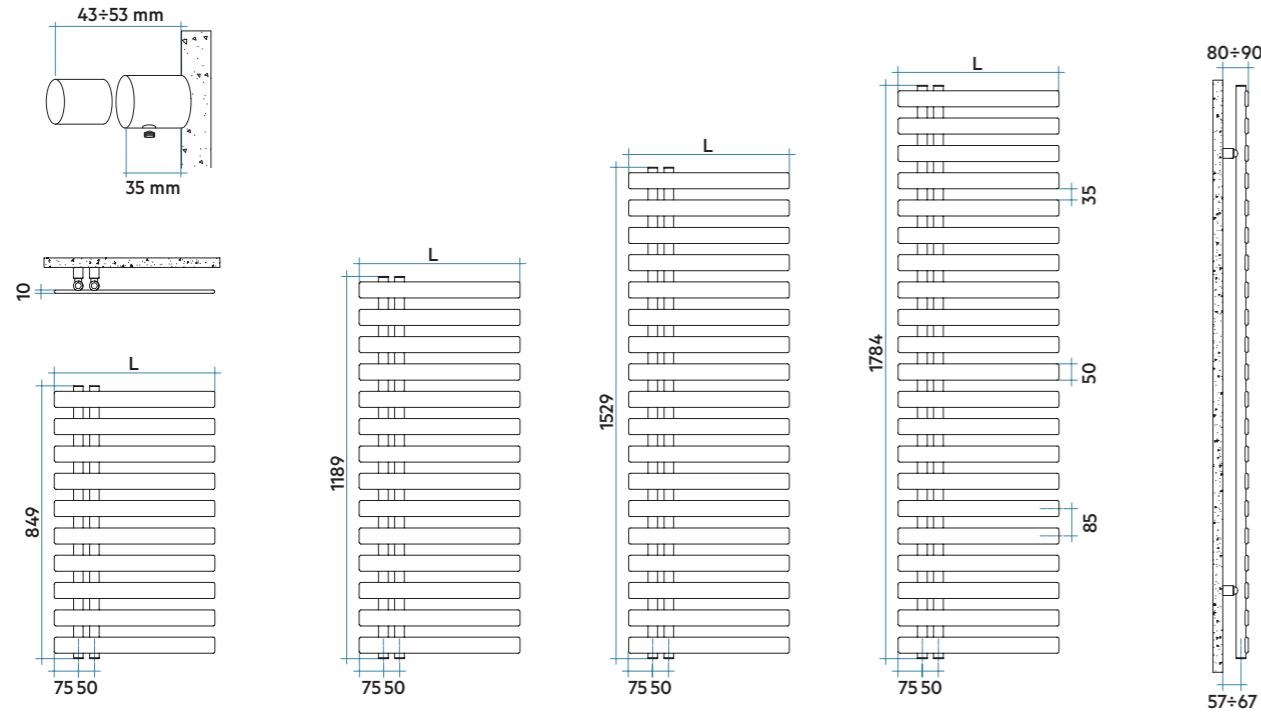

Modelo reversible

El radiador se puede instalar con los colectores a 50 mm tanto en el lado derecho como izquierdo sencillamente rotando el radiador de 180°.

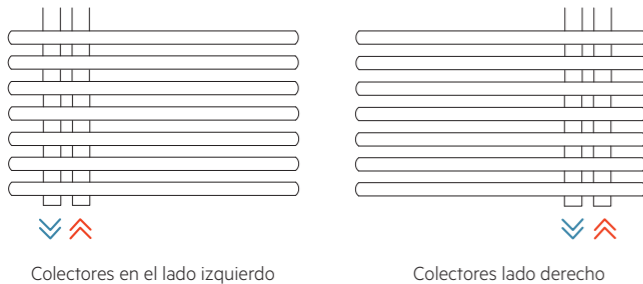

Leyenda código

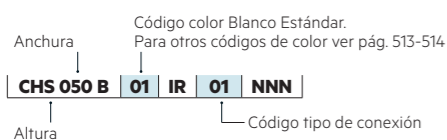

Modelo	Código	Altura	Anchura	Entre eje	QnΔT=50°C	QnΔT=40°C	QnΔT=30°C	Precio €	Peso	Capac.	Expon. n	Resist. func. mixto
		H mm	L mm	L' mm	Watt	Watt	Watt	Blanco	Kg	lt		Watt (*)
849	CHS050B 01 ● ▲	849	500	50	367	280	151	330,00	6,8	2,6	1,210	400
	10 Tubos CHS060B 01 ●	849	600	50	415	313	164	349,00	7,8	3,0	1,260	400
1189	CHM050B 01 ● ▲	1189	500	50	484	368	196	393,00	9,4	3,7	1,230	400
	14 Tubos CHM060B 01 ●	1189	600	50	548	411	213	413,00	10,9	4,2	1,290	400
1529	CHL050B 01 ● ▲	1529	500	50	606	454	235	508,00	12,0	4,7	1,290	700
	18 Tubos CHL060B 01 ●	1529	600	50	687	518	271	527,00	13,9	5,4	1,270	700
1784	CHE050B 01 ● ▲	1784	500	50	704	535	285	597,00	14,0	5,6	1,230	700
	21 Tubos CHE060B 01 ●	1784	600	50	797	600	314	617,00	16,2	6,3	1,270	700

Para ΔT diferentes a los expresados en la tabla utilizar la fórmula: $Q=Q_n (\Delta T / 50)^n$ o ver páginas 508-509.

01 = Código color Blanco Estándar

- Entrega inmediata color Blanco Estándar (Cód. 01).
- ▲ Entrega inmediata color Negro Satinado (Cód. 30) con incremento +25% sobre precio color Blanco Estándar.

KALIMBA está disponible también en versión mixta, solicitando a parte una resistencia de la potencia indicada en la tabla de precios. Para instalación en funcionamiento mixto ver más información en pág. 322.

Colores disponibles	VER	PRECIO
Color Blanco Estándar	Pág. 513	Ver tarifa
Serie Classic	Pág. 513-514	+15% (*)
Serie Especial	Pág. 513-514	+25% (*)
Otros colores RAL	-	+40% (*)

(*) Incremento sobre precio color Blanco Estándar.

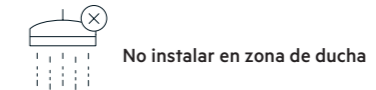

COMPATIBILIDAD CON INSTALACIONES

Instalación BITUBO

ÚNICAMENTE COMPATIBLE CON CONEXIÓN INFERIOR (ver pág. 503, Fig. 22 y 23).

Entrada inferior por un colector y salida inferior por el otro colector. El radiador se suministra con 2 tomas de 1/2" inferiores con entre eje 50 mm y dos tomas de 1/2" superiores para dos purgadores.

Sin incremento de precio.

Kit de válvulas bitubo no incluido, Compatible tanto con Kit Bitubo 50 mm (ver pág. 475) y con Kit Bitubo diseño (ver pág. 474).

Instalación MONOTUBO

ÚNICAMENTE COMPATIBLE PARA CONEXIÓN POR ABAJO (Ver pág. 503, Fig. 24 y 25).

Entrada por abajo con válvula monotubo y sonda.

Sin incremento de precio.

Solicitar tapón ciego de 1/2" (ref. ASITAP07 ver pág. 485). Kit de válvulas monotubo no incluido, ver pág. 480.

Accesorios recomendados (Otros accesorios, pág. 474 a 491)

Kits válvulas	Cubretubos	Resistencias eléctricas
Bitubo 50 mm (pág. 475), Bitubo diseño (pág. 474), Monotubo (pág. 480)	Pág. 483	Pág. 324





DISEÑO

Sus altas potencias están adaptadas a las instalaciones de baja temperatura y gracias a sus aberturas laterales (izquierda o derecha) facilita colgar las toallas.

ACABADOS DE ALTA GAMA

SOUL_S ofrece una amplia gama de colores, incluidos los RAL personalizados.

CONFORT Y RENDIMIENTO

Calor uniforme y constante en toda la habitación. Opción mixta para funcionamiento del toallero para todas las estaciones.

Características

- Radiador toallero en acero.
- Colectores verticales Ø30 mm.
- Tubos horizontales de sección ovalada de 50x10 mm.
- Roscas 1/2" gas derecha.
- Presión máxima de trabajo: 4 bar.
- Temperatura máx. admitida: 95°C.

El precio incluye

- 2 purgadores manuales de 1/2".
- Soportes para pared en el mismo color del radiador.

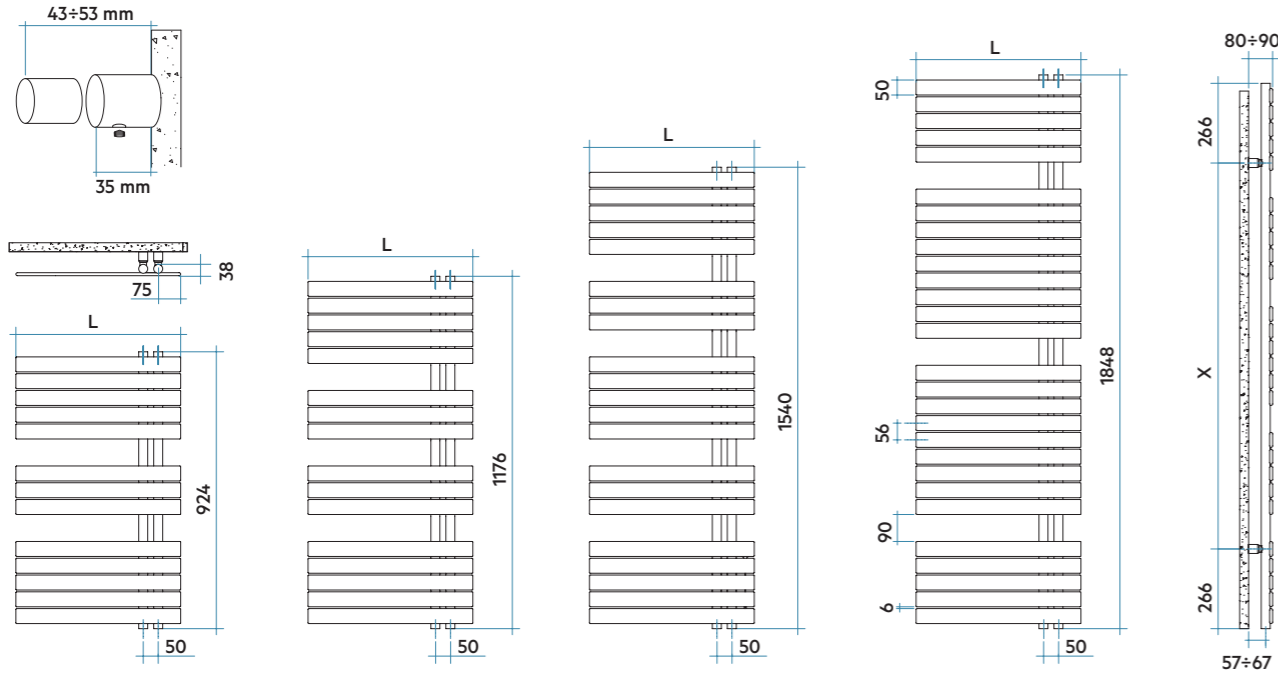

Modelo reversible

El radiador se puede instalar con los colectores a 50 mm tanto en el lado derecho como izquierdo sencillamente rotando el radiador de 180°.

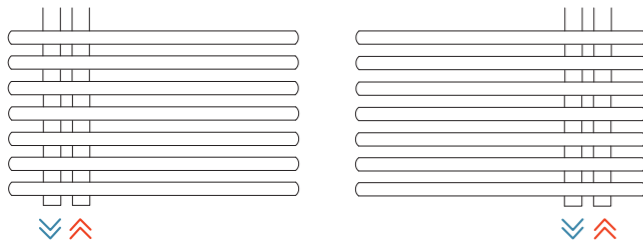

Colectores en el lado izquierdo

Colectores lado derecho

Leyenda código

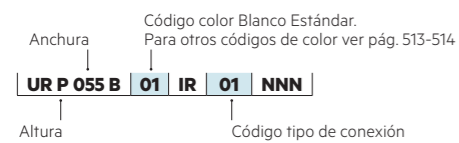

Modelo	Código	Altura H mm	Anchura L mm	Entre eje L' mm	QnΔT=50°C Watt	QnΔT=40°C Watt	QnΔT=30°C Watt	Precio € Blanco	Peso Kg	Capac. lt	Expon. n	Resist. func. mixto Watt (*)
924 13 Tubos 2 Espacios	URP055B 01 ● ▲	924	550	50	408	309	216	430,00	9,4	3,2	1,245	400
1176 16 Tubos 3 Espacios	URS055B 01 ● ▲	1176	550	50	505	379	262	477,00	11,5	4,1	1,286	400
1540 21 Tubos 4 Espacios	URM055B 01 ● ▲	1540	550	50	655	491	338	544,00	15,0	5,3	1,295	700
1848 28 Tubos 3 Espacios	URE055B 01 ●	1848	550	50	825	616	423	672,00	19,4	7,3	1,310	1000

Para ΔT diferentes a los expresados en la tabla utilizar la fórmula: $Q = Q_n (\Delta T / 50)^n$ o ver páginas 508-509.

01 = Código color Blanco Estándar

- Entrega inmediata color Blanco Estándar (Cód. 01).
- ▲ Entrega inmediata color Negro Satinado (Cód. 30) con incremento +25% sobre precio color Blanco Estándar.

SOUL_S está disponible también en versión mixta, solicitando a parte una resistencia de la potencia indicada en la tabla de precios. Para instalación en funcionamiento mixto ver más información en pág. 322.

Colores disponibles	VER	PRECIO
Color Blanco Estándar	Pág. 513	Ver tarifa
Serie Classic	Pág. 513-514	+15% (*)
Serie Especial	Pág. 513-514	+25% (*)
Otros colores RAL	-	+40% (*)

(*) Incremento sobre precio color Blanco Estándar.

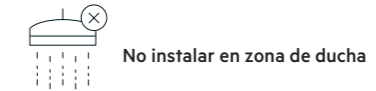

COMPATIBILIDAD CON INSTALACIONES

Instalación BITUBO

ÚNICAMENTE COMPATIBLE CON CONEXIÓN INFERIOR (ver pág. 503, Fig. 22 y 23).

Entrada inferior por un colector y salida inferior por el otro colector. El radiador se suministra con 2 tomas de 1/2" inferiores con entre eje 50 mm y dos tomas de 1/2" superiores para dos purgadores.

Sin incremento de precio.

Kit de válvulas bitubo no incluido, Compatible tanto con Kit Bitubo 50 mm (ver pág. 475) y con Kit Bitubo diseño (ver pág. 474).

Instalación MONOTUBO

ÚNICAMENTE COMPATIBLE PARA CONEXIÓN POR ABAJO (Ver pág. 503, Fig. 24 y 25).

Entrada por abajo con válvula monotubo y sonda. Sin incremento de precio.

Solicitar tapón ciego de 1/2" (ref. ASITAP07 ver pág. 485). Kit de válvulas monotubo no incluido, ver pág. 480.

Accesorios recomendados (Otros accesorios, pág. 474 a 491)

Kits válvulas Bitubo 50 mm (pág. 475), Bitubo diseño (pág. 474), Monotubo (pág. 480)	Cubretubos Pág. 483	Resistencias eléctricas Pág. 324



QUADRÉ
 Altura 1517 mm, Anchura 580 mm.
 Color Blanco Mate (Cód. J8) Serie Especial.



DISEÑO

Sus altas potencias están adaptadas a a las instalaciones de baja temperatura (bomba de calor, caldera con bomba de calor condensación,...)

ACABADOS DE ALTA GAMA

QUADRÉ ofrece una amplia gama de colores, incluidos los RAL personalizados.

CONFORT Y RENDIMIENTO

Calor uniforme y constante en toda la habitación. Opción mixta para funcionamiento del toallero para todas las estaciones.



Características

- Radiador toallero en acero.
- Colectores verticales cuadrados 30x30 mm.
- Tubos horizontales rectangulares de 20x25 mm.
- Roscas 1/2" gas derecha.
- Presión máxima de trabajo: 4 bar.
- Temperatura máx. admitida: 95°C.

El precio incluye

- 1 purgador manual de 1/2".
- Soportes para pared en el mismo color del radiador.

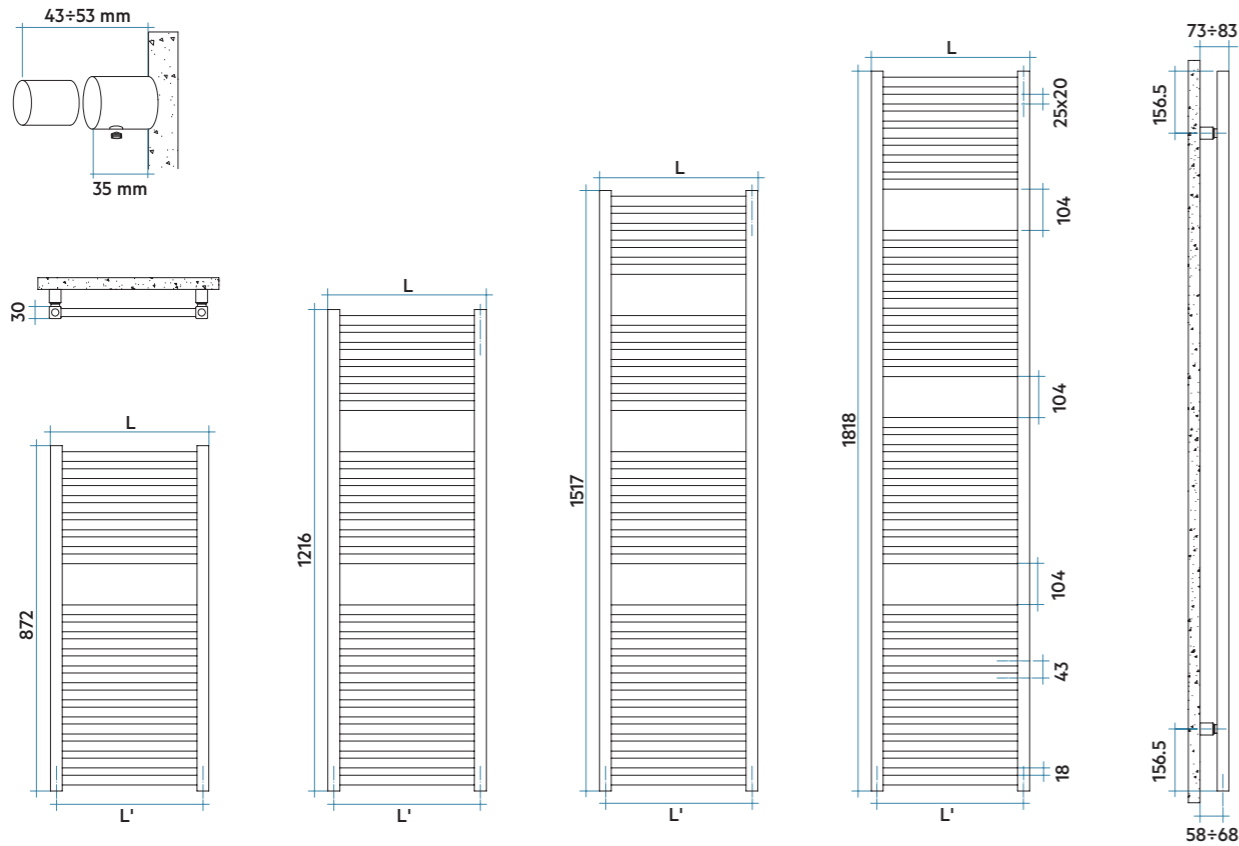

Modelo	Código	Altura	Anchura	Entre eje	QnΔT=50°C	QnΔT=40°C	QnΔT=30°C	Precio €	Peso	Capac.	Expon. n	Resist.func. mixto
		H mm	L mm	L' mm	Watt	Watt	Watt	Blanco	Kg	lt		Watt (*)
872 18 Tubos 1 Espacios	QSS043B 01 ●	872	430	400	372	283	199	307,00	7,7	4,0	1,224	300
	QSS048B 01 ●▲	872	480	450	412	313	220	326,00	8,4	4,4	1,224	400
	QSS053B 01 ●▲	872	530	500	453	344	242	340,00	9,0	4,8	1,225	400
	QSS058B 01	872	580	550	493	375	264	351,00	9,7	5,1	1,226	400
1216 24 Tubos 2 Espacios	QSM043B 01 ●	1216	430	400	507	386	271	440,00	10,4	5,3	1,227	400
	QSM048B 01 ●▲	1216	480	450	561	426	300	465,00	11,2	5,8	1,227	400
	QSM053B 01 ●▲	1216	530	500	613	466	328	490,00	12,1	6,2	1,227	400
	QSM058B 01	1216	580	550	667	507	357	512,00	13,0	6,7	1,226	400
1517 29 Tubos 3 Espacios	QSL043B 01 ●	1517	430	400	652	496	348	544,00	12,7	6,4	1,224	400
	QSL048B 01 ●▲	1517	480	450	746	567	398	568,00	13,7	7	1,229	700
	QSL053B 01 ●▲	1517	530	500	747	568	399	584,00	14,8	7,6	1,229	700
	QSL058B 01	1517	580	550	812	617	433	597,00	15,9	8,2	1,229	700
1818 36 Tubos 3 Espacios	QSL073B 01	1517	730	700	1051	798	561	630,00	19,0	9,9	1,229	1000
	QSE043B 01	1818	460	430	801	609	428	640,00	15,6	8,3	1,230	700
	QSE048B 01 ●	1818	480	450	834	634	445	689,00	16,9	9,0	1,229	700
	QSE053B 01 ●▲	1818	530	500	912	693	487	710,00	18,2	9,8	1,230	700
	QSE058B 01	1818	580	550	992	754	529	771,00	19,5	10,5	1,230	700
	QSE073B 01	1818	730	700	1222	928	651	802,00	23,4	12,7	1,231	1000

Para ΔT diferentes a los expresados en la tabla utilizar la fórmula: $Q=Q_n (\Delta T / 50)^n$ o ver páginas 508-509.

01 = Código color Blanco Estándar

- Entrega inmediata color Blanco Estándar (Cód. 01).
- ▲ Entrega inmediata color Negro Satinado (Cód. 30) con incremento +25% sobre precio color Blanco Estándar.



(*) QUADRÉ está disponible también en versión mixta, solicitando a parte una resistencia de la potencia indicada en la tabla de precios. Para instalación en funcionamiento mixto ver más información en pág. 322.

Colores disponibles	VER	PRECIO
Color Blanco Estándar	Pág. 513	Ver tarifa
Serie Classic	Pág. 513-514	+15% (*)
Serie Especial	Pág. 513-514	+25% (*)
Otros colores RAL	-	+40% (*)

(*) Incremento sobre precio color Blanco Estándar.



No instalar en zona de ducha

COMPATIBILIDAD CON INSTALACIONES

Instalación BITUBO

CONEXIÓN INFERIOR

(Ver pág. 502, Fig. 16).
Entrada inferior por un colector y salida inferior por el otro colector. El radiador se suministra con 2 tomas de 1/2" inferiores y una toma de 1/2" superior.

Sin incremento de precio.

Kit de válvulas bitubo no incluido, ver pág. 474.

CONEXIÓN LATERAL CON MANGUITOS

(Ver pág. 502, Fig. 17, 18 y 19).
Se deben solicitar dos manguitos laterales de 1/2" soldados y diafragma interno entre ellos. El entre eje mínimo es de 50 mm. El manguito de salida siempre se sitúa en línea con el primer tubo inferior.

Incremento precio 58,00 €

Kit de válvulas bitubo no incluido, ver pág. 474.

Instalación MONOTUBO

CONEXIÓN POR ABAJO

(Ver pág. 502, Fig. 20).
Entrada por abajo con válvula monotubo y sonda.

Sin incremento de precio.

Solicitar tapón ciego de 1/2" (ref. ASITAP07 ver pág. 485).
Kit de válvulas monotubo no incluido, ver pág. 480.

CONEXIÓN LATERAL CON MANGUITO

(Ver pág. 502, Fig. 21).
Preinstalación de un manguito lateral de 1/2" en línea con el primer tubo inferior.

Incremento precio 25,00 €

Solicitar tapón ciego de 1/2" (ref. ASITAP07 ver pág. 485).
Kit de válvulas monotubo no incluido, ver pág. 480.

Leyenda código

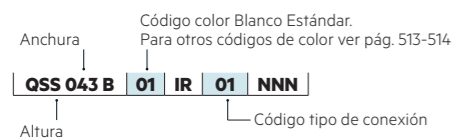

Accesorios recomendados (Otros accesorios, pág. 474 a 491)

Kits válvulas

Bitubo diseño (pág. 474), Monotubo (pág. 480)



Cubretubos y embellecedores

Pág. 482 a 484



Hang Up

Pág. 486 a 491



Resistencias eléctricas

Pág. 324





NOVO
 Altura 1808 mm, Anchura 600 mm.
 Color Cuarzo 1 (Cód. 1C) Serie Especial.



DISEÑO

Sus altas potencias están adaptadas a las instalaciones de baja temperatura (bomba de calor, caldera con bomba de calor condensación,...).

ACABADOS DE ALTA GAMA

NOVO ofrece una amplia gama de colores, incluidos los RAL personalizados. También disponible en versión cromada.

CONFORT Y RENDIMIENTO

Calor uniforme y constante en toda la habitación. Opción mixta para funcionamiento del toallero para todas las estaciones.



Características

- Radiador toallero en acero.
- Colectores verticales semicirculares 40x30 mm.
- Tubos horizontales de Ø25 mm.
- Roscas 1/2" gas derecha.
- Presión máxima de trabajo: 8 bar.
- Temperatura máx. admitida: 95°C.

El precio incluye

- Purgador manual de 1/2".
- Soportes en el mismo color del radiador y distanciador para pared.

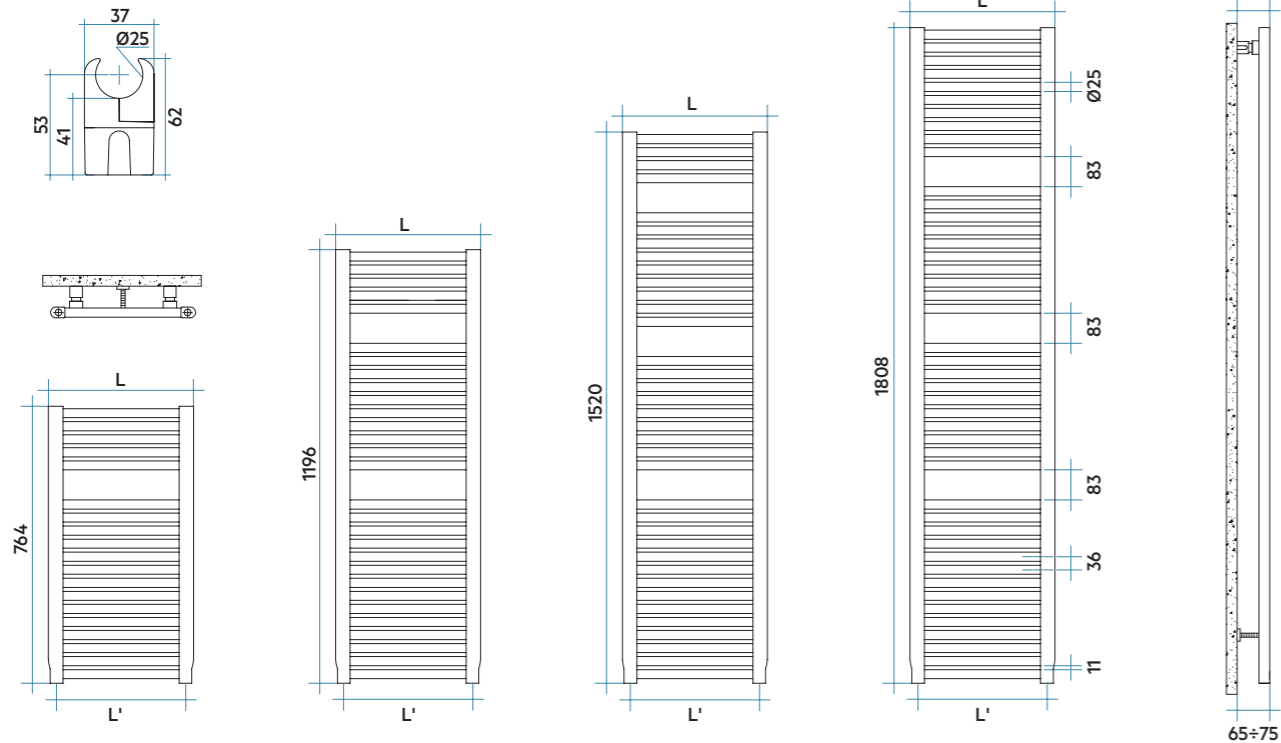

Modelo	Código	Altura	Anchura	Entre eje	QnΔT=50°C	QnΔT=40°C	QnΔT=30°C	Precio €	Peso	Capac.	Expon. n	Resist.func. mixto
		H mm	L mm	L' mm	Watt	Watt	Watt	Blanco	Kg	lt		Watt (*)
764 19 Tubos 1 Espacio	NOP040B 01	764	400	356	348	266	188	301,00	5,1	4,0	1,209	300
	NOP045B 01	764	450	406	385	294	208	308,00	5,6	4,4	1,206	400
	NOP050B 01	764	500	456	422	323	229	319,00	6,2	4,8	1,203	400
	NOP055B 01	764	550	506	460	352	249	326,00	6,7	5,2	1,199	400
	NOP060B 01	764	600	556	497	381	270	332,00	7,2	5,6	1,196	400
	NOP075B 01	764	750	706	609	467	332	344,00	10,1	6,7	1,185	400
NOP100B 01	764	1000	956	795	612	438	380,00	13,2	8,6	1,168	700	
1196 29 Tubos 2 Espacios	NOM040B 01	1196	400	356	493	378	268	432,00	7,8	6,2	1,190	400
	NOM045B 01	1196	450	406	552	423	301	445,00	8,6	6,8	1,190	400
	NOM050B 01	1196	500	456	611	469	333	455,00	9,4	7,4	1,190	700
	NOM055B 01	1196	550	506	671	514	365	461,00	10,2	8,1	1,190	700
	NOM060B 01	1196	600	556	730	560	397	476,00	10,9	8,7	1,190	700
	NOM075B 01	1196	750	706	908	696	494	478,00	15,5	10,2	1,190	1000
NOM100B 01	1196	1000	956	1204	923	656	511,00	20,2	13,2	1,189	1000	
1520 36 Tubos 3 Espacios	NOL040B 01	1520	400	356	620	470	329	530,00	9,8	7,8	1,242	400
	NOL045B 01	1520	450	406	695	527	369	541,00	10,8	8,5	1,242	700
	NOL050B 01	1520	500	456	771	585	409	556,00	11,7	9,3	1,240	700
	NOL055B 01	1520	550	506	847	642	450	566,00	12,7	10,1	1,239	700
	NOL060B 01	1520	600	556	922	700	490	572,00	13,6	10,8	1,237	1000
	NOL075B 01	1520	750	706	1149	872	612	583,00	19,3	12,8	1,234	1000
NOL100B 01	1520	1000	956	1527	1161	815	620,00	25,1	16,4	1,228	1000	
1808 44 Tubos 3 Espacios	NOG040B 01	1808	400	356	775	589	414	626,00	11,8	9,4	1,228	700
	NOG045B 01	1808	450	406	860	655	461	662,00	13,0	10,3	1,223	700
	NOG050B 01	1808	500	456	946	721	508	673,00	14,2	11,3	1,218	1000
	NOG055B 01	1808	550	506	1031	786	555	687,00	15,3	12,2	1,213	1000
	NOG060B 01	1808	600	556	1116	852	602	692,00	16,5	13,1	1,208	1000
	NOG075B 01	1808	750	706	1372	1051	746	715,00	23,4	15,5	1,193	1000
NOG100B 01	1808	1000	956	1797	1385	990	761,00	30,5	20,0	1,167	1000	

Para ΔT diferentes a los expresados en la tabla utilizar la fórmula: Q=Qn (ΔT / 50)ⁿ o ver páginas 508-509.

01 = Código color Blanco Estándar

- Entrega inmediata color Blanco Estándar (Cód. 01).



(*) NOVO está disponible también en versión mixta, solicitando a parte una resistencia de la potencia indicada en la tabla de precios. Para instalación en funcionamiento mixto ver más información en pág. 322.

Colores Disponibles	VER	PRECIO
Color Blanco Estándar	Pág. 513	Ver tarifa
Serie Classic	Pág. 513-514	+15% (*)
Serie Especial	Pág. 513-514	+25% (*)
Acabado Cromado	-	Pág. 304
Otros colores RAL	-	+40% (*)

(*) Incremento sobre precio color Blanco Estándar.



No instalar en zona de ducha

COMPATIBILIDAD CON INSTALACIONES

Instalación BITUBO

CONEXIÓN INFERIOR
(Ver pág. 502, Fig. 16).

Entrada inferior por un colector y salida inferior por el otro colector. El radiador se suministra con 2 tomas de 1/2" inferiores y una toma de 1/2" superior.

Sin incremento de precio.

Kit de válvulas bitubo no incluido, ver pág. 474.

CONEXIÓN LATERAL CON MANGUITOS
(Ver pág. 502, Fig. 17, 18 y 19).

Se deben solicitar dos manguitos laterales de 1/2" soldados y diafragma interno entre ellos. El entre eje mínimo es de 50 mm. El manguito de salida siempre se sitúa en línea con el primer tubo inferior.

Incremento precio 58,00 €

Kit de válvulas bitubo no incluido, ver pág. 474.

Instalación MONOTUBO

CONEXIÓN POR ABAJO
(Ver pág. 502, Fig. 20).

Entrada por abajo con válvula monotubo y sonda.

Sin incremento de precio.

Solicitar tapón ciego de 1/2" (ref. ASITAP07 ver pág. 485).
Kit de válvulas monotubo no incluido, ver pág. 480.

CONEXIÓN LATERAL CON MANGUITO
(Ver pág. 502, Fig. 21).

Preinstalación de un manguito lateral de 1/2" en línea con el primer tubo inferior.

Incremento precio 25,00 €

Solicitar tapón ciego de 1/2" (ref. ASITAP07 ver pág. 485).
Kit de válvulas monotubo no incluido, ver pág. 480.

Leyenda código

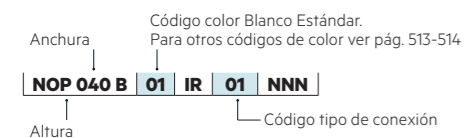

Accesorios recomendados (Otros accesorios, pág. 474 a 491)

Kits válvulas Bitubo diseño (pág. 474), Monotubo (pág. 480)	Cubretubos y embellecedores Pág. 482 a 484	Hang Up Pág. 486 a 491	Resistencias eléctricas Pág. 324



NOVO CULT
 Altura 1567 mm, Anchura 500 mm.
 Color Marrón Tabaco (Cód. 1B) Serie Especial.

DISEÑO

Sus altas potencias están adaptadas a las instalaciones de baja temperatura (bomba de calor, caldera con bomba de calor condensación,...).

ACABADOS DE ALTA GAMA

NOVO CULT ofrece una amplia gama de colores, incluidos los RAL personalizados. También disponible en versión cromada.

CONFORT Y RENDIMIENTO

Calor uniforme y constante en toda la habitación. Opción mixta para funcionamiento del toallero para todas las estaciones.



Características

- Radiador toallero en acero.
- Colectores semioviales de 50x36,5 mm.
- Tubos horizontales de Ø25 mm.
- Roscas 1/2" gas derecha.
- Presión máxima de trabajo: 6 bar.
- Temperatura máx. admitida: 95°C.

El precio incluye

- Purgador manual de 1/2".
- 4 fijaciones para pared en el mismo color del radiador.

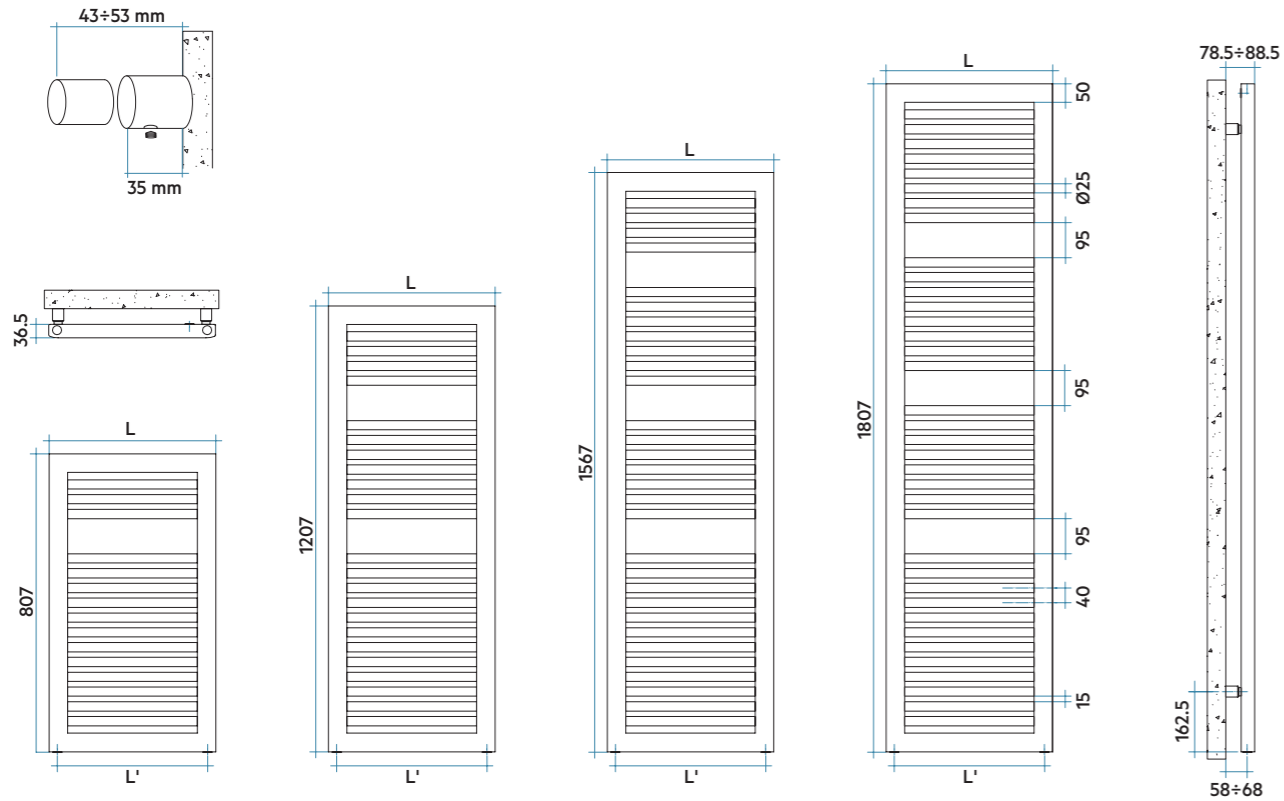

Leyenda código

Anchura: NSS 045 B | Código color Blanco Estándar: 01 | IR | 01 | NNN | Código tipo de conexión
 Altura:

Modelo	Código	Altura H mm	Anchura L mm	Entre eje L' mm	QnΔT=50°C Watt	QnΔT=40°C Watt	QnΔT=30°C Watt	Precio € Blanco	Peso Kg	Capac. lt	Expon. n	Resist. func. mixto Watt (*)
807 15 Tubos 1 Espacio	NSS045B 01	807	450	406	391	297	209	369,00	7,8	5,6	1,226	400
	NSS050B 01 •	807	500	456	430	327	229	385,00	8,4	6,1	1,229	400
	NSS060B 01	807	600	556	507	385	270	396,00	9,6	7,0	1,236	400
1207 23 Tubos 2 Espacios	NSM045B 01	1207	450	406	557	420	292	531,00	11,0	8,0	1,262	400
	NSM050B 01 •	1207	500	456	610	460	320	544,00	11,8	8,6	1,260	400
	NSM060B 01	1207	600	556	718	542	378	572,00	13,5	9,9	1,258	700
1567 30 Tubos 3 Espacios	NSL045B 01	1567	450	406	723	545	379	647,00	13,9	10,1	1,265	700
	NSL050B 01 •	1567	500	456	794	599	416	666,00	14,9	10,8	1,264	700
	NSL060B 01	1567	600	556	936	706	491	681,00	16,9	12,4	1,263	1000
1807 36 Tubos 3 Espacios	NSE045B 01	1807	450	406	842	636	443	792,00	16,0	11,7	1,258	700
	NSE050B 01 •	1807	500	456	928	701	489	808,00	17,2	12,6	1,255	1000
	NSE060B 01	1807	600	556	1099	831	580	810,00	19,6	14,4	1,250	1000

Para ΔT diferentes a los expresados en la tabla utilizar la fórmula: $Q=Q_n (\Delta T / 50)^n$ o ver páginas 508-509.

01 = Código color Blanco Estándar

- Entrega inmediata color Blanco Estándar (Cód. 01).



(*) NOVO CULT está disponible también en versión mixta, solicitando a parte una resistencia de la potencia indicada en la tabla de precios. Para instalación en funcionamiento mixto ver más información en pág. 322.

Colores Disponibles	VER	PRECIO
Color Blanco Estándar	Pág. 513	Ver tarifa
Serie Classic	Pág. 513-514	+15% (*)
Serie Especial	Pág. 513-514	+25% (*)
Acabado Cromado	-	Pág. 308
Otros colores RAL	-	+40% (*)

(*) Incremento sobre precio color Blanco Estándar.



No instalar en zona de ducha

COMPATIBILIDAD CON INSTALACIONES

Instalación BITUBO

CONEXIÓN INFERIOR

Entrada inferior por un colector y salida inferior por el otro colector. El radiador se suministra con 2 tomas de 1/2" inferiores y una toma de 1/2" superior.

Sin incremento de precio.

Kit de válvulas bitubo no incluido, ver pág. 474.

CONEXIÓN LATERAL CON MANGUITOS

(Ver pág. 502, Fig. 17, 18 y 19). Se deben solicitar dos manguitos laterales de 1/2" soldados y diafragma interno entre ellos. El entre eje mínimo es de 50 mm. El manguito de salida siempre se sitúa en línea con el primer tubo inferior.

Incremento precio 58,00 €

Kit de válvulas bitubo no incluido, ver pág. 474.

Instalación MONOTUBO

CONEXIÓN POR ABAJO

(Ver pág. 502, Fig. 20). Entrada por abajo con válvula monotubo y sonda.

Sin incremento de precio.

Solicitar tapón ciego de 1/2" (ref. ASITAP07 ver pág. 485). Kit de válvulas monotubo no incluido, ver pág. 480.

CONEXIÓN LATERAL CON MANGUITO

(Ver pág. 502, Fig. 21). Preinstalación de un manguito lateral de 1/2" en línea con el primer tubo inferior.

Incremento precio 25,00 €

Solicitar tapón ciego de 1/2" (ref. ASITAP07 ver pág. 485). Kit de válvulas monotubo no incluido, ver pág. 480.

Accesorios recomendados (Otros accesorios, pág. 474 a 491)

Kits válvulas Bitubo diseño (pág. 474), Monotubo (pág. 480)	Cubretubos y embellecedores Pág. 482 a 484	Hang Up Pág. 486 a 491	Resistencias eléctricas Pág. 324



PAREO
 Altura 1800 mm, Anchura 500 mm.
 Color Marfil (Cód. 02) Serie Classic.



DISEÑO

Sus altas potencias están adaptadas a las instalaciones de baja temperatura (bomba de calor, caldera con bomba de calor condensación,...).

ACABADOS DE ALTA GAMA

PAREO ofrece una amplia gama de colores, incluidos los RAL personalizados.

CONFORT Y RENDIMIENTO

Calor uniforme y constante en toda la habitación. Opción mixta para funcionamiento del toallero para todas las estaciones.



Características

- Radiador toallero en acero.
- Colectores verticales semicirculares 40x30 mm.
- Tubos horizontales ovalados de 30x20 mm.
- Roscas 1/2" gas derecha.
- Presión máxima de trabajo: 4 bar.
- Temperatura máx. admitida: 95°C.

El precio incluye

- Purgador manual de 1/2".
- 3 soportes infratubo para PAREO Blanco.
- 2 soportes a colector, más un distanciador a pared para PAREO Color.



Soporte para toallero en Color

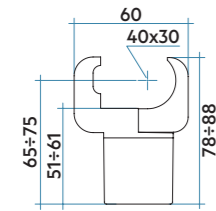

Soporte para toallero en Blanco Estándar

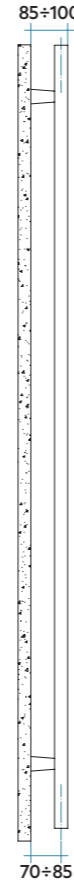
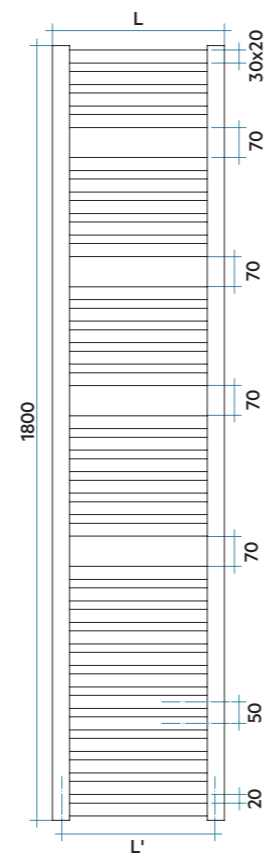
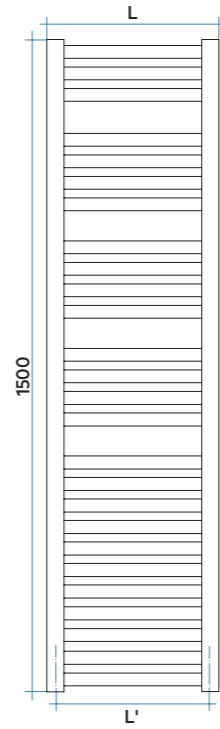
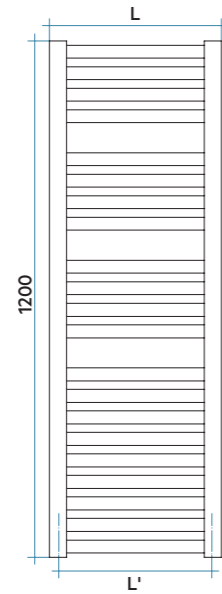
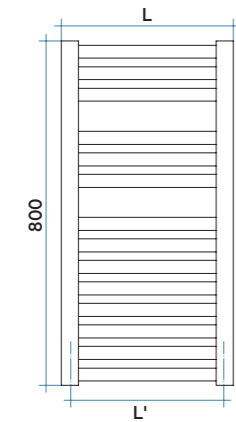
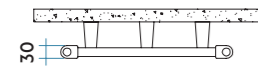
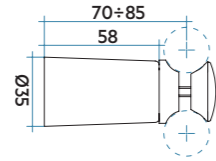

Leyenda código

Anchura Código color Blanco Estándar.
 Para otros códigos de color ver pág. 513-514
PTS 040 B 01 IR 01 NNN
 Altura Código tipo de conexión

Modelo	Código	Altura	Anchura	Entre eje	QnΔT=50°C	QnΔT=40°C	QnΔT=30°C	Precio €	Peso	Capac.	Expon. n	Resist.func. mixto
		H mm	L mm	L' mm	Watt	Watt	Watt	Blanco	Kg	lt		Watt (*)
800 14 Tubos 2 Espacios	PTS040B 01 ●	800	400	356	308	235	166	203,00	5,6	3,4	1,213	300
	PTS045B 01 ●	800	450	406	339	259	183	208,00	5,6	3,4	1,211	300
	PTS050B 01 ●▲	800	500	456	371	283	200	213,00	6,7	4,0	1,208	400
	PTS055B 01 ●	800	550	506	402	307	217	217,00	7,3	4,3	1,206	400
	PTS060B 01 ●	800	600	556	434	332	235	221,00	7,8	4,6	1,203	400
	PTS075B 01 ●	800	750	706	528	404	287	227,00	9,5	5,5	1,195	400
1200 21 Tubos 3 Espacios	PTM040B 01 ●	1200	400	356	467	352	244	282,00	8,3	5,1	1,268	400
	PTM045B 01 ●	1200	450	406	512	386	269	293,00	9,2	5,5	1,260	400
	PTM050B 01 ●▲	1200	500	456	558	422	294	298,00	10,0	6,0	1,253	400
	PTM055B 01 ●	1200	550	506	604	457	320	302,00	10,9	6,4	1,246	400
	PTM060B 01 ●	1200	600	556	650	493	345	307,00	11,7	6,9	1,238	700
	PTM075B 01 ●	1200	750	706	788	601	423	314,00	14,3	8,2	1,216	700
1500 26 Tubos 4 Espacios	PTL040B 01 ●	1500	400	356	575	436	305	321,00	10,3	6,4	1,239	400
	PTL045B 01 ●	1500	450	406	636	482	338	332,00	11,3	6,9	1,236	700
	PTL050B 01 ●▲	1500	500	456	696	527	370	339,00	12,4	7,4	1,232	700
	PTL055B 01 ●	1500	550	506	757	574	404	348,00	13,5	8,0	1,228	700
	PTL060B 01 ●	1500	600	556	818	620	436	351,00	14,5	8,5	1,225	700
	PTL075B 01 ●	1500	750	706	1000	758	539	358,00	17,7	10,2	1,214	1000
1800 32 Tubos 4 Espacios	PTE040B 01 ●	1800	400	356	716	542	378	400,00	12,5	7,7	1,248	700
	PTE045B 01 ●	1800	450	406	784	594	415	409,00	13,8	8,4	1,246	700
	PTE050B 01 ●▲	1800	500	456	851	645	451	418,00	15,1	9,1	1,243	700
	PTE055B 01 ●	1800	550	506	919	697	488	424,00	16,4	9,8	1,240	1000
	PTE060B 01 ●	1800	600	556	987	749	525	430,00	17,7	10,4	1,238	1000
	PTE075B 01 ●	1800	750	706	1189	902	631	440,00	21,6	12,4	1,240	1000

Para ΔT diferentes a los expresados en la tabla utilizar la fórmula: $Q = Q_n (\Delta T / 50)^\circ$ o ver páginas 508-509.

01 = Código color Blanco Estándar

● Entrega inmediata color Blanco Estándar (Cód. 01).

▲ Entrega inmediata color Negro Satinado (Cód. 30) con incremento +25% sobre precio color Blanco Estándar.



PAREO está disponible también en versión mixta, solicitando a parte una resistencia de la potencia indicada en la tabla de precios. Para instalación en funcionamiento mixto ver más información en pág. 322.

Colores disponibles	VER	PRECIO
Color Blanco Estándar	Pág. 513	Ver tarifa
Serie Classic	Pág. 513-514	+15% (*)
Serie Especial	Pág. 513-514	+25% (*)
Otros colores RAL	-	+40% (*)

(*) Incremento sobre precio color Blanco Estándar.



No instalar en zona de ducha.

COMPATIBILIDAD CON INSTALACIONES

Instalación BITUBO

CONEXIÓN INFERIOR

(Ver pág. 502, Fig. 16).
Entrada inferior por un colector y salida inferior por el otro colector. El radiador se suministra con 2 tomas de 1/2" inferiores y una toma de 1/2" superior.

Sin incremento de precio.

Kit de válvulas bitubo no incluido, ver pág. 474.

CONEXIÓN LATERAL CON MANGUITOS

(Ver pág. 502, Fig. 17, 18 y 19).
Se deben solicitar dos manguitos laterales de 1/2" soldados y diafragma interno entre ellos. El entre eje mínimo es de 50 mm. El manguito de salida siempre se sitúa en línea con el primer tubo inferior.

Incremento precio 58,00 €

Kit de válvulas bitubo no incluido, ver pág. 474.

Instalación MONOTUBO

CONEXIÓN POR ABAJO

(Ver pág. 502, Fig. 20).
Entrada por abajo con válvula monotubo y sonda.

Sin incremento de precio.

Solicitar tapón ciego de 1/2" (ref. ASITAP07 ver pág. 485).
Kit de válvulas monotubo no incluido, ver pág. 480.

CONEXIÓN LATERAL CON MANGUITO

(Ver pág. 502, Fig. 21).
Preinstalación de un manguito lateral de 1/2" en línea con el primer tubo inferior.

Incremento precio 25,00 €

Solicitar tapón ciego de 1/2" (ref. ASITAP07 ver pág. 485).
Kit de válvulas monotubo no incluido, ver pág. 480.

Accesorios recomendados (Otros accesorios, pág. 474 a 491)

Kits válvulas

Bitubo diseño (pág. 474), Monotubo (pág. 480)



Cubretubos y embellecedores

Pág. 482 a 484



Hang Up

Pág. 486 a 491



Resistencias eléctricas

Pág. 324





VELA
 Altura 1820 mm, Anchura 660 mm.
 Color Negro (Cód. 10) Serie Classic.



DISEÑO

Sus altas potencias están adaptadas a las instalaciones de baja temperatura (bomba de calor, caldera con bomba de calor condensación,...).

ACABADOS DE ALTA GAMA

VELA ofrece una amplia gama de colores, incluidos los RAL personalizados. También disponible en versión cromada.

CONFORT Y RENDIMIENTO

Calor uniforme y constante en toda la habitación. Opción mixta para funcionamiento del toallero para todas las estaciones.



Características

- Radiador toallero en acero.
- Colectores verticales semicirculares 40x30 mm.
- Tubos horizontales ovalados de 50x20 mm.
- Roscas 1/2" gas derecha.
- Presión máxima de trabajo: 4 bar.
- Temperatura máx. admitida: 95°C.

El precio incluye

- Purgador manual de 1/2".
- 3 soportes infratubo para VELA blanco.
- 2 soportes a colector más 1 distanciador a pared para VELA color.

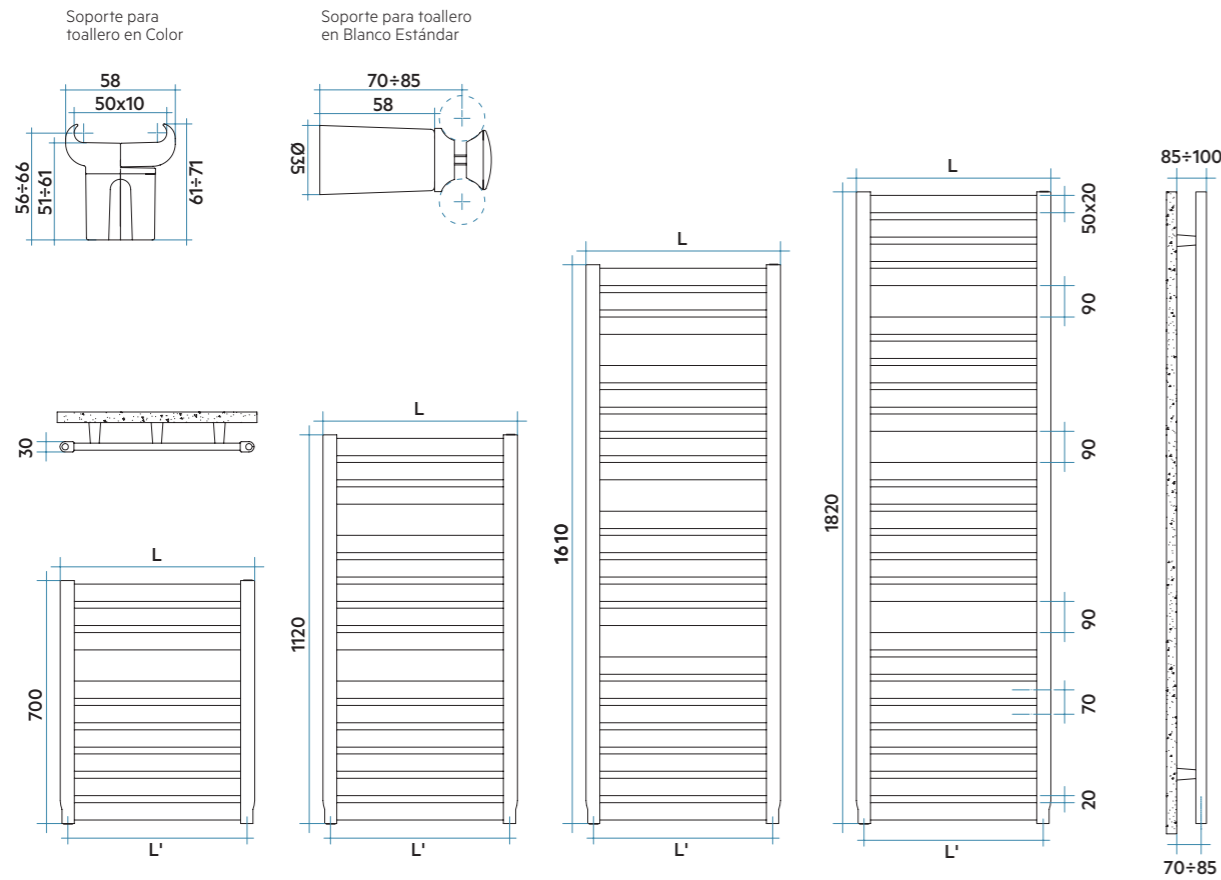

Modelo	Código	Altura	Anchura	Entre eje	QnΔT=50°C	QnΔT=40°C	QnΔT=30°C	Precio €	Peso	Capac.	Expon. n	Resist.func. mixto
		H mm	L mm	L' mm	Watt	Watt	Watt	Blanco	Kg	lt		Watt (*)
700 9 Tubos 1 Espacio	VES046B 01	700	460	416	314	239	169	353,00	6,5	3,9	1,215	300
	VES056B 01	700	560	516	359	273	192	363,00	7,8	4,5	1,225	400
	VES066B 01	700	660	616	405	307	215	372,00	9,1	5,2	1,235	400
	VES076B 01	700	760	716	451	341	239	388,00	10,4	5,9	1,245	400
1120 14 Tubos 2 Espacios	VEM046B 01	1120	460	416	470	356	248	490,00	10,2	6,1	1,247	400
	VEM056B 01	1120	560	516	552	418	292	519,00	12,2	7,1	1,244	400
	VEM066B 01	1120	660	616	635	481	336	522,00	14,2	8,1	1,242	700
1610 20 Tubos 3 Espacios	VEM076B 01	1120	760	716	717	544	381	533,00	16,2	9,2	1,239	700
	VEL046B 01	1610	460	416	676	513	359	612,00	14,6	8,7	1,240	700
	VEL056B 01	1610	560	516	805	611	428	654,00	17,4	10,2	1,238	700
1820 23 Tubos 3 Espacios	VEL066B 01	1610	660	616	933	708	497	689,00	20,3	11,6	1,235	1000
	VEL076B 01	1610	760	716	1062	806	566	731,00	23,1	13,1	1,232	1000
	VEE046B 01	1820	460	416	768	580	404	729,00	16,7	9,9	1,254	700
	VEE056B 01	1820	560	516	903	682	475	745,00	20,0	11,6	1,257	1000
	VEE066B 01	1820	660	616	1038	783	545	761,00	23,2	13,3	1,259	1000
	VEE076B 01	1820	760	716	1172	885	615	769,00	26,5	15,0	1,262	1000

Para ΔT diferentes a los expresados en la tabla utilizar la fórmula: Q=Qn (ΔT / 50)ⁿ o ver páginas 508-509.

01 = Código color Blanco Estándar

- Entrega inmediata color Blanco Estándar (Cód. 01).



(*) VELA está disponible también en versión mixta, solicitando a parte una resistencia de la potencia indicada en la tabla de precios. Para instalación en funcionamiento mixto ver más información en pág. 322.

Colores disponibles	VER	PRECIO
Color Blanco Estándar	Pág. 513	Ver tarifa
Serie Classic	Pág. 513-514	+15% (*)
Serie Especial	Pág. 513-514	+25% (*)
Acabado Cromado	-	Pág. 312
Otros colores RAL	-	+40% (*)

(*) Incremento sobre precio color Blanco Estándar.



No instalar en zona de ducha

COMPATIBILIDAD CON INSTALACIONES

Instalación BITUBO

CONEXIÓN INFERIOR

(Ver pág. 502, Fig. 16).
Entrada inferior por un colector y salida inferior por el otro colector. El radiador se suministra con 2 tomas de 1/2" inferiores y una toma de 1/2" superior.

Sin incremento de precio.

Kit de válvulas bitubo no incluido, ver pág. 474.

CONEXIÓN LATERAL CON MANGUITOS

(Ver pág. 502, Fig. 17, 18 y 19).
Se deben solicitar dos manguitos laterales de 1/2" soldados y diafragma interno entre ellos. El entre eje mínimo es de 50 mm. El manguito de salida siempre se sitúa en línea con el primer tubo inferior.

Incremento precio 58,00 €

Kit de válvulas bitubo no incluido, ver pág. 474.

Instalación MONOTUBO

CONEXIÓN POR ABAJO

(Ver pág. 502, Fig. 20).
Entrada por abajo con válvula monotubo y sonda.

Sin incremento de precio.

Solicitar tapón ciego de 1/2" (ref. ASITAP07 ver pág. 485).
Kit de válvulas monotubo no incluido, ver pág. 480.

CONEXIÓN LATERAL CON MANGUITO

(Ver pág. 502, Fig. 21).
Preinstalación de un manguito lateral de 1/2" en línea con el primer tubo inferior.

Incremento precio 25,00 €

Solicitar tapón ciego de 1/2" (ref. ASITAP07 ver pág. 485).
Kit de válvulas monotubo no incluido, ver pág. 480.

Leyenda código

Anchura: VES 046 B | Código color Blanco Estándar: 01 | IR | 01 | NNN
 Altura: | Para otros códigos de color ver pág. 513-514 | Código tipo de conexión:



ELLIPSIS_B
 Altura 1620 mm, Anchura 600 mm.
 Color Cuarzo 2 (Cód. 2C).



DISEÑO

Sus altas potencias están adaptadas a las instalaciones de baja temperatura (bomba de calor, caldera con bomba de calor condensación,...).

ACABADOS DE ALTA GAMA

ELLIPSIS_B ofrece una amplia gama de colores, incluidos los RAL personalizados.

CONFORT Y RENDIMIENTO

Calor uniforme y constante en toda la habitación. Opción mixta para funcionamiento del toallero para todas las estaciones.



Características

- Radiador toallero en acero.
- Colectores verticales de Ø30 mm.
- Tubos horizontales de sección elíptica 50x25 mm.
- Roscas 1/2" gas derecha.
- Presión máxima de trabajo: 4 bar.
- Temperatura máx. admitida: 95°C.

El precio incluye

- Purgador manual de 1/2".
- Soportes para pared en el mismo color que el radiador.

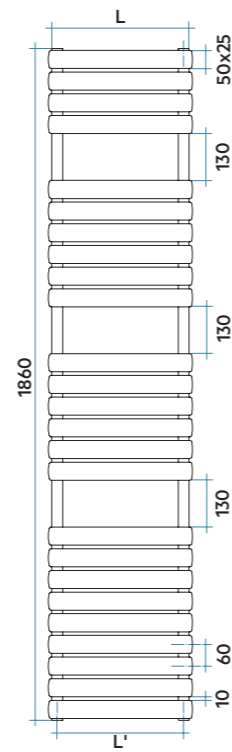
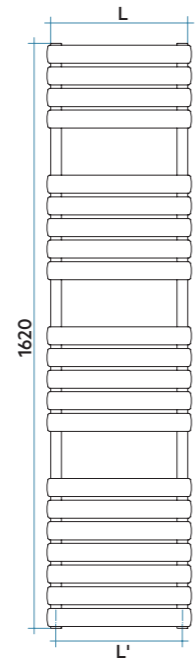
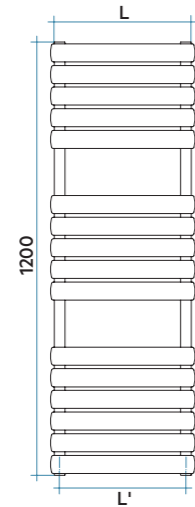
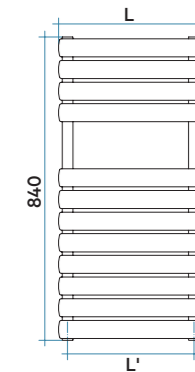
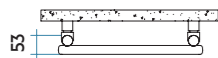
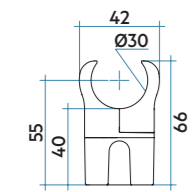

Leyenda código

Anchura: ELS 040 B | Código color Blanco Estándar: 01 | IR | Código tipo de conexión: 01 | NNN
 Altura:

Modelo	Código	Altura	Anchura	Entre eje	QnΔT=50°C	QnΔT=40°C	QnΔT=30°C	Precio €	Peso	Capac.	Expon. n	Resist.func. mixto
		H mm	L mm	L' mm	Watt	Watt	Watt	Blanco	Kg	lt		Watt (*)
840 12 Tubos 1 Espacio	ELS040B 01	840	400	350	324	246	172	303,00	7,2	4,6	1,237	300
	ELS050B 01	840	500	450	394	300	211	337,00	8,6	5,6	1,223	400
	ELS060B 01	840	600	550	463	354	250	379,00	10,0	6,5	1,210	400
	ELS075B 01	840	750	700	567	435	309	417,00	12,0	8,0	1,189	700
1200 16 Tubos 2 Espacios	ELM040B 01	1200	400	350	457	344	238	385,00	10,1	6,3	1,277	400
	ELM050B 01	1200	500	450	550	415	289	417,00	11,8	7,6	1,260	400
	ELM060B 01	1200	600	550	642	486	340	466,00	13,6	8,8	1,243	700
1620 21 Tubos 3 Espacios	ELM075B 01	1200	750	700	780	594	419	513,00	16,2	10,7	1,218	700
	ELE040B 01	1620	400	350	606	460	322	472,00	13,1	8,3	1,237	400
	ELE050B 01	1620	500	450	729	553	388	502,00	15,4	9,9	1,236	700
1860 25 Tubos 3 Espacios	ELE060B 01	1620	600	550	852	647	453	555,00	17,7	11,6	1,236	700
	ELE075B 01	1620	750	700	1037	787	552	613,00	21,1	14	1,236	1000
	ELG040B 01	1860	400	350	705	531	368	613,00	15,1	9,8	1,272	700
1860 25 Tubos 3 Espacios	ELG050B 01	1860	500	450	846	639	445	652,00	17,9	11,8	1,256	700
	ELG060B 01	1860	600	550	986	747	523	708,00	20,7	13,8	1,241	1000
	ELG075B 01	1860	750	700	1196	912	642	772,00	25,0	16,7	1,217	1000

Para ΔT diferentes a los expresados en la tabla utilizar la fórmula: $Q = Q_n (\Delta T / 50)^n$ o ver páginas 508-509.

01 = Código color Blanco Estándar

- Entrega inmediata color Blanco Estándar (Cód. 01).



(*) ELLIPSIS_B está disponible también en versión mixta, solicitando a parte una resistencia de la potencia indicada en la tabla de precios. Para instalación en funcionamiento mixto ver más información en pág. 322.

Colores disponibles	VER	PRECIO
Color Blanco Estándar	Pág. 513	Ver tarifa
Serie Classic	Pág. 513-514	+15% (*)
Serie Especial	Pág. 513-514	+25% (*)
Otros colores RAL	-	+40% (*)

(*) Incremento sobre precio color Blanco Estándar.



No instalar en zona de ducha

COMPATIBILIDAD CON INSTALACIONES

Instalación BITUBO

CONEXIÓN INFERIOR (Ver pág. 502, Fig. 16).

Entrada inferior por un colector y salida inferior por el otro colector. El radiador se suministra con 2 tomas de 1/2" inferiores y una toma de 1/2" superior.

Sin incremento de precio.

Kit de válvulas bitubo no incluido, ver pág. 474.

CONEXIÓN LATERAL CON MANGUITOS (Ver pág. 502, Fig. 17, 18 y 19).

Se deben solicitar dos manguitos laterales de 1/2" soldados y diafragma interno entre ellos. El entre eje mínimo es de 50 mm. El manguito de salida siempre se sitúa en línea con el primer tubo inferior.

Incremento precio 58,00 €

Kit de válvulas bitubo no incluido, ver pág. 474.

Instalación MONOTUBO

CONEXIÓN POR ABAJO (Ver pág. 502, Fig. 20).

Entrada por abajo con válvula monotubo y sonda.

Sin incremento de precio.

Solicitar tapón ciego de 1/2" (ref. ASITAP07 ver pág. 485).
Kit de válvulas monotubo no incluido, ver pág. 480.

Accesorios recomendados (Otros accesorios, pág. 474 a 486)

Kits válvulas
Bitubo diseño (pág. 474), Monotubo (pág. 480)

Cubretubos y embellecedores
Pág. 482 a 484

Resistencias eléctricas
Pág. 324



FLAUTO
Altura 1218 mm, Anchura 556 mm.
Color Negro Mate (Cód. K1) Serie Especial.



ÍNDICE



DISEÑO

Sus altas potencias están adaptadas a las instalaciones de baja temperatura (bomba de calor, caldera con bomba de calor condensación,...)

ACABADOS DE ALTA GAMA

FLAUTO ofrece una amplia gama de colores, incluidos los RAL personalizados. También disponible en versión cromada.

CONFORT Y RENDIMIENTO

Calor uniforme y constante en toda la habitación. Opción mixta para funcionamiento del toallero para todas las estaciones.



Características

- Radiador toallero en acero.
- Colectores verticales de Ø30 mm.
- Tubos horizontales de Ø18 mm.
- Roscas 1/2" gas derecha.
- Presión máxima de trabajo: 8 bar.
- Temperatura máx. admitida: 95°C.

El precio incluye

- Purgador manual de 1/2".
- Soportes para pared en el mismo color del radiador.

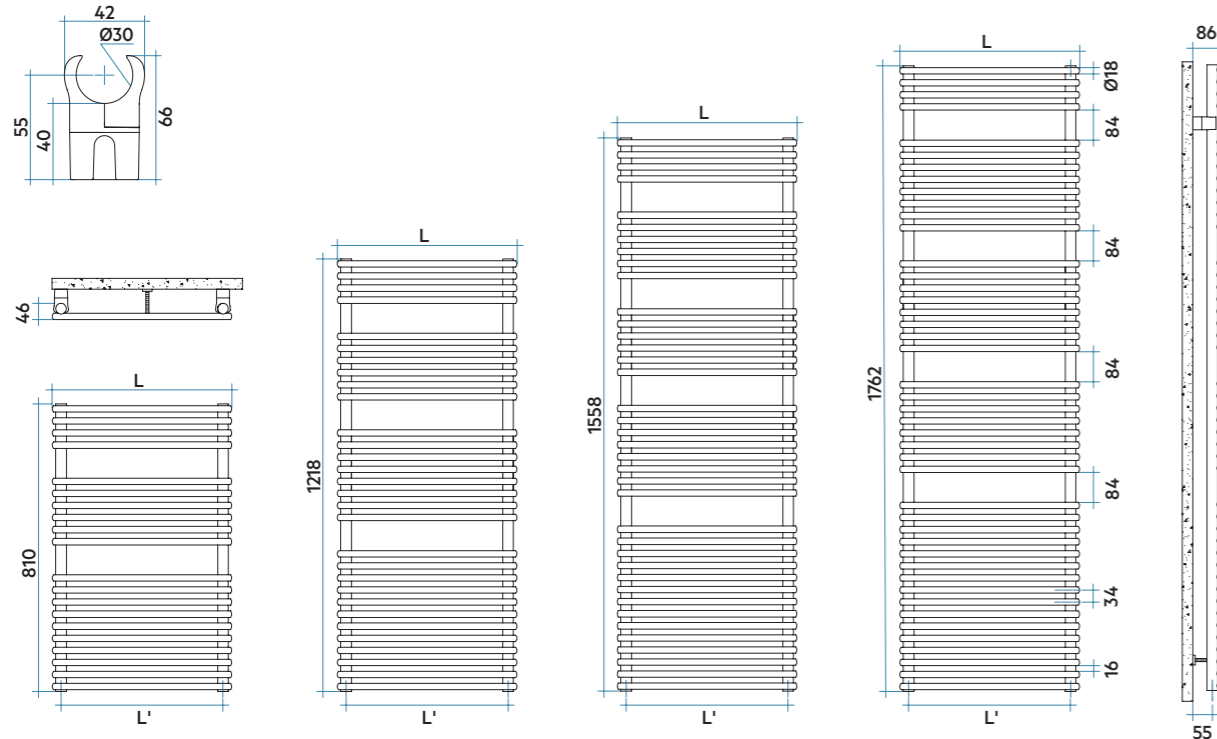

Modelo	Código	Altura	Anchura	Entre eje	QnΔT=50°C	QnΔT=40°C	QnΔT=30°C	Precio €	Peso	Capac.	Expon. n	Resist.func. mixto
		H mm	L mm	L' mm	Watt	Watt	Watt	Blanco	Kg	lt		Watt (*)
810 20 Tubos 2 Espacios	FTP045B 01 •	810	456	406	411	316	225	333,00	5,6	2,8	1,179	400
	FTP050B 01 •	810	506	456	446	343	244	340,00	6,1	3,0	1,177	400
	FTP055B 01	810	556	506	481	370	264	348,00	6,5	3,1	1,175	400
	FTP060B 01	810	606	556	517	398	284	354,00	7,0	3,3	1,173	400
1218 30 Tubos 3 Espacios	FTM045B 01 •	1218	456	406	599	460	327	457,00	8,4	4,1	1,187	400
	FTM050B 01 •	1218	506	456	648	498	354	470,00	9,1	4,4	1,184	700
	FTM055B 01	1218	556	506	698	536	382	480,00	9,8	4,7	1,181	700
	FTM060B 01	1218	606	556	747	574	409	483,00	10,5	5,0	1,177	700
1558 38 Tubos 4 Espacios	FTL045B 01 •	1558	456	406	894	689	492	496,00	12,5	5,9	1,168	700
	FTL050B 01	1558	506	456	966	739	523	552,00	10,6	5,2	1,200	700
	FTL055B 01 •	1558	556	506	1036	794	564	561,00	11,5	5,6	1,191	700
	FTL060B 01	1558	606	556	1109	852	607	576,00	12,4	6,0	1,181	700
1762 44 Tubos 4 Espacios	FTL075B 01	1558	756	706	1173	909	654	580,00	13,2	6,4	1,172	1000
	FTG045B 01	1762	456	406	893	682	482	671,00	12,2	6,0	1,207	700
	FTG050B 01	1762	506	456	965	739	523	689,00	13,2	6,5	1,199	1000
	FTG055B 01 •	1762	556	506	1036	794	564	699,00	14,3	6,9	1,190	1000
1762 44 Tubos 4 Espacios	FTG060B 01	1762	606	556	1109	852	607	708,00	15,3	7,3	1,181	1000
	FTG075B 01	1762	756	706	1324	1023	734	725,00	18,3	8,6	1,155	1000

Para ΔT diferentes a los expresados en la tabla utilizar la fórmula: $Q = Q_n (\Delta T / 50)^n$ o ver páginas 508-509.

01 = Código color Blanco Estándar

- Entrega inmediata color Blanco Estándar (Cód. 01).



(*) FLAUTO está disponible también en versión mixta, solicitando a parte una resistencia de la potencia indicada en la tabla de precios. Para instalación en funcionamiento mixto ver más información en pág. 322.

Colores Disponibles	VER	PRECIO
Color Blanco Estándar	Pág. 513	Ver tarifa
Serie Classic	Pág. 513-514	+15% (*)
Serie Especial	Pág. 513-514	+25% (*)
Acabado Cromado	-	Pág. 316
Otros colores RAL	-	+40% (*)



No instalar en zona de ducha

(*) Incremento sobre precio color Blanco Estándar.

COMPATIBILIDAD CON INSTALACIONES

Instalación BITUBO

CONEXIÓN INFERIOR

(Ver pág. 502, Fig. 16).
Entrada inferior por un colector y salida inferior por el otro colector. El radiador se suministra con 2 tomas de 1/2" inferiores y una toma de 1/2" superior.

Sin incremento de precio.

Kit de válvulas bitubo no incluido, ver pág. 474.

CONEXIÓN LATERAL CON MANGUITOS

(Ver pág. 502, Fig. 17, 18 y 19).
Se deben solicitar dos manguitos laterales de 1/2" soldados y diafragma interno entre ellos. El entre eje mínimo es de 50 mm. El manguito de salida siempre se sitúa en línea con el primer tubo inferior.

Incremento precio 58,00 €

Kit de válvulas bitubo no incluido, ver pág. 474.

Instalación MONOTUBO

CONEXIÓN POR ABAJO

(Ver pág. 502, Fig. 20).
Entrada por abajo con válvula monotubo y sonda.

Sin incremento de precio.

Solicitar tapón ciego de 1/2" (ref. ASITAP07 ver pág. 485).
Kit de válvulas monotubo no incluido, ver pág. 480.

Leyenda código

Anchura Código color Blanco Estándar.
Para otros códigos de color ver pág. 513-514

FTP 045 B 01 IR 01 NNN

Altura Código tipo de conexión



FLAUTO 2
 Altura 1762 mm, Anchura 606 mm.
 Color Granate (Cód. 06) Serie Classic.

DISEÑO

Sus altas potencias están adaptadas a las instalaciones de baja temperatura (bomba de calor, caldera con bomba de calor condensación,...).

ACABADOS DE ALTA GAMA

FLAUTO 2 ofrece una amplia gama de colores, incluidos los RAL personalizados.

CONFORT Y RENDIMIENTO

Calor uniforme y constante en toda la habitación. Opción mixta para funcionamiento del toallero para todas las estaciones.



Características

- Radiador toallero en acero.
- Colectores verticales de Ø30 mm.
- Tubos horizontales de Ø18 mm.
- Roscas 1/2" gas derecha.
- Presión máxima de trabajo: 8 bar.
- Temperatura máx. admitida: 95°C.

El precio incluye

- Purgador manual de 1/2".
- Soportes para pared en el mismo color del radiador.

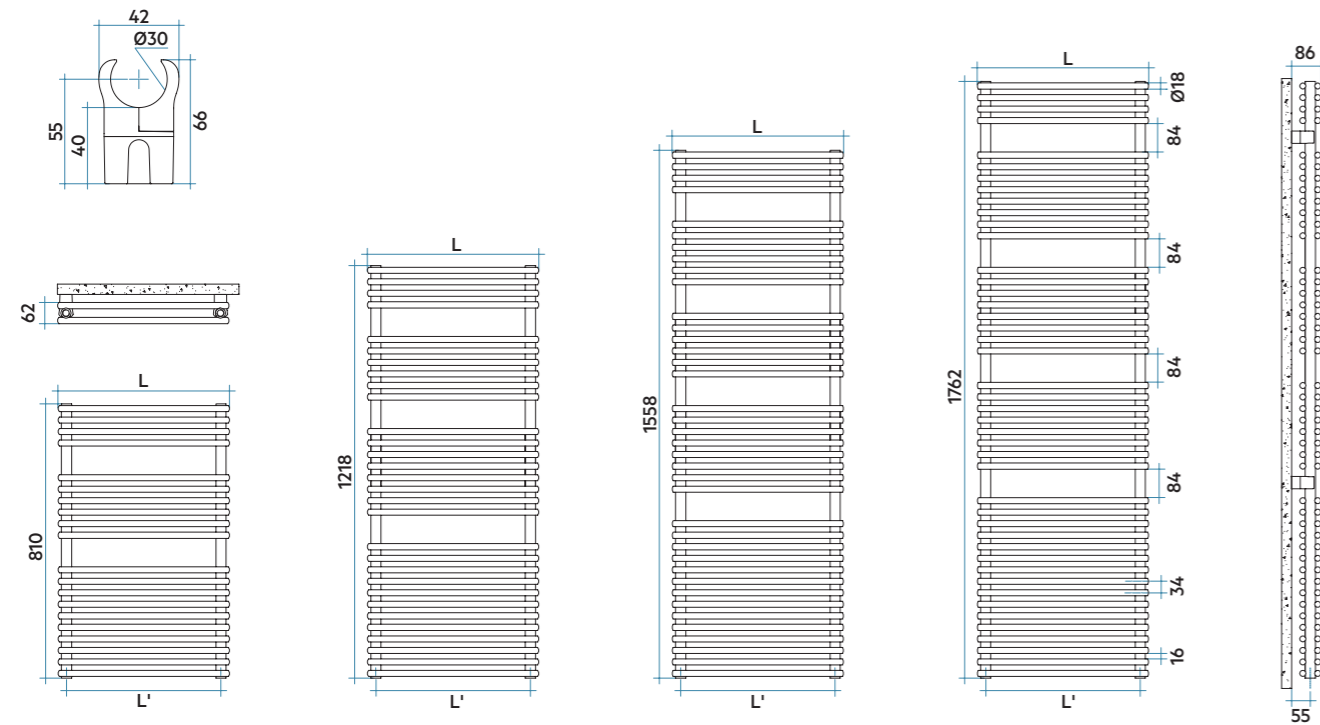

Modelo	Código	Altura	Anchura	Entre eje	QnΔT=50°C	QnΔT=40°C	QnΔT=30°C	Precio €	Peso	Capac.	Expon. n	Resist.func. mixto
		H mm	L mm	L' mm	Watt	Watt	Watt	Blanco	Kg	lt		Watt (*)
810 40 Tubos 2 Espacios	FDP045B 01	810	456	406	579	444	315	559,00	9,8	4,5	1,192	400
	FDP050B 01	810	506	456	642	492	349	576,00	10,7	4,9	1,196	400
	FDP055B 01	810	556	506	706	540	383	587,00	11,6	5,3	1,199	700
	FDP060B 01	810	606	556	769	588	416	597,00	12,5	5,7	1,203	700
1218 60 Tubos 3 Espacios	FDP075B 01	810	756	706	960	732	516	612,00	15,3	6,9	1,214	1000
	FDM045B 01	1218	456	406	820	624	439	787,00	14,7	6,8	1,221	700
	FDM050B 01	1218	506	456	911	694	488	809,00	16,0	7,4	1,221	700
	FDM055B 01	1218	556	506	1002	763	537	826,00	17,4	8,0	1,220	1000
1558 76 Tubos 4 Espacios	FDM060B 01	1218	606	556	1093	833	586	832,00	18,8	8,6	1,220	1000
	FDM075B 01	1218	756	706	1367	1041	733	853,00	22,9	10,3	1,219	1000
	FDL045B 01	1558	456	406	1057	803	563	959,00	18,6	8,7	1,232	1000
	FDL050B 01	1558	506	456	1168	889	625	982,00	20,3	9,4	1,223	1000
1762 88 Tubos 4 Espacios	FDL055B 01	1558	556	506	1279	975	688	1.001,00	22,1	10,1	1,215	1000
	FDL060B 01	1558	606	556	1390	1062	751	1.007,00	23,8	10,9	1,206	1000
	FDL075B 01	1558	756	706	1723	1324	942	1.038,00	29,0	13,1	1,181	1000
	FDG045B 01	1762	456	406	1204	913	638	1.178,00	21,4	10,0	1,242	1000
1762 88 Tubos 4 Espacios	FDG050B 01	1762	506	456	1343	1021	716	1.207,00	23,4	10,8	1,230	1000
	FDG055B 01	1762	556	506	1483	1130	796	1.221,00	25,5	11,7	1,219	1000
	FDG060B 01	1762	606	556	1623	1240	876	1.234,00	27,5	12,6	1,207	1000
	FDG075B 01	1762	756	706	2042	1572	1122	1.266,00	33,5	15,1	1,173	1000

Para ΔT diferentes a los expresados en la tabla utilizar la fórmula: Q=Qn (ΔT / 50)ⁿ o ver páginas 508-509.

01 = Código color Blanco Estándar



(*) FLAUTO 2 está disponible también en versión mixta, solicitando a parte una resistencia de la potencia indicada en la tabla de precios. Para instalación en funcionamiento mixto ver más información en pág. 322.

Colores disponibles	VER	PRECIO
Color Blanco Estándar	Pág. 513	Ver tarifa
Serie Classic	Pág. 513-514	+15% (*)
Serie Especial	Pág. 513-514	+25% (*)
Otros colores RAL	-	+40% (*)

(*) Incremento sobre precio color Blanco Estándar.



No instalar en zona de ducha

COMPATIBILIDAD CON INSTALACIONES

Instalación BITUBO

CONEXIÓN INFERIOR

(Ver pág. 502, Fig. 16).
Entrada inferior por un colector y salida inferior por el otro colector. El radiador se suministra con 2 tomas de 1/2" inferiores y una toma de 1/2" superior.

Sin incremento de precio.

Kit de válvulas bitubo no incluido, ver pág. 474.

CONEXIÓN LATERAL CON MANGUITOS

(Ver pág. 502, Fig. 17, 18 y 19).
Se deben solicitar dos manguitos laterales de 1/2" soldados y diafragma interno entre ellos. El entre eje mínimo es de 50 mm. El manguito de salida siempre se sitúa en línea con el primer tubo inferior.

Incremento precio 58,00 €

Kit de válvulas bitubo no incluido, ver pág. 474.

Instalación MONOTUBO

CONEXIÓN POR ABAJO

(Ver pág. 502, Fig. 20).
Entrada por abajo con válvula monotubo y sonda.

Sin incremento de precio.

Solicitar tapón ciego de 1/2" (ref. ASITAP07 ver pág. 485).
Kit de válvulas monotubo no incluido, ver pág. 480

Leyenda código

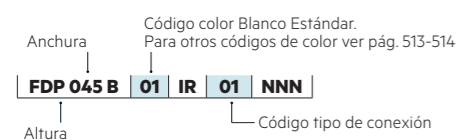



PAGE
 Altura 1770 mm, Anchura 500 mm.
 Color Cuarzo 1 (Cód. 1C) Serie Especial.



DISEÑO
 Radiador extraplano de líneas sencillas y moderno, ideal para proyectos de diseño de interiores.

ACABADOS DE ALTA GAMA
 PAGE ofrece una amplia gama de colores.

CONFORT Y RENDIMIENTO
 Calor uniforme y constante en todo el baño. Fácil de instalar y consigue un secado eficaz de las toallas.



Características

- Radiador toallero en acero.
- Colectores laterales planos 70x11 mm.
- Tubos horizontales planos de 70x11 mm.
- Roscas 1/2" gas derecha.
- Presión máxima de trabajo: 4 bar.
- Temperatura máx. admitida: 95°C.

El precio incluye

- Purgador manual de 1/2".
- Soportes a pared en el mismo color que el radiador/toallero.

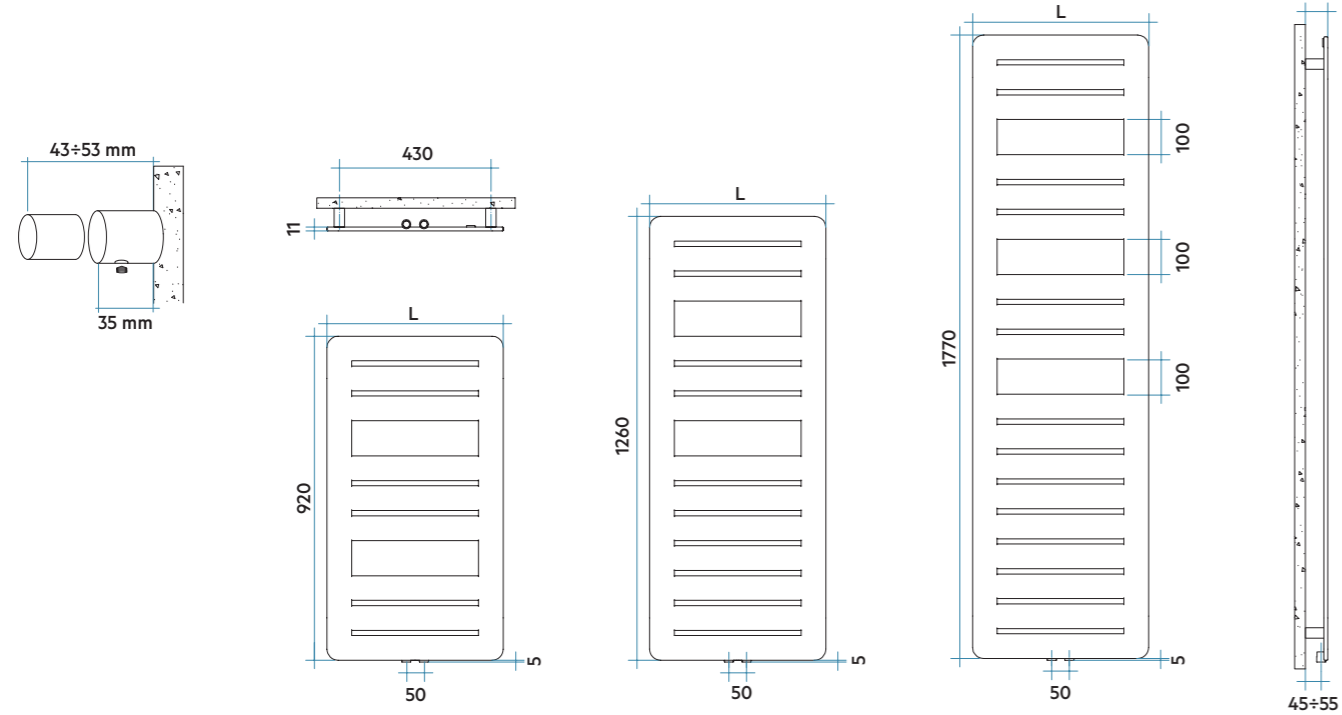

Instalaciones posibles del radiador toallero PAGE

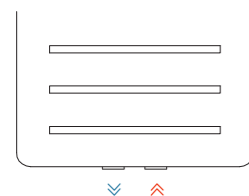

Conexión Bitubo por abajo con entre eje 50 mm.

Leyenda código

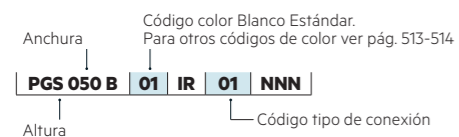

Modelo	Código	Altura H mm	Anchura L mm	Entre eje L' mm	QnΔT=50°C Watt	QnΔT=40°C Watt	QnΔT=30°C Watt	Precio € Blanco	Peso Kg	Capac. lt	Expon. n
920 9 Tubos 2 Espacios	PGS050B 01	920	500	50	396	300	209	762,00	12,4	2,3	1,250
1260 13 Tubos 2 Espacios	PGM050B 01	1260	500	50	532	403	282	953,00	17,5	3,3	1,240
1770 18 Tubos 3 Espacios	PGL050B 01	1770	500	50	737	561	395	1.207,00	24,3	4,6	1,220

Para ΔT diferentes a los expresados en la tabla utilizar la fórmula: $Q=Qn (\Delta T / 50)^n$ o ver páginas 508-509.

01 = Código color Blanco Estándar

Colores disponibles	VER	PRECIO
Color Blanco Estándar	Pág. 513	Ver tarifa
Serie Especial	Pág. 513-514	+25% (*)

(*) Incremento sobre precio color Blanco Estándar.



No instalar en zona de ducha

COMPATIBILIDAD CON INSTALACIONES

Instalación BITUBO
ÚNICAMENTE COMPATIBLE CON CONEXIÓN INFERIOR (ver pág. 503, Fig. 27A y 27B).
 Entrada inferior en el centro del toallero. El radiador se suministra con 2 tomas de 1/2" inferiores con entre eje de 50 mm.
Sin incremento de precio.

Kit de válvulas bitubo no incluido, ver pág. 474.
 Compatible con kit bitubo diseño, ver pág. 474 y bitubo de 50 mm y escuadra, ver pág. 475.

Instalación MONOTUBO
 No compatible.

Accesorios recomendados (Otros accesorios, pág. 474 a 485)

Kits válvulas
 Bitubo diseño (pág. 474), Bitubo 50 mm (pág. 475)

Cubretubos
 Pág. 482





XILO
 Altura 1744 mm, anchura 606 mm.
 Color Gris Antracita Mate Ral 7016 (Cód. 6V) Serie Especial.



DISEÑO

Sus altas potencias están adaptadas a las instalaciones de baja temperatura (bomba de calor, caldera con bomba de calor condensación,...).

ACABADOS DE ALTA GAMA

XILO ofrece una amplia gama de colores, incluidos los RAL personalizados.

CONFORT Y RENDIMIENTO

Calor uniforme y constante en toda la habitación. Opción mixta para funcionamiento del toallero para todas las estaciones.



Características

- Radiador toallero en acero.
- Colectores verticales de Ø30 mm.
- Tubos horizontales de sección rectangular 50x10 mm.
- Roscas 1/2" gas derecha.
- Presión máxima de trabajo: 4 bar.
- Temperatura máx. admitida: 95°C.

El precio incluye

- Purgador manual de 1/2".
- Soportes para pared en el mismo color del radiador.

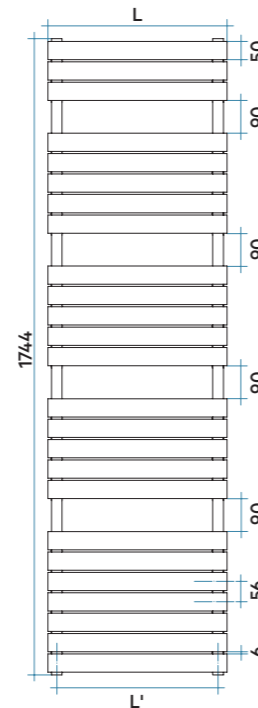
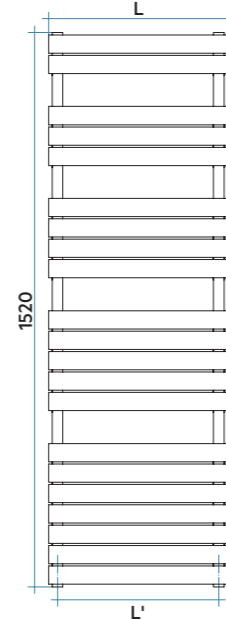
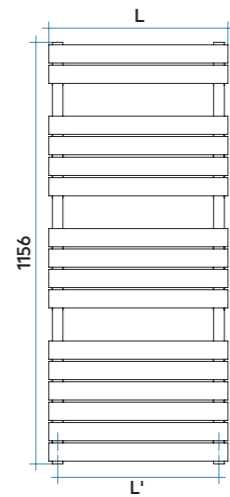
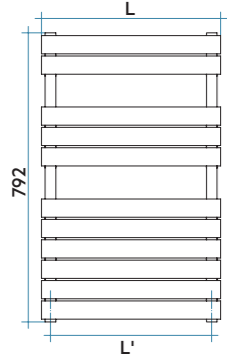
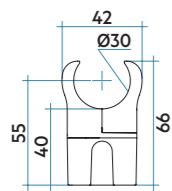

Leyenda código

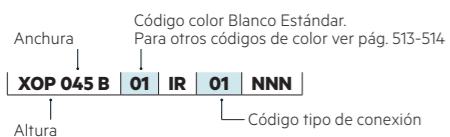

Modelo	Código	Altura	Anchura	Entre eje	QnΔT=50°C	QnΔT=40°C	QnΔT=30°C	Precio €	Peso	Capac.	Expon. n	Resist.func. mixto
		H mm	L mm	L' mm	Watt	Watt	Watt	Blanco	Kg	lt		Watt (*)
792 11 Tubos 2 Espacios	XOP045B 01 •	792	456	406	377	288	204	369,00	6,4	2,7	1,200	400
	XOP050B 01 •	792	506	456	412	315	223	382,00	7,0	2,9	1,199	400
	XOP055B 01 •	792	556	506	447	342	242	392,00	7,5	3,1	1,198	400
	XOP060B 01	792	606	556	483	369	262	397,00	8,1	3,3	1,197	400
	XOP075B 01	792	756	706	588	450	319	408,00	9,7	3,8	1,195	400
1156 16 Tubos 3 Espacios	XOM045B 01	1156	456	406	507	388	277	519,00	9,3	3,9	1,180	400
	XOM050B 01 •	1156	506	456	558	429	305	531,00	10,1	4,2	1,178	400
	XOM055B 01 •	1156	556	506	608	465	333	545,00	10,9	4,5	1,177	400
	XOM060B 01	1156	606	556	658	506	361	554,00	11,7	4,8	1,175	700
	XOM075B 01	1156	756	706	808	622	444	568,00	14,1	5,6	1,170	700
1520 21 Tubos 4 Espacios	XOL045B 01	1520	456	406	654	500	358	630,00	12,2	5,2	1,214	700
	XOL050B 01	1520	506	456	718	549	388	638,00	13,3	5,5	1,205	700
	XOL055B 01 •	1520	556	506	783	651	428	655,00	14,3	5,9	1,195	700
	XOL060B 01	1520	606	556	848	648	463	662,00	15,4	6,3	1,186	700
	XOL075B 01	1520	756	706	1043	805	577	678,00	18,5	7,4	1,157	1000
1744 25 Tubos 4 Espacios	XOG045B 01	1744	456	406	766	586	419	769,00	14,4	6,1	1,185	700
	XOG050B 01	1744	506	456	839	644	459	787,00	15,7	6,5	1,182	700
	XOG055B 01	1744	556	506	912	697	499	799,00	16,9	6,9	1,179	700
	XOG060B 01 •	1744	606	556	986	758	541	805,00	18,2	7,4	1,176	1000
	XOG075B 01	1744	756	706	1206	930	665	826,00	21,9	8,7	1,167	1000

Para ΔT diferentes a los expresados en la tabla utilizar la fórmula: Q=Qn (ΔT / 50)ⁿ o ver páginas 508-509.

01 = Código color Blanco Estándar

- Entrega inmediata color Blanco Estándar (Cód. 01).



(*) XILO está disponible también en versión mixta, solicitando a parte una resistencia de la potencia indicada en la tabla de precios. Para instalación en funcionamiento mixto ver más información en pág. 322.

Colores disponibles	VER	PRECIO
Color Blanco Estándar	Pág. 513	Ver tarifa
Serie Classic	Pág. 513-514	+15% (*)
Serie Especial	Pág. 513-514	+25% (*)
Otros colores RAL	-	+40% (*)

(*) Incremento sobre precio color Blanco Estándar.



No instalar en zona de ducha

COMPATIBILIDAD CON INSTALACIONES

Instalación BITUBO

CONEXIÓN INFERIOR
(Ver pág. 502, Fig. 16).

Entrada inferior por un colector y salida inferior por el otro colector. El radiador se suministra con 2 tomas de 1/2" inferiores y una toma de 1/2" superior.

Sin incremento de precio.

Kit de válvulas bitubo no incluido, ver pág. 474.

CONEXIÓN LATERAL CON MANGUITOS
(Ver pág. 502, Fig. 17, 18 y 19).

Se deben solicitar dos manguitos laterales de 1/2" soldados y diafragma interno entre ellos. El entre eje mínimo es de 50 mm. El manguito de salida siempre se sitúa en línea con el primer tubo inferior.

Incremento precio 58,00 €

Kit de válvulas bitubo no incluido, ver pág. 474.

Instalación MONOTUBO

CONEXIÓN POR ABAJO
(Ver pág. 502, Fig. 20).

Entrada por abajo con válvula monotubo y sonda.

Sin incremento de precio.

Solicitar tapón ciego de 1/2" (ref. ASITAP07 ver pág. 485). Kit de válvulas monotubo no incluido, ver pág. 480.

Accesorios recomendados (Otros accesorios, pág. 474 a 485)

Kits válvulas
Bitubo diseño (pág. 474), Monotubo (pág. 480)

Cubretubos y embellecedores
Pág. 482 a 484

Resistencias eléctricas
Pág. 324



XILO 2
Altura 1744 mm, anchura 506 mm.
Color Blanco Mate (Cód. J8) Serie Especial.



ÍNDICE



DISEÑO

Sus altas potencias están adaptadas a las instalaciones de baja temperatura (bomba de calor, caldera con bomba de calor condensación,...).

ACABADOS DE ALTA GAMA

XILO 2 ofrece una amplia gama de colores, incluidos los RAL personalizados.

CONFORT Y RENDIMIENTO

Calor uniforme y constante en toda la habitación. Opción mixta para funcionamiento del toallero para todas las estaciones.



Características

- Radiador toallero en acero.
- Colectores verticales de Ø30 mm.
- Tubos horizontales de sección rectangular 50x10 mm.
- Roscas 1/2" gas derecha.
- Presión máxima de trabajo: 4 bar.
- Temperatura máx. admitida: 95°C.

El precio incluye

- Purgador manual de 1/2".
- Soportes para pared en el mismo color del radiador.

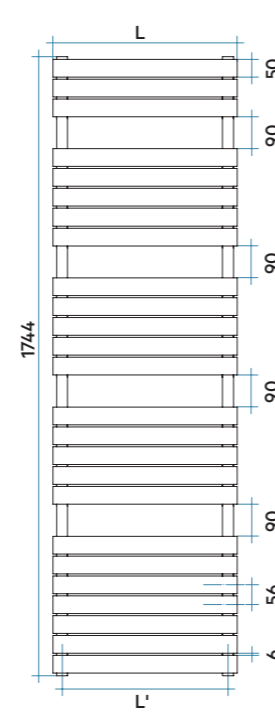
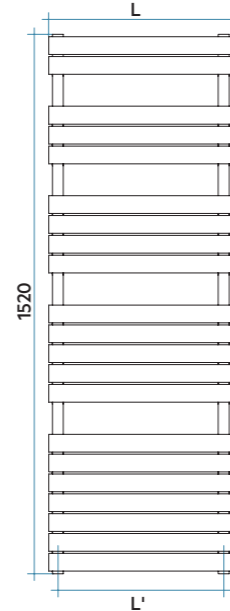
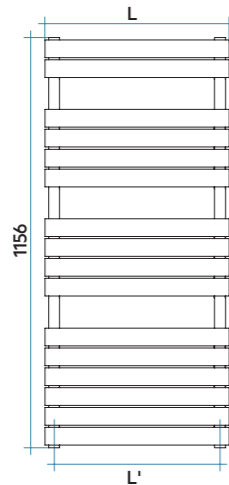
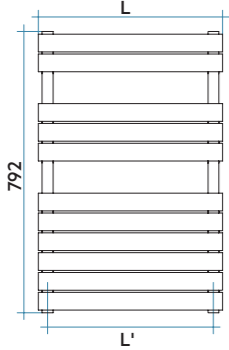
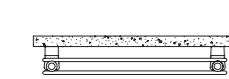
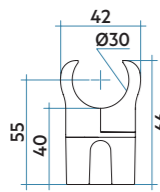

Leyenda código

Anchura: X2 P 045 B | Código color Blanco Estándar: 01 | IR | 01 | NNN | Código tipo de conexión
 Altura:

Modelo	Código	Altura	Anchura	Entre eje	QnΔT=50°C	QnΔT=40°C	QnΔT=30°C	Precio €	Peso	Capac.	Expon. n	Resist.func. mixto
		H mm	L mm	L' mm	Watt	Watt	Watt	Blanco	Kg	lt		Watt (*)
792 22 Tubos 2 Espacios	X2P045B 01	792	456	406	533	407	291	649,00	11,4	4,4	1,192	400
	X2P05B0 01	792	506	456	582	446	317	666,00	12,5	4,8	1,189	400
	X2P055B 01	792	556	506	631	484	344	681,00	13,6	5,2	1,186	400
	X2P060B 01	792	606	556	680	522	371	692,00	14,7	5,6	1,184	700
1156 32 Tubos 3 Espacios	X2M045B 01	1156	456	406	725	554	395	927,00	16,6	6,5	1,198	700
	X2M050B 01	1156	506	456	794	608	431	946,00	18,2	7,0	1,195	700
	X2M055B 01	1156	556	506	863	660	470	972,00	19,8	7,6	1,191	700
	X2M060B 01	1156	606	556	932	715	508	977,00	21,4	8,1	1,187	1000
1520 42 Tubos 4 Espacios	X2M075B 01	1156	756	706	1138	875	624	1.003,00	26,2	9,8	1,177	1000
	X2L045B 01	1520	456	406	891	676	486	1.132,00	21,8	8,5	1,259	700
	X2L050B 01	1520	506	456	976	739	516	1.153,00	23,9	9,2	1,247	1000
	X2L055B 01	1520	556	506	1061	805	578	1.175,00	26,0	10,0	1,234	1000
1744 50 Tubos 4 Espacios	X2L060B 01	1520	606	556	1146	872	614	1.185,00	28,1	10,7	1,222	1000
	X2L075B 01	1520	756	706	1401	1075	765	1.217,00	34,4	12,9	1,184	1000
	X2G045B 01	1744	456	406	992	753	541	1.388,00	25,8	10,0	1,250	1000
	X2G050B 01	1744	506	456	1094	830	581	1.421,00	28,3	10,9	1,240	1000
1744 50 Tubos 4 Espacios	X2G055B 01	1744	556	506	1197	908	652	1.444,00	30,8	11,8	1,231	1000
	X2G060B 01	1744	606	556	1300	990	697	1.458,00	33,3	12,7	1,221	1000
	X2G075B 01	1744	756	706	1608	1233	875	1.488,00	40,8	15,3	1,193	1000

Para ΔT diferentes a los expresados en la tabla utilizar la fórmula: Q=Qn (ΔT / 50)ⁿ o ver páginas 508-509.

01 = Código color Blanco Estándar



(*) XILO 2 está disponible también en versión mixta, solicitando a parte una resistencia de la potencia indicada en la tabla de precios. Para instalación en funcionamiento mixto ver más información en pág. 322.

Colores disponibles	VER	PRECIO
Color Blanco Estándar	Pág. 513	Ver tarifa
Serie Classic	Pág. 513-514	+15% (*)
Serie Especial	Pág. 513-514	+25% (*)
Otros colores RAL	-	+40% (*)

(*) Incremento sobre precio color Blanco Estándar.



No instalar en zona de ducha

COMPATIBILIDAD CON INSTALACIONES

Instalación BITUBO

CONEXIÓN INFERIOR
(Ver pág. 502, Fig. 16).
Entrada inferior por un colector y salida inferior por el otro colector. El radiador se suministra con 2 tomas de 1/2" inferiores y una toma de 1/2" superior.
Sin incremento de precio.

Kit de válvulas bitubo no incluido, ver pág. 474.

CONEXIÓN LATERAL CON MANGUITOS

(Ver pág. 502, Fig. 17, 18 y 19).
Se deben solicitar dos manguitos laterales de 1/2" soldados y diafragma interno entre ellos. El entre eje mínimo es de 50 mm. El manguito de salida siempre se sitúa en línea con el primer tubo inferior.
Incremento precio 58,00 €

Kit de válvulas bitubo no incluido, ver pág. 474.

Instalación MONOTUBO

CONEXIÓN POR ABAJO
(Ver pág. 502, Fig. 20).
Entrada por abajo con válvula monotubo y sonda.
Sin incremento de precio.

Solicitar tapón ciego de 1/2" (ref. ASITAP07 ver pág. 485).
Kit de válvulas monotubo no incluido, ver pág. 480.

Accesorios recomendados (Otros accesorios, pág. 474 a 485)

Kits válvulas
Bitubo diseño (pág. 474), Monotubo (pág. 480)

Cubretubos y embellecedores
Pág. 482 a 484

Resistencias eléctricas
Pág. 324



NET
Altura 1760 mm, Anchura 500 mm.
Color Blanco Edelweiss (Cód. 34) Serie Classic



ÍNDICE

NET



DISEÑO

Sus altas potencias están adaptadas a las instalaciones de baja temperatura (bomba de calor, caldera con bomba de calor condensación,...).

ACABADOS DE ALTA GAMA

NET ofrece una amplia gama de colores, incluidos los RAL personalizados.

CONFORT Y RENDIMIENTO

Calor uniforme y constante en toda la habitación. Opción mixta para funcionamiento del toallero para todas las estaciones.



Características

- Radiador toallero en acero.
- Colectores verticales de Ø30 mm.
- Tubos horizontales de sección rectangular 20 x 25 mm.
- Roscas 1/2" gas derecha.
- Presión máxima de trabajo: 4 bar.
- Temperatura máx. admitida: 95°C.

El precio incluye

- Purgador manual de 1/2".
- Soportes en el mismo color del radiador y distanciador para pared.

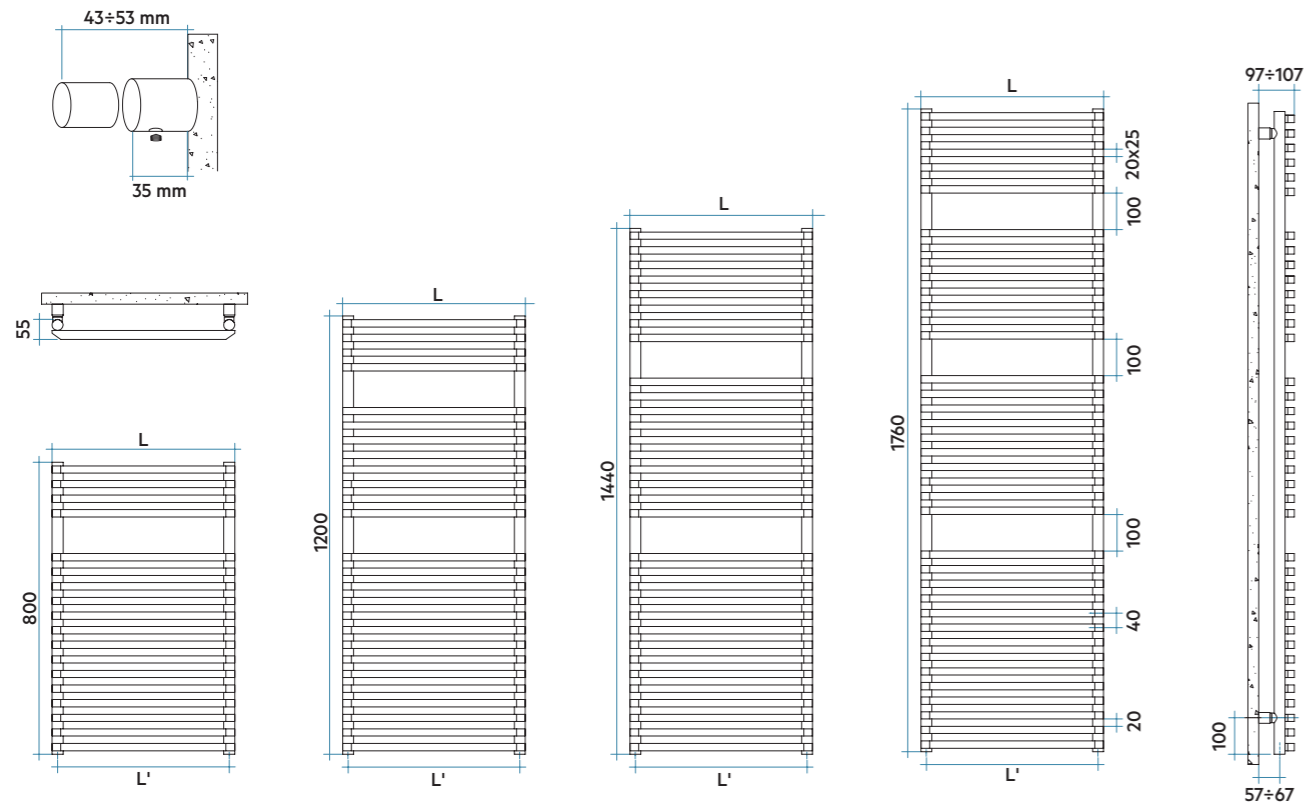

Leyenda código

Anchura: NTS 050 B | Código color Blanco Estándar: 01 | IR | Código tipo de conexión: 01 | NNN
 Altura:

Modelo	Código	Altura	Anchura	Entre eje	QnΔT=50°C	QnΔT=40°C	QnΔT=30°C	Precio €	Peso	Capac.	Expon. n	Resist.func. mixto
		H mm	L mm	L' mm	Watt	Watt	Watt	Blanco	Kg	lt		Watt (*)
800 18 Tubos 1 Espacio	NTS050B 01 •	800	500	470	447	340	239	318,00	7,7	4,6	1,230	400
	NTS060B 01	800	600	570	538	412	293	327,00	9,0	5,3	1,192	400
	NTS075B 01	800	750	720	674	518	370	335,00	10,9	6,4	1,176	700
1200 26 Tubos 2 Espacios	NTM050B 01 •	1200	500	470	660	504	356	456,00	11,2	6,7	1,211	700
	NTM060B 01	1200	600	570	786	602	426	462,00	13	7,7	1,197	700
	NTM075B 01	1200	750	720	975	750	535	482,00	15,7	9,3	1,175	1000
1440 32 Tubos 2 Espacios	NTL050B 01 •	1440	500	470	783	597	421	555,00	13,7	8,2	1,216	700
	NTL060B 01	1440	600	570	930	712	504	572,00	15,9	9,5	1,200	1000
	NTL075B 01	1440	750	720	1150	885	631	584,00	19,3	11,4	1,175	1000
1760 38 Tubos 3 Espacios	NTE050B 01	1760	500	470	942	718	507	673,00	16,3	9,8	1,214	1000
	NTE060B 01	1760	600	570	1116	854	605	691,00	19,0	11,3	1,198	1000
	NTE075B 01	1760	750	720	1377	1060	756	709,00	23	13,7	1,174	1000

Para ΔT diferentes a los expresados en la tabla utilizar la fórmula: $Q = Q_n (\Delta T / 50)^n$ o ver páginas 508-509.

01 = Código color Blanco Estándar

- Entrega inmediata color Blanco Estándar (Cód. 01).



(*) NET está disponible también en versión mixta, solicitando a parte una resistencia de la potencia indicada en la tabla de precios. Para instalación en funcionamiento mixto ver más información en pág. 322.

Colores disponibles	VER	PRECIO
Color Blanco Estándar	Pág. 513	Ver tarifa
Serie Classic	Pág. 513-514	+15% (*)
Serie Especial	Pág. 513-514	+25% (*)
Otros colores RAL	-	+40% (*)

(*) Incremento sobre precio color Blanco Estándar.



No instalar en zona de ducha

COMPATIBILIDAD CON INSTALACIONES

Instalación BITUBO

CONEXIÓN INFERIOR (Ver pág. 502, Fig. 16).

Entrada inferior por un colector y salida inferior por el otro colector. El radiador se suministra con 2 tomas de 1/2" inferiores y una toma de 1/2" superior.

Sin incremento de precio.

Kit de válvulas bitubo no incluido, ver pág. 474.

CONEXIÓN LATERAL CON MANGUITOS (Ver pág. 502, Fig. 17, 18 y 19).

Se deben solicitar dos manguitos laterales de 1/2" soldados y diafragma interno entre ellos. El entre eje mínimo es de 50 mm. El manguito de salida siempre se sitúa en línea con el primer tubo inferior.

Incremento precio 58,00 €

Kit de válvulas bitubo no incluido, ver pág. 474.

Instalación MONOTUBO

CONEXIÓN POR ABAJO (Ver pág. 502, Fig. 20).

Entrada por abajo con válvula monotubo y sonda.

Sin incremento de precio.

Solicitar tapón ciego de 1/2" (ref. ASITAP07 ver pág. 485). Kit de válvulas monotubo no incluido, ver pág. 480.

Accesorios recomendados (Otros accesorios, pág. 474 a 491)

Kits válvulas
Bitubo diseño (pág. 474), Monotubo (pág. 480)

Cubretubos y embellecedores
Pág. 482 a 484

Hang Up
Pág. 486 a 491

Resistencias eléctricas
Pág. 324



GET UP
Altura 1499 mm, Anchura 550 mm.
Color Azurite 3 (Cód. 6C) Serie Especial.



ÍNDICE

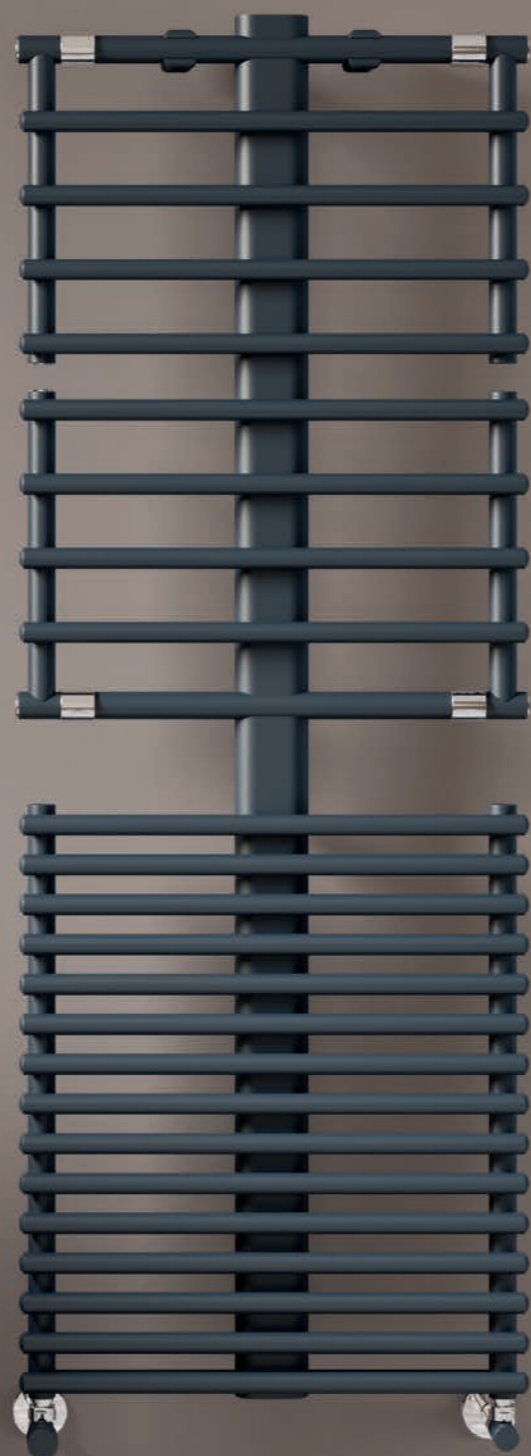

DISEÑO

Las bandejas deplegables del toallero GET UP hacen de éste un elemento funcional que puede soportar hasta 7 kg de peso.

ACABADOS DE ALTA GAMA

GET UP ofrece una amplia gama de colores, incluidos los RAL personalizados.

CONFORT Y RENDIMIENTO

Calor uniforme y constante en toda la habitación.

GET UP



Características

- Radiador toallero en acero.
- Colectores verticales Ø30 mm.
- Tubos horizontales de Ø23 mm.
- Roscas 1/2" gas derecha.
- Presión máxima de trabajo: 4 bar.
- Temperatura máx. admitida: 95°C.
- Carga máxima soportada por el toallero: 7 kg.

El precio incluye

- 2 tapones ciegos de 1/2" para las dos tomas que no se utilizarán.
- 2 purgadores manuales de 1/2" para el modelo 1076 y 3 purgadores manuales de 1/2" para el modelo 1499.
- Soportes para pared en el mismo color del radiador.

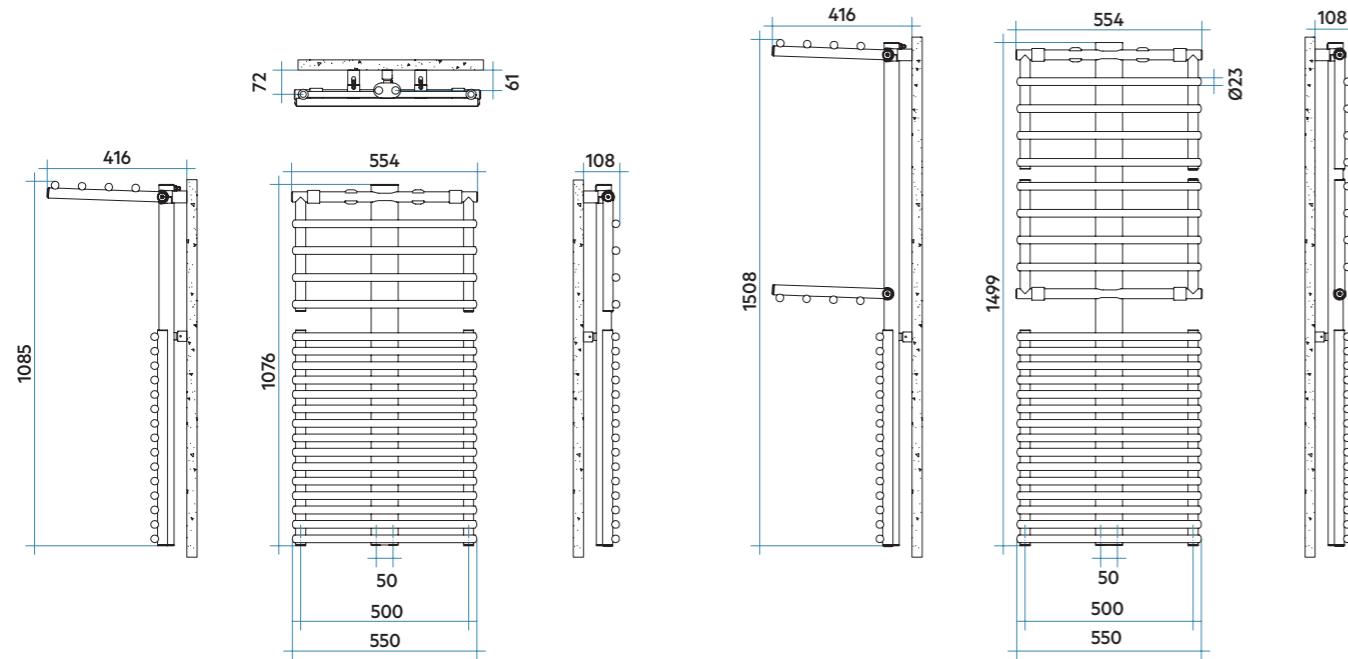

Instalaciones posibles del radiador toallero GET UP

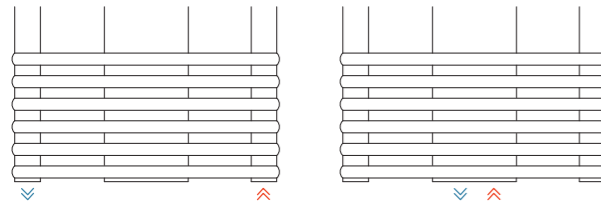

Se suministra con 4 tomas de 1/2" inferiores y dispone de dos entre ejes: 50 mm y 500 mm.

Leyenda código

Anchura: GUM 055 B | Código color Blanco Estándar: 01 | IR 05 | NNN | Código tipo de conexión
 Altura:

Modelo	Código	Altura H mm	Anchura L mm	Profundidad P mm	Entre eje L' mm	QnΔT=50°C Watt	QnΔT=40°C Watt	QnΔT=30°C Watt	Precio € Blanco	Peso Kg	Capac. lt	Expon. n
1076 20 Tubos 1 Espacio	GUM055B 01	1076	550	Abierto: 385 Cerrado: 77	500/50	625/536 *	473/396 *	330/268 *	520,00	12,9	8,0	1,250/1,356
1499 25 Tubos 2 Espacios	GUL055B 01	1499	550	Abierto: 385 Cerrado: 77	500/50	775/706 *	583/527 *	403/362 *	675,00	17,0	10,6	1,280/1,306

Para ΔT diferentes a los expresados en la tabla utilizar la fórmula: $Q = Q_n (\Delta T / 50)^n$ o ver páginas 508-509.

01 = Código color Blanco Estándar

* En el modelo 1076 la circulación del agua –y su emisión térmica– mejora si la bandeja abatible está abierta.

* En el modelo 1499 esto no sucede y la potencia de las dos opciones –bandeja abierta o cerrada– es la misma.

Colores disponibles	VER	PRECIO
Color Blanco Estándar	Pág. 513	Ver tarifa
Serie Classic	Pág. 513-514	+15% (*)
Serie Especial	Pág. 513-514	+25% (*)
Otros colores RAL	-	+40% (*)

(*) Incremento sobre precio color Blanco Estándar.



No instalar en zona de ducha

COMPATIBILIDAD CON INSTALACIONES

Instalación BITUBO

CONEXIÓN INFERIOR
(ver pág. 503, Fig. 26A, 26B, 27A y 27B).

Entrada inferior por un colector y salida inferior por el otro colector. El radiador se suministra con 4 tomas de 1/2" inferiores con 2 entre eje: 50 mm y 500 mm.

Sin incremento de precio.

Kit de válvulas bitubo no incluido, ver pág. 474.

Compatible con kit bitubo diseño, ver pág. 474 y bitubo de 50 mm y escuadra, ver pág. 475.

Instalación MONOTUBO

No compatible.

Accesorios recomendados (Otros accesorios, pág. 474 a 483)

Kits válvulas
Bitubo diseño (pág. 474), Bitubo 50 mm (pág. 475)

Cubretubos
Pág. 482





RIGO
 Altura 543 mm, Anchura 1520 mm.
 Color Marfil (Cód. 02) Serie Classic.



DISEÑO

Toallero horizontal que encuentra su lugar óptimo bajo una ventana o asociada al lado de una bañera.

ACABADOS DE ALTA GAMA

RIGO ofrece una amplia gama de colores, incluidos los RAL personalizados.

CONFORT Y RENDIMIENTO

Calor uniforme y constante en toda la habitación. Opción mixta para funcionamiento de toallero para todas las estaciones.



Características

- Radiador toallero en acero.
- Colectores verticales Ø30 mm.
- Tubos horizontales de Ø 23 mm.
- Roscas 1/2" gas derecha.
- Presión máxima de trabajo: 8 bar.
- Temperatura máx. admitida: 95°C.

El precio incluye

- Purgador manual de 1/2".
- Soportes para pared en el mismo color del radiador.

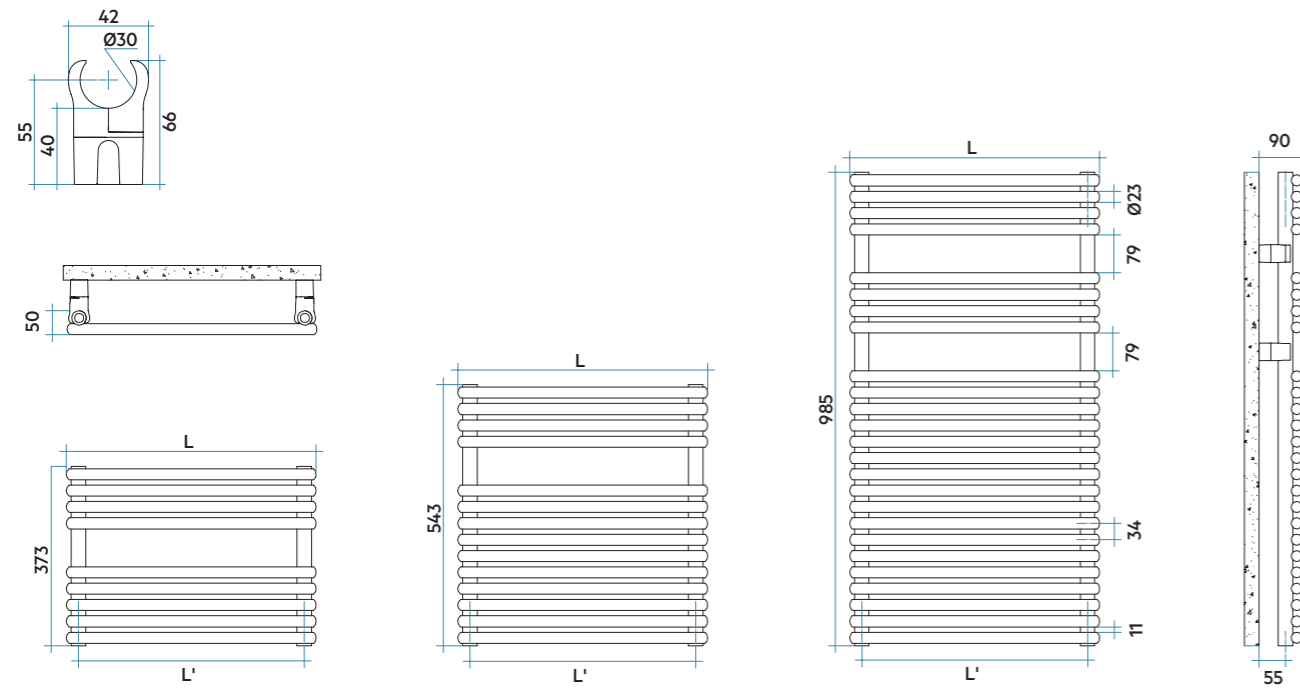

Leyenda código

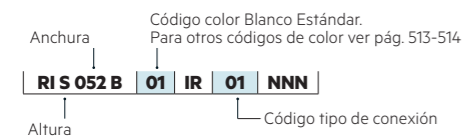

Modelo	Código	Altura	Anchura	Entre eje	QnΔT=50°C	QnΔT=40°C	QnΔT=30°C	Precio €	Peso	Capac.	Expon. n	Resist. func. mixto
		H mm	L mm	L' mm	Watt	Watt	Watt	Blanco	Kg	lt		Watt (*)
373 9 Tubos 1 Espacio	RIS052B 01	373	520	470	228	177	127	350,00	4,4	1,8	1,147	-
	RIS122B 01	373	1220	1170	538	412	293	358,00	8,6	3,9	1,191	-
	RIS152B 01	373	1520	1470	671	512	362	371,00	10,4	4,8	1,210	-
543 14 Tubos 1 Espacio	RIP052B 01	543	520	470	321	249	179	502,00	6,4	2,7	1,146	-
	RIP122B 01	543	1220	1170	802	615	437	512,00	13,8	6,1	1,190	300
	RIP152B 01	543	1520	1470	1008	770	544	536,00	16,9	7,5	1,209	400
985 25 Tubos 2 Espacios	RIM052B 01	985	520	470	595	459	328	559,00	11,2	5,0	1,167	400
	RIM122B 01	985	1220	1.70	1418	1087	772	570,00	23,8	9,8	1,190	1000
	RIM152B 01	985	1520	1470	1771	1355	959	584,00	29,2	11,8	1,200	1000

Para ΔT diferentes a los expresados en la tabla utilizar la fórmula: Q=Qn (ΔT / 50)ⁿ o ver páginas 508-509.

01 = Código color Blanco Estándar



(*) RIGO está disponible también en versión mixta, solicitando a parte una resistencia de la potencia indicada en la tabla de precios. Para instalación en funcionamiento mixto ver más información en pág. 322.

Colores disponibles	VER	PRECIO
Color Blanco Estándar	Pág. 513	Ver tarifa
Serie Classic	Pág. 513-514	+15% (*)
Serie Especial	Pág. 513-514	+25% (*)
Otros colores RAL	-	+40% (*)

(*) Incremento sobre precio color Blanco Estándar.



No instalar en zona de ducha

COMPATIBILIDAD CON INSTALACIONES

Instalación BITUBO

CONEXIÓN INFERIOR
(Ver pág. 502, Fig. 16).

Entrada inferior por un colector y salida inferior por el otro colector. El radiador se suministra con 2 tomas de 1/2" inferiores y una toma de 1/2" superior.

Sin incremento de precio.

Kit de válvulas bitubo no incluido, ver pág. 474.

CONEXIÓN LATERAL CON MANGUITOS
(Ver pág. 502, Fig. 17, 18 y 19).

Se deben solicitar dos manguitos laterales de 1/2" soldados y diafragma interno entre ellos. El entre eje mínimo es de 50 mm. El manguito de salida siempre se sitúa en línea con el primer tubo inferior.

Incremento precio 58,00 €

Kit de válvulas bitubo no incluido, ver pág. 474.

Instalación MONOTUBO

CONEXIÓN POR ABAJO
(Ver pág. 502, Fig. 20).

Entrada por abajo con válvula monotubo y sonda.

Sin incremento de precio.

Solicitar tapón ciego de 1/2" (ref. ASITAP07 ver pág. 485).
Kit de válvulas monotubo no incluido, ver pág. 480.

Accesorios recomendados (Otros accesorios, pág. 474 a 491)

Kit válvulas Bitubo diseño (pág. 474), Monotubo (pág. 480)	Cubretubos y embellecedores Pág. 482 a 484	Hang Up Pág. 486 a 491	Resistencias eléctricas Pág. 324



NOVO RENOVACIÓN
 Altura 1520 mm, anchura 550 mm.
 Color Cuarzo 1 (Cód. 1C) Serie Especial.



DISEÑO

Sus altos poderes están adaptados a las instalaciones de baja temperatura (bomba de calor, caldera con bomba de calor condensación,...) y es la opción para sustitución de esos radiadores convencionales de entre eje lateral de 500 mm.

ACABADOS DE ALTA GAMA

NOVO RENOVACIÓN ofrece una amplia gama de colores, incluidos los RAL personalizados.

CONFORT Y RENDIMIENTO

NOVO RENOVACIÓN difunde un calor uniforme y constante en todo el espacio. Opción mixta para el funcionamiento del toallero en todas las estaciones.



Características

- Radiador toallero en acero.
- Colectores verticales semicirculares 40x30 mm.
- Tubos horizontales de Ø25 mm.
- Roscas 1/2" gas derecha.
- Presión máxima de trabajo: 8 bar.
- Temperatura máx. admitida: 95°C.

El precio incluye

- Radiador toallero con conexión lateral con entre eje 500 mm.
- Para otros entre ejes ver modelo NOVO en pág. 226, apartado conexión lateral con manguitos.
- Permite sustituir radiadores antiguos sin obras.
- Purgador manual de 1/2".
- Soportes en el mismo color del radiador y distanciador a pared.

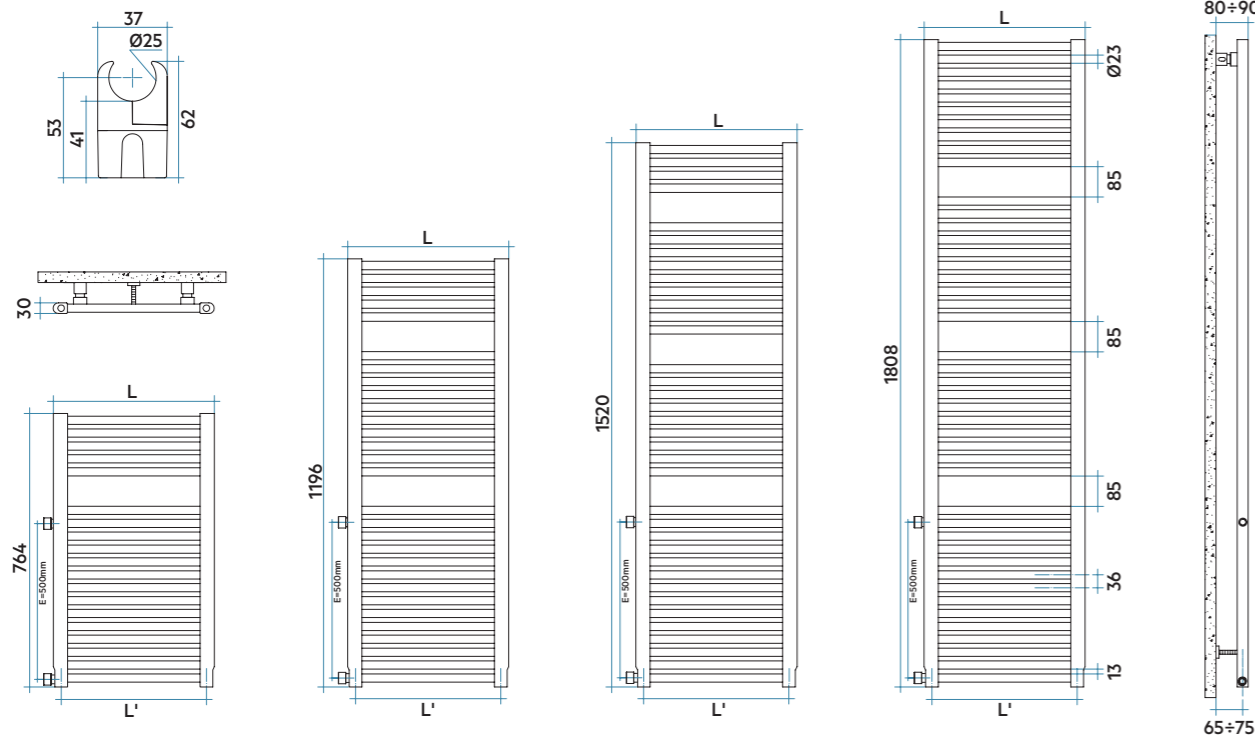

Modelo	Código	Altura	Anchura	Entre eje	QnΔT=50°C	QnΔT=40°C	QnΔT=30°C	Precio €	Peso	Capac.	Expon. n	Resist.func. mixto
		H mm	L mm	L' mm	Watt	Watt	Watt	Blanco	Kg	lt		Watt (*)
764 19 Tubos 1 Espacio	NOP040B R500 01	764	400	500	348	266	188	359,00	5,1	4,0	1,209	300
	NOP045B R500 01	764	450	500	385	294	208	366,00	5,6	4,4	1,206	400
	NOP050B R500 01	764	500	500	422	323	229	377,00	6,2	4,8	1,203	400
	NOP055B R500 01	764	550	500	460	352	249	384,00	6,7	5,2	1,199	400
	NOP060B R500 01	764	600	500	497	381	270	390,00	7,2	5,6	1,196	400
	NOP075B R500 01	764	750	500	609	467	332	402,00	10,1	6,7	1,185	400
NOP100B R500 01	764	1000	500	795	612	438	438,00	13,2	8,6	1,168	700	
1196 29 Tubos 2 Espacios	NOM040B R500 01	1196	400	500	493	378	268	490,00	7,8	6,2	1,190	400
	NOM045B R500 01	1196	450	500	552	423	301	503,00	8,6	6,8	1,190	400
	NOM050B R500 01	1196	500	500	611	469	333	513,00	9,4	7,4	1,190	700
	NOM055B R500 01	1196	550	500	671	514	365	519,00	10,2	8,1	1,190	700
	NOM060B R500 01	1196	600	500	730	560	397	534,00	10,9	8,7	1,190	700
	NOM075B R500 01	1196	750	500	908	696	494	536,00	15,5	10,2	1,190	1000
NOM100B R500 01	1196	1000	500	1204	923	656	569,00	20,2	13,2	1,189	1000	
1520 36 Tubos 3 Espacios	NOL040B R500 01	1520	400	500	620	470	329	588,00	9,8	7,8	1,242	400
	NOL045B R500 01	1520	450	500	695	527	369	599,00	10,8	8,5	1,242	700
	NOL050B R500 01	1520	500	500	771	585	409	614,00	11,7	9,3	1,240	700
	NOL055B R500 01	1520	550	500	847	642	450	624,00	12,7	10,1	1,239	700
	NOL060B R500 01	1520	600	500	922	700	490	630,00	13,6	10,8	1,237	1000
	NOL075B R500 01	1520	750	500	1149	872	612	641,00	19,3	12,8	1,234	1000
NOL100B R500 01	1520	1000	500	1527	1161	815	678,00	25,1	16,4	1,228	1000	
1808 44 Tubos 3 Espacios	NOG040B R500 01	1808	400	500	775	589	414	684,00	11,8	9,4	1,228	700
	NOG045B R500 01	1808	450	500	860	655	461	720,00	13,0	10,3	1,223	700
	NOG050B R500 01	1808	500	500	946	721	508	731,00	14,2	11,3	1,218	1000
	NOG055B R500 01	1808	550	500	1031	786	555	745,00	15,3	12,2	1,213	1000
	NOG060B R500 01	1808	600	500	1116	852	602	750,00	16,5	13,1	1,208	1000
	NOG075B R500 01	1808	750	500	1372	1051	746	773,00	23,4	15,5	1,193	1000
NOG100B R500 01	1808	1000	500	1797	1385	990	819,00	30,5	20,0	1,167	1000	

Para ΔT diferentes a los expresados en la tabla utilizar la fórmula: Q=Qn (ΔT / 50)ⁿ o ver páginas 508-509.

01 = Código color Blanco Estándar

- Entrega inmediata color Blanco Estándar (Cód. 01).



NOVO RENOVACIÓN está disponible también en versión mixta, solicitando a parte una resistencia de la potencia indicada en la tabla de precios. Para instalación en funcionamiento mixto ver más información en pág. 322.

Colores disponibles	VER	PRECIO
Color Blanco Estándar	Pág. 513	Ver tarifa
Serie Classic	Pág. 513-514	+15% (*)
Serie Especial	Pág. 513-514	+25% (*)
Otros colores RAL	-	+40% (*)

(*) Incremento sobre precio color Blanco Estándar.



No instalar en zona de ducha.

COMPATIBILIDAD CON INSTALACIONES

Instalación BITUBO

CONEXIÓN LATERAL CON MANGUITOS ENTRE EJE 500 (Ver pág. 502, Fig. 17).

Se deben solicitar dos manguitos laterales de 1/2" soldados y diafragma interno entre ellos. El entre eje mínimo es de 50 mm. El manguito de salida siempre se sitúa en línea con el primer tubo inferior.

Sin incremento de precio.

Kit de válvulas bitubo no incluido, ver pág. 474.

CONEXIÓN LATERAL CON MANGUITOS CUALQUIER ENTRE EJE

Ver modelo NOVO, pág. 226.

Instalación MONOTUBO

Ver modelo NOVO, pág. 226.

Leyenda código

Anchura: NOP040B
 Código color Blanco Estándar: 01
 Para otros códigos de color ver pág. 513-514: IR
 Altura: 50
 Código tipo de conexión: NNN

Accesorios recomendados (Otros accesorios, pág. 474 a 491)

Kits válvulas Bitubo diseño (pág. 474)



Cubretubos Pág. 482 a 484



Hang Up Pág. 486 a 491



Resistencias eléctricas Pág. 324





RADIADORES TOALLEROS INOX / CROMADOS

Múltiples opciones para baño

Cuando lo diferente es la solución.
Perfectamente combinables en ambientes de baño, con las versiones Inox aumentan las posibilidades de instalación incluso en ambientes donde se compromete la calidad.

BLUES	P. 284
STILÉ	P. 288
BELLA	P. 292
MINUETTE	P. 296
TOLÉ	P. 300
NOVO CROMADO	P. 304
NOVO CULT CROMADO	P. 308
VELA CROMADO	P. 312
FLAUTO CROMADO	P. 316



BLUES
 Altura 1400 mm, Anchura 500 mm.
 Acabado Acero Inox. Brillo (Cód. IS).



DISEÑO

Acabado de acero inoxidable de alta calidad, ideal para proyectos de decoración en el interior.

ACABADOS DE ALTA GAMA

BLUES es reversible ofreciendo la posibilidad de instalación con el colector de la derecha o de la izquierda según la configuración del baño y en dos opciones de acabados (Satinado y Brillo).

CONFORT Y RENDIMIENTO

Calor uniforme y constante en todo el baño. Gracias a sus aperturas laterales las toallas se cuelgan fácilmente. Opción mixta para el funcionamiento del toallero en todas las estaciones.

Características

- Radiador toallero en acero inoxidable.
- Colectores cuadrados de 30x30 mm.
- Elementos horizontales rectangulares de 15x30 mm.
- Roscas 1/2" gas derecha.
- Presión máxima de trabajo: 4 bar.
- Temperatura máx. admitida: 95°C.

El precio incluye

- 2 purgadores manuales de 1/2".
- Soportes para pared en el mismo acabado del radiador.

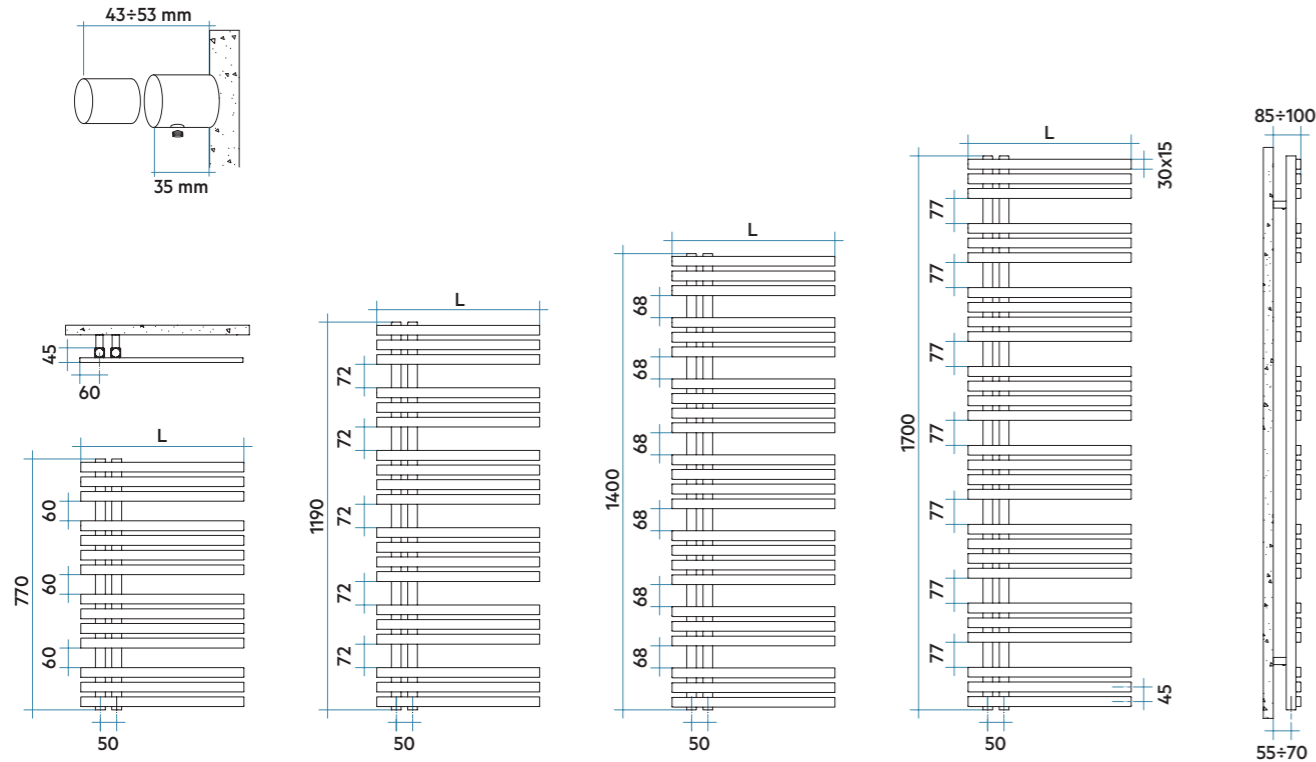

Configuraciones posibles del modelo BLUES

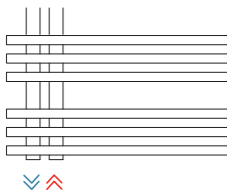

Modelo con colectores en el lado izquierdo

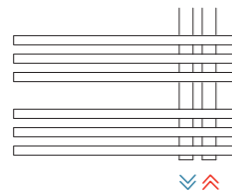

Modelo con colectores en el lado derecho

Leyenda código

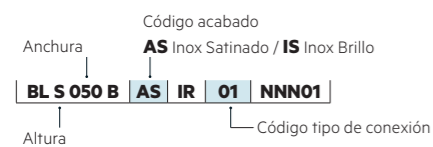

Modelo	Código	Altura	Anchura	Entre eje	QnΔT=50°C	QnΔT=40°C	QnΔT=30°C	Precio €	Peso	Capac.	Expon. n	Resist.func. mixto
		H mm	L mm	L' mm	Watt	Watt	Watt	Acero Inox. Satinado / Acero Inox. Brillo	Kg	lt		Watt (*)
770 14 Tubos 3 Espacios	BLS050BAS •	770	500	50	224	168	116	716,00 -	7,2	3,5	1,290	250
	BLS050BIS •	770	500	50	224	168	116	- 977,00	6,2	3,6	1,290	250
1190 20 Tubos 5 Espacios	BLM050BAS •	1190	500	50	328	245	168	1.042,00 -	10,4	5,2	1,310	300
	BLM050BIS •	1190	500	50	328	245	168	- 1.302,00	8,9	5,3	1,310	300
1400 24 Tubos 6 Espacios	BLL050BAS •	1400	500	50	389	288	196	1.237,00 -	12,3	6,2	1,340	400
	BLL050BIS •	1400	500	50	389	288	196	- 1.626,00	10,6	6,4	1,340	400
1700 28 Tubos 7 Espacios	BLE050BAS •	1700	500	50	460	340	231	1.497,00 -	14,4	7,3	1,350	400
	BLE050BIS •	1700	500	50	460	340	231	- 1.823,00	12,5	7,6	1,350	400

Para ΔT diferentes a los expresados en la tabla utilizar la fórmula: $Q = Q_n (\Delta T / 50)^n$ o ver páginas 508-509.

- Entrega inmediata acabado Acero Inox. Satinado (Cód. AS) o acabado Acero Inox. Brillo (Cód. IS).



(*) BLUES está disponible también en versión mixta, solicitando a parte una resistencia de la potencia indicada en la tabla de precios. Para instalación en funcionamiento mixto ver más información en pág. 322.

BLUES está disponible en los siguientes acabados:



INOX SATINADO
Cód. AS



INOX BRILLO (Efecto espejo)
Cód. IS

COMPATIBILIDAD CON INSTALACIONES

Instalación BITUBO

ÚNICAMENTE COMPATIBLE CON CONEXIÓN INFERIOR (ver pág. 503, Fig. 22 y 23).

Entrada inferior por un colector y salida inferior por el otro colector. El radiador se suministra con 2 tomas de 1/2" inferiores con entre eje 50 mm y dos tomas de 1/2" superiores para dos purgadores.

Sin incremento de precio.

Kit de válvulas bitubo no incluido, Compatible tanto con kit bitubo diseño, ver pág. 474 y con Kit Bitubo 50 mm, ver pág. 475.

Instalación MONOTUBO

ÚNICAMENTE COMPATIBLE PARA CONEXIÓN POR ABAJO (ver pág. 503, Fig. 24 y 25).

Entrada por abajo con válvula monotubo y sonda.

Sin incremento de precio.

Solicitar tapón ciego de 1/2" (ref. ASITAP07 ver pág. 485). Kit de válvulas monotubo no incluido, ver pág. 480.

Accesorios recomendados (Otros accesorios, pág. 473 a 491)

Kits válvulas
Bitubo 50 mm (pág. 475), Monotubo (pág. 480)



Cubretubos
Pág. 482 a 484



Hang Up
Pág. 486 a 491



Resistencias eléctricas
Pág. 324

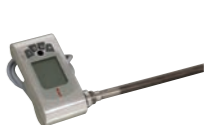

STILÉ
Altura 1292 mm, Anchura 581 mm.
Color Inox Satinado (Cód. AS).



STILÉ

- RELAX
- PIANO
- ELLIPSIS
- SAX
- ARPA
- TESI
- RADIADORES TOALLEROS
- RAD. TOALLEROS INOX / CROMADOS**
- RESISTENCIAS Y MIXTOS
- TOALLEROS Y RAD. ELÉCTRICOS
- RAD. TOALLEROS CROMADOS ELÉC.
- RADIADORES DESIGN
- ACCESORIOS Y RECAMBIOS
- INFORMACIÓN TÉCNICA



DISEÑO

Acabado de acero inoxidable de alta calidad, ideal para proyectos de decoración en el interior.

ACABADOS DE ALTA GAMA

STILÉ está disponible en Acero INOX Satinado, además incluye los accesorios en el mismo acabado.

CONFORT Y RENDIMIENTO

Calor uniforme y constante en todo el baño. Opción mixta para el funcionamiento del toallero en todas las estaciones.



Características

- Radiador toallero en acero inoxidable.
- Colectores verticales de Ø25 mm.
- Tubos horizontales de Ø25 mm.
- Roscas 1/2" gas derecha.
- Presión máxima de trabajo: 4 bar.
- Temperatura máx. admitida: 95°C.

El precio incluye

- Válvula y detentor para instalación bitubo en acabado Acero Inoxidable, conexiones para cobre (Ø12, 14 y 15 mm).
- Cubretubo en color Gris Satinado hasta Ø16.
- Purgador manual de 1/2".
- Soportes para pared en el mismo acabado del radiador.

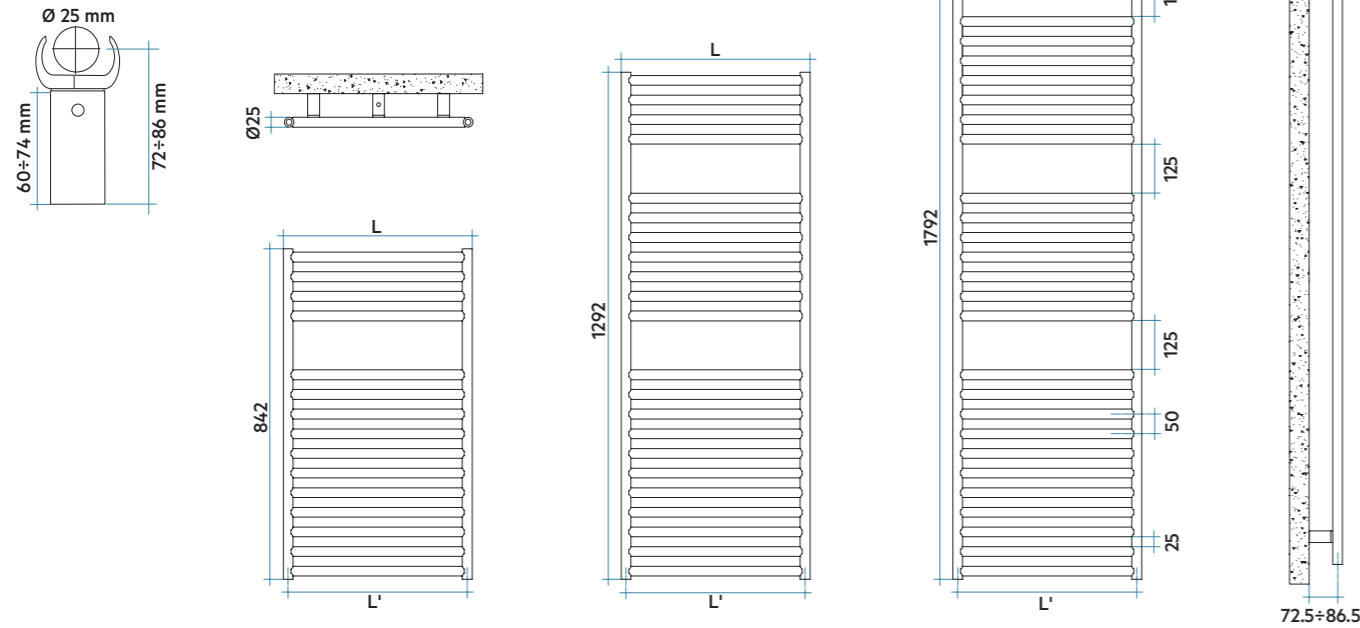

Modelo	Código	Altura	Anchura	Entre eje	QnΔT=50°C	QnΔT=40°C	QnΔT=30°C	Precio €	Peso	Capac.	Expon. n	Resist. func. mixto
		H mm	L mm	L' mm	Watt	Watt	Watt	Acero Inox. Satinado	Kg	lt		Watt (*)
842 15 Tubos 1 Espacio	SLP048B AS •	842	481	456	237	179	124	894,00	8,7	2,9	1,270	250
	SLP058B AS •	842	581	556	279	211	147	920,00	9,6	3,5	1,252	300
1292 22 Tubos 2 Espacios	SLM048B AS •	1292	481	456	361	274	192	1.180,00	13	4,3	1,234	400
	SLM058B AS •	1292	581	556	424	322	225	1.220,00	14,3	5,2	1,243	400
1792 30 Tubos 3 Espacios	SLG048B AS •	1792	481	456	507	381	264	1.671,00	17,8	5,9	1,276	400
	SLG058B AS •	1792	581	556	597	449	311	1.720,00	19,6	7,1	1,274	700

Para ΔT diferentes a los expresados en la tabla utilizar la fórmula: Q=Qn (ΔT / 50)ⁿ o ver páginas 508-509.

- Entrega inmediata acabado Acero Inox. Satinado (Cód. AS).



(*) STILÉ está disponible también en versión mixta, solicitando a parte una resistencia de la potencia indicada en la tabla de precios. Para instalación en funcionamiento mixto ver más información en pág. 322. **IMPORTANTE:** Si no se indica lo contrario, STILÉ se suministra con las válvulas para instalación BITUBO. Para instalaciones con válvula MONOTUBO se debe indicar expresamente al realizar el pedido (el precio será el mismo).

PARA INSTALACIONES BITUBO

STILÉ se suministra en su formato estándar con 1 válvula y un detentor bitubo, en acabado Inox. Satinado, con conexiones para cobre (Ø12, 14 y 15 mm). Sin incremento de precio.



Válvula (incluida con el radiador)



Detentor (incluido con el radiador)



Válvula monotubo escuadra (Indicar en pedido)

PARA INSTALACIONES MONOTUBO

Para instalaciones monotubo se debe solicitar en el pedido válvula monotubo escuadra Inox. Satinado modelo 813D12AS. Incluye conexiones para cobre (Ø12, 14 y 15 mm) y tapón ciego de 1/2". Sin incremento de precio.

STILÉ está disponible en el siguiente acabado:



INOX SATINADO
Cód. AS

Válvulas bitubo o monotubo incluidas

COMPATIBILIDAD CON INSTALACIONES

Instalación BITUBO

ÚNICAMENTE COMPATIBLE CON CONEXIÓN INFERIOR (ver pág. 502, Fig. 16). Entrada inferior por un colector y salida inferior por el otro colector. El radiador se suministra con 2 tomas de 1/2" inferiores y una toma de 1/2" superior. Sin incremento de precio.

Kit de válvulas bitubo incluido en el precio.

Instalación MONOTUBO

ÚNICAMENTE COMPATIBLE PARA CONEXIÓN POR ABAJO (ver pág. 502, Fig. 20). Entrada por abajo con válvula monotubo y sonda. Sin incremento de precio.

Kit de válvula monotubo y tapón ciego incluidos en el precio.

Accesorios recomendados

Hang Up
Pág. 486 a 491

Resistencias eléctricas
Pág. 324



Leyenda código

Anchura Código acabado
SL P 048 B AS IR 01 NNN
Altura Código tipo de conexión



BELLA
 Altura 875 mm, anchura 532 mm.
 Color Cromado (Cód. 50).

DISEÑO
 Ideal para proyectos de decoración con todos sus accesorios incluidos para un acabado perfecto.

ACABADOS DE ALTA GAMA
 BELLA toallero en acero INOX está disponible en acabado Cromado o Blanco con las uniones Cromadas.

CONFORT Y RENDIMIENTO
 Calor uniforme y constante en todo el baño. Secado eficiente y rápido de las toallas.



Características

- Radiador toallero en acero inoxidable y uniones (anillas) en latón.
- Colectores verticales de Ø25 mm.
- Tubos horizontales de Ø25 mm.
- Roscas 1/2" gas derecha.
- Presión máxima de trabajo: 15 bar.
- Temperatura máx. admitida: 95°C.
- El primer acabado se refiere al cuerpo del toallero y el segundo acabado a la unión entre tubos y colectores.

El precio incluye

- Válvula y detentor escuadra en color similar al radiador.
- Conexiones de 1/2" para rosca hembra de 1/2".
- Cubretubo en acabado Cromado.
- Purgador manual de 1/2".
- Soportes para pared en el mismo acabado del radiador.

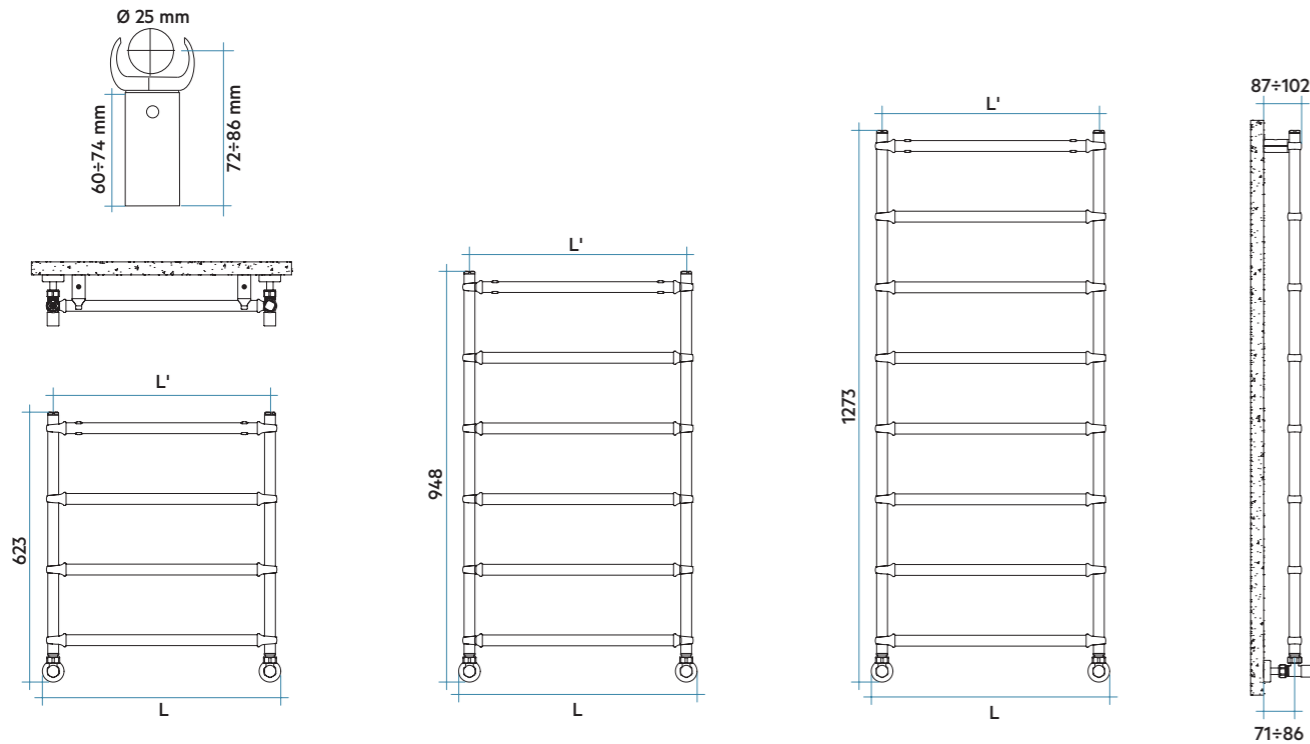

Sistema de soporte a pared

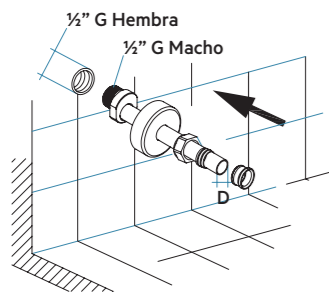

El cubretubo realiza la función de conexión y soporte por lo que para una correcta instalación se debe dejar la toma de media hembra enrasada a la pared.

Leyenda código

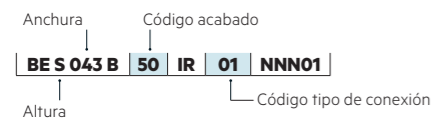

BLANCO / CROMADO

Modelo	Código	Altura	Anchura	Entre eje	QnΔT=50°C	QnΔT=40°C	QnΔT=30°C	Precio €	Peso	Capac.	Expon. n
		H mm	L mm	L' mm	Watt	Watt	Watt	Blanco (01)	Kg	lt	
550 4 Tubos	BES043 01	550	432	400	151	113	78	426,00	3,2	0,9	1,28
	BES053 01	550	532	500	172	129	90	438,00	3,4	1,1	1,27
	BES063 01	550	632	600	186	140	98	469,00	3,6	1,2	1,261
875 6 Tubos	BEP043 01	875	432	400	204	155	109	728,00	4,9	1,4	1,23
	BEP053 01	875	532	500	231	176	123	737,00	5,2	1,6	1,234
	BEP063 01	875	632	600	250	189	133	766,00	5,6	1,9	1,238
1200 8 Tubos	BEM043 01	1200	432	400	257	194	134	939,00	6,6	1,9	1,277
	BEM053 01	1200	532	500	291	219	152	949,00	7,1	2,2	1,276
	BEM063 01	1200	632	600	315	237	164	978,00	7,6	2,5	1,275

OTROS ACABADOS

Modelo	Código	Altura	Anchura	Entre eje	QnΔT=50°C	QnΔT=40°C	QnΔT=30°C	Precio €	Precio €	Precio €	Precio €	Peso	Capac.	Expon. n
		H mm	L mm	L' mm	Watt	Watt	Watt	Cromado (50)	Níquel Satinado (6E)	Bronce Cepillado (54)	Cobre Cepillado (5F)	Kg	lt	
550 4 Tubos	BES043 XX	550	432	400	151	113	78	596,00	596,00	682,00	682,00	3,2	0,9	1,28
	BES053 XX	550	532	500	172	129	90	613,00	613,00	701,00	701,00	3,4	1,1	1,27
	BES063 XX	550	632	600	186	140	98	657,00	657,00	750,00	750,00	3,6	1,2	1,261
875 6 Tubos	BEP043 XX	875	432	400	204	155	109	1.019,00	1.019,00	1.165,00	1.165,00	4,9	1,4	1,23
	BEP053 XX	875	532	500	231	176	123	1.032,00	1.032,00	1.179,00	1.179,00	5,2	1,6	1,234
	BEP063 XX	875	632	600	250	189	133	1.072,00	1.072,00	1.226,00	1.226,00	5,6	1,9	1,238
1200 8 Tubos	BEM043 XX	1200	432	400	257	194	134	1.315,00	1.315,00	1.502,00	1.502,00	6,6	1,9	1,277
	BEM053 XX	1200	532	500	291	219	152	1.329,00	1.329,00	1.518,00	1.518,00	7,1	2,2	1,276
	BEM063 XX	1200	632	600	315	237	164	1.369,00	1.369,00	1.565,00	1.565,00	7,6	2,5	1,275

Para ΔT diferentes a los expresados en la tabla utilizar la fórmula: Q=Qn (ΔT / 50)ⁿ o ver páginas 508-509. Sustituir el Cód. XX por el código acabado

Acabados disponibles	VER	PRECIO
Blanco / Cromado (Cód. 01)	Ver muestra	Ver tarifa
Cromado (Cód. 50)	Ver muestra	Ver tarifa
Níquel Satinado (Cód. 6E)	Ver muestra	Ver tarifa
Bronce Cepillado (Cód. 54)	Ver muestra	Ver tarifa
Cobre Cepillado (Cód. 5F)	Ver muestra	Ver tarifa

BELLA se suministra con válvula y detentor en el mismo acabado que la unión (anilla) que une los tubos con el colector. Válvula y detentor son iguales por motivos estéticos.

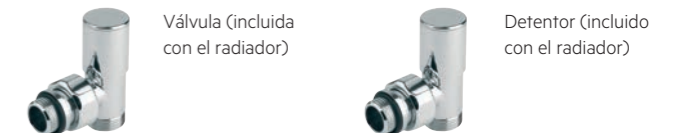

BELLA está disponible en los siguientes acabados:



COMPATIBILIDAD CON INSTALACIONES

Instalación BITUBO
ÚNICAMENTE COMPATIBLE CON CONEXIÓN INFERIOR (ver pág. 502, Fig. 16).
 Entrada inferior por un colector y salida inferior por el otro colector. El radiador se suministra con 2 tomas de 1/2" inferiores y una toma de 1/2" superior.
Sin incremento de precio.

Kit de válvulas bitubo incluido en el precio.

Instalación MONOTUBO
ÚNICAMENTE COMPATIBLE PARA CONEXIÓN POR ABAJO (ver pág. 502, Fig. 20).
 Entrada por abajo con válvula monotubo y sonda.
Sin incremento de precio.

Solicitar tapón ciego de 1/2" (ref. ASITAP07 ver pág. 485). No incluido en el precio. Kit de válvulas monotubo no incluido, ver pág. 480.

MINUETTE
Altura 596 mm, Anchura 540 mm.
Color Oro (Cód.52).



ÍNDICE



MINUETTE



DISEÑO

Ideal para proyectos de decoración con todos sus accesorios incluidos para un acabado perfecto.

ACABADOS DE ALTA GAMA

MINUETTE está disponible en 5 acabados de alta calidad para dar personalidad al baño (Cromado, Oro, Cobre Cepillado, Níquel Satinado y Bronce Cepillado).

CONFORT Y RENDIMIENTO

Calor uniforme y constante en todo el baño. Secado eficiente y rápido de las toallas.



Características

- Radiador toallero en latón.
- Colectores verticales de Ø30 mm.
- Tubos horizontales de Ø30 mm.
- Roscas 1/2" gas derecha.
- Presión máxima de trabajo: 10 bar.
- Temperatura máx. admitida: 95°C.

El precio incluye

- Válvula y detentor escuadra en el mismo acabado.
- Conexiones de 1/2" para rosca hembra de 1/2" mediante cubretubo en el mismo acabado.
- Purgador manual de 1/2".
- Soportes para pared en el mismo acabado del radiador.

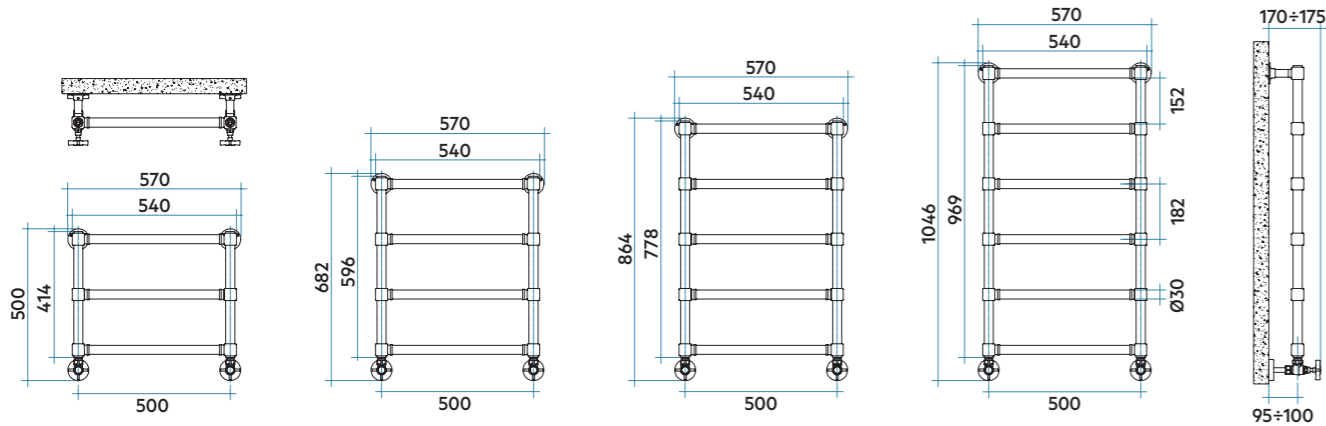

Sistema de soporte a pared

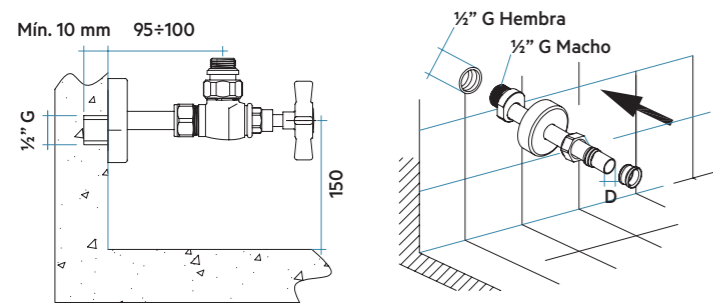

El cubretubo realiza la función de conexión y soporte por lo que para una correcta instalación se debe dejar la toma de media hembra enrasada a la pared.

Leyenda código

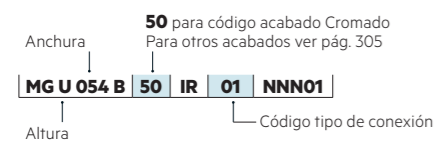

Modelo	Código	Altura	Anchura	Entre eje	QnΔT=50°C	QnΔT=40°C	QnΔT=30°C	Precio €	Peso	Capac.	Expon. n		
		H mm	L mm	L' mm	Watt	Watt	Watt	Cromado	Bronce Cepillado	Oro / Cobre Cepillado / Níquel Satinado	Kg	lt	
414 3 Tubos 2 Espacios	MGU054B XX	414	540	500	116	89	63	708,00	973,00	1.025,00	5,8	1,2	1,203
596 4 Tubos 3 Espacios	MGS054B XX	596	540	500	154	118	83	962,00	1.299,00	1.373,00	7,8	1,7	1,203
778 5 Tubos 4 Espacios	MGP054B XX	778	540	500	193	146	102	1.170,00	1.624,00	1.711,00	9,7	2,1	1,252
969 6 Tubos 5 Espacios	MGM054B XX	969	540	500	232	175	121	1.407,00	1.947,00	2.050,00	11,7	2,6	1,263

Para ΔT diferentes a los expresados en la tabla utilizar la fórmula: $Q=Q_n (\Delta T / 50)^n$ o ver páginas 508-509.

- Entrega inmediata acabado Oro (Cód. 52).

Sustituir el Cód. XX por el código de acabado.

Los radiadores en acabado Bronce Cepillado (Cód. 54) tienen un 15% más de rendimiento calórico.

Acabados disponibles	VER	PRECIO
Cromado (Cód. 50)	Ver muestra	Ver tarifa
Bronce Cepillado (Cód. 54)	Ver muestra	Ver tarifa
Oro (Cód. 52)	Ver muestra	Ver tarifa
Cobre Cepillado (Cód. 5F)	Ver muestra	Ver tarifa
Níquel Satinado (Cód. 6E)	Ver muestra	Ver tarifa

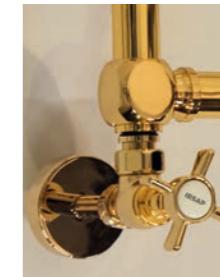

Se suministra con válvula y detentor en el mismo acabado del radiador. Válvula y detentor son iguales por motivos estéticos. Válvula y detentor (incluidos con el radiador).

Válvulas bitubo incluidas

MINUETTE ELÉCTRICO está disponible en los siguientes acabados:

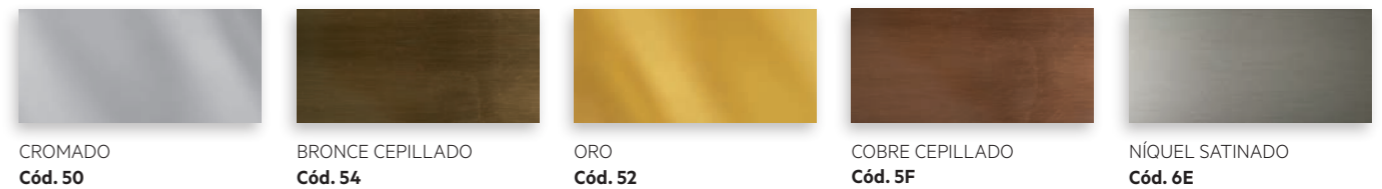

COMPATIBILIDAD CON INSTALACIONES

Instalación BITUBO
ÚNICAMENTE COMPATIBLE CON CONEXIÓN INFERIOR (ver pág. 502, Fig. 16).
 Entrada inferior por un colector y salida inferior por el otro colector. El radiador se suministra con 2 tomas de 1/2" inferiores y una toma de 1/2" superior.
Sin incremento de precio.

Instalación MONOTUBO
No compatible con instalaciones monotubo.

Kit de válvulas bitubo incluido en el precio.

TOLÉ
Altura 1902 mm, Anchura 581 mm.
Color Cromado (Cód. 50).



ÍNDICE

TOLÉ

- RELAX
- PIANO
- ELLIPSIS
- SAX
- ARPA
- TESI
- RADIADORES TOALLEROS
- RAD. TOALLEROS INOX / CROMADOS**
- RESISTENCIAS Y MIXTOS
- TOALLEROS Y RAD. ELÉCTRICOS
- RAD. TOALLEROS CROMADOS ELÉC.
- RADIADORES DESIGN
- ACCESORIOS Y RECAMBIOS
- INFORMACIÓN TÉCNICA



DISEÑO

Ideal para proyectos de decoración con todos sus accesorios incluido para un acabado perfecto.

ACABADOS DE ALTA GAMA

TOLÉ está disponible en acabado Cromado.

CONFORT Y RENDIMIENTO

Calor uniforme y constante en todo el baño. Secado eficiente y rápido de las toallas.



Características

- Radiador toallero en aluminio.
- Colectores verticales cuadrados 25x25 mm.
- Tubos horizontales de sección cuadrada 22x22 mm.
- Roscas 1/2" gas derecha.
- Presión máxima de trabajo: 4 bar.
- Temperatura máx. admitida: 95°C.

El precio incluye

- Válvula y detentor Cromados modelo TOLÉ para instalaciones bitubo o válvula monotubo escuadra Cromada modelo QUADRO para instalación monotubo con sonda de plástico.
- Conexiones para cobre (Ø12, 14 y 15 mm).
- Cubretubo redondo en Cromado hasta Ø16 mm.
- Purgador manual.
- Soportes para pared en el mismo acabado del radiador.

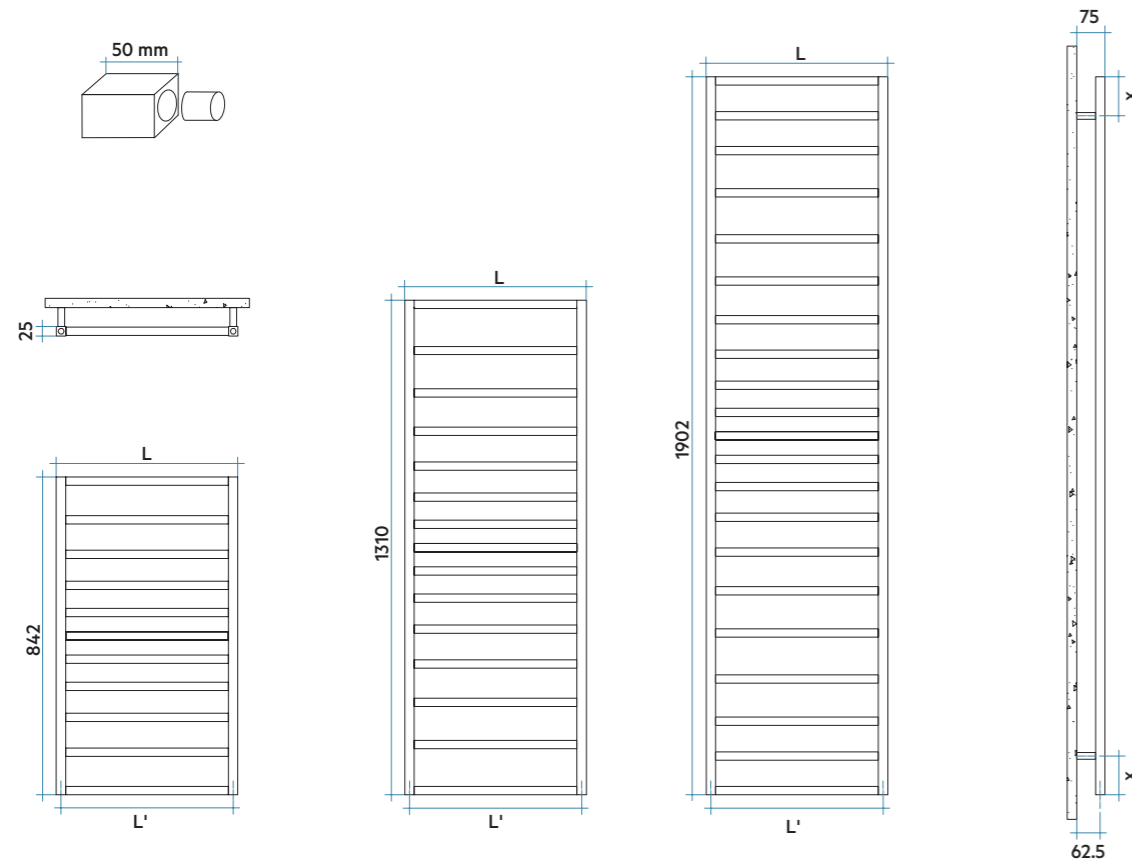

Leyenda código

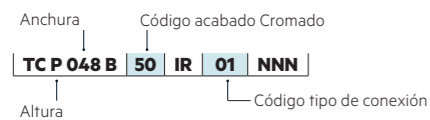

Modelo	Código	Altura H mm	Anchura L mm	Entre eje L' mm	QnΔT=50°C Watt	QnΔT=40°C Watt	QnΔT=30°C Watt	Precio € Cromado/a	Peso Kg	Capac. lt	Expon. n
842 11 Tubos	TCP048B 50 ●	842	481	456	231	175	122	888,00	4,7	1,8	1,250
	TCP052B 50 ●	842	525	500	248	188	131	900,00	5,1	2	1,250
	TCP058B 50 ●	842	581	556	273	207	145	906,00	5,3	2,1	1,237
1310 15 Tubos	TCM048B 50 ●	1310	481	456	344	261	183	1.131,00	6,7	2,5	1,236
	TCM052B 50 ●	1310	525	500	369	280	194	1.142,00	7,1	2,7	1,235
	TCM058B 50 ●	1310	581	556	396	301	211	1.152,00	7,5	2,9	1,234
1902 21 Tubos	TCG048B 50 ●	1902	481	456	501	379	265	1.614,00	9,5	3,5	1,248
	TCG052B 50 ●	1902	525	500	536	406	282	1.625,00	10,3	3,9	1,248
	TCG058B 50 ●	1902	581	556	578	438	306	1.655,00	10,7	4,1	1,248

Para ΔT diferentes a los expresados en la tabla utilizar la fórmula: Q=Qn (ΔT / 50)ⁿ o ver páginas 508-509.

- Entrega inmediata acabado Cromado (Cód. 50).

IMPORTANTE: Si no se indica lo contrario, TOLÉ se suministra con las válvulas para instalación BITUBO.

Para instalaciones con válvula MONOTUBO se debe indicar expresamente al realizar el pedido (el precio será el mismo).

PARA INSTALACIONES BITUBO

Tolé se suministra en su formato estándar con 2 válvulas, en lugar de válvula y detentor por razones estéticas, en acabado Cromado modelo Quadro para instalaciones bitubo con conexiones para cobre (Ø12, 14 y 15 mm). Sin incremento de precio.



Válvula (incluida con el radiador)



Detentor (incluido con el radiador)



Válvula monotubo escuadra (Indicar en pedido)

Válvulas bitubo o monotubo incluidas

TOLÉ únicamente disponible en el siguiente acabado:



CROMADO
Cód. 50



No instalar en zona de ducha

COMPATIBILIDAD CON INSTALACIONES

Instalación BITUBO

ÚNICAMENTE COMPATIBLE CON CONEXIÓN INFERIOR (ver pág. 502, Fig. 16).

Entrada inferior por un colector y salida inferior por el otro colector. El radiador se suministra con 2 tomas de 1/2" inferiores y una toma de 1/2" superior.

Sin incremento de precio.

Kit de válvulas bitubo incluido en el precio.

Instalación MONOTUBO

ÚNICAMENTE COMPATIBLE PARA CONEXIÓN POR ABAJO (ver pág. 502, Fig. 20).

Entrada por abajo con válvula monotubo y sonda.

Sin incremento de precio.

Kit de válvula monotubo y tapón ciego incluidos en el precio.



NOVO CROMADO
 Altura 1808 mm, Anchura 600 mm.
 Color Cromado (Cód. 50).



DISEÑO

Sencillez y elegancia se adapta a los baños de cualquier estilo.

ACABADOS DE ALTA GAMA

NOVO CROMADO está disponible únicamente en acabado Cromado.

CONFORT Y RENDIMIENTO

NOVO CROMADO difunde un calor uniforme y constante en todo el baño. Fácil de colgar y secar las toallas de forma eficaz. Opción mixta para el funcionamiento del toallero en todas las estaciones.



Características

- Radiador toallero en acero.
- Colectores verticales semicirculares 40x30 mm.
- Tubos horizontales de Ø23 mm.
- Roscas 1/2" gas derecha.
- Presión máxima de trabajo: 8 bar.
- Temperatura máxima admitida: 95°C.

El precio incluye

- Purgador manual de 1/2" cromado.
- Soportes en el mismo acabado del radiador y distanciador para pared.

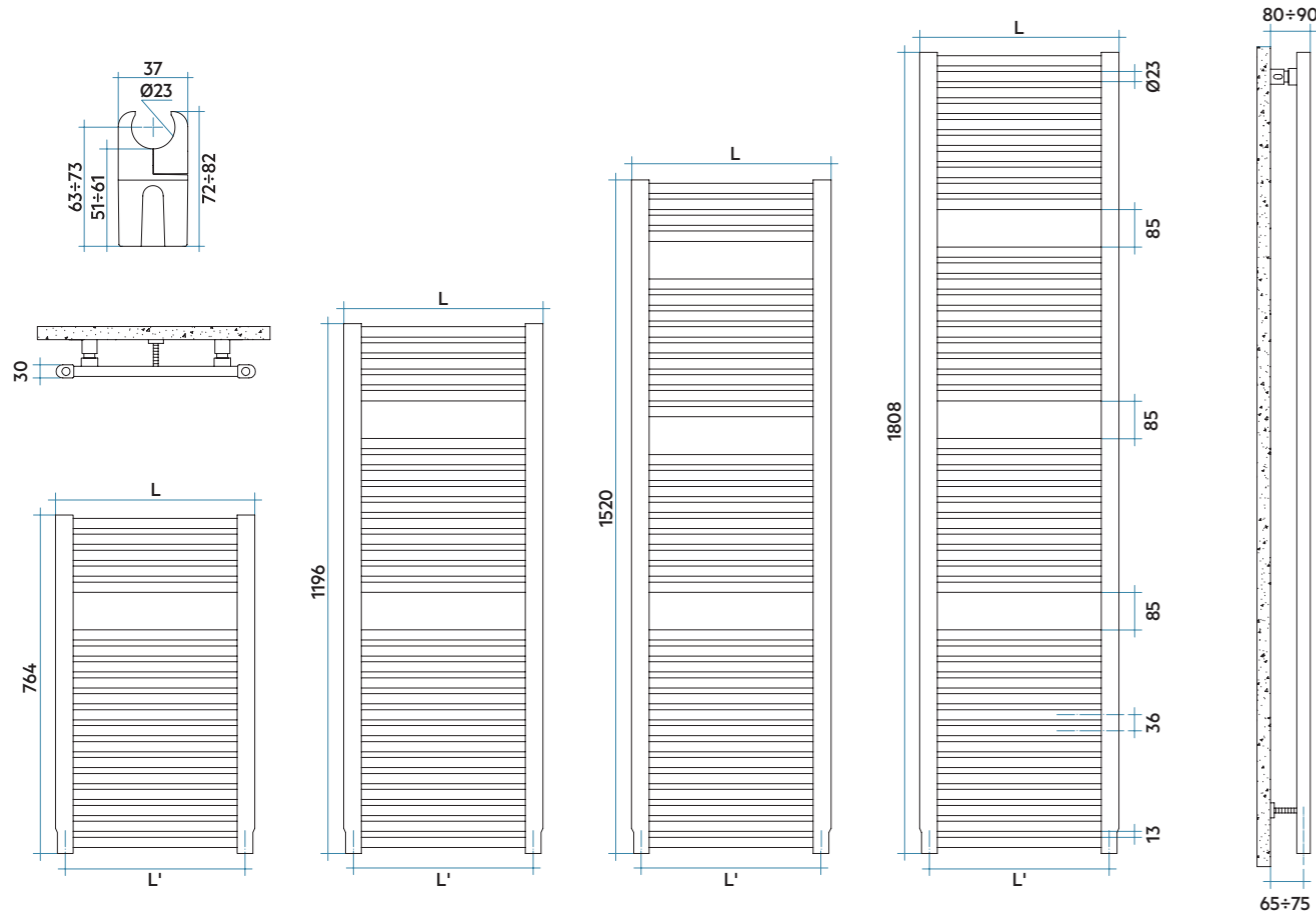

Modelo	Código	Altura			Anchura			Entre eje			QnΔT = 50°C QnΔT = 40°C QnΔT = 30°C			Precio €	Peso	Capac.	Expon. n	Resist.func. mixto
		H mm	L mm	L' mm	Watt	Watt	Watt	Cromado	Kg	lt	Watt (*)							
764 19 Tubos 1 Espacio	NLP040B 50 ●	764	400	356	242	184	128	519,00	4,9	3,6	1,245	250						
	NLP045B 50 ●	764	450	406	268	203	142	577,00	5,3	3,9	1,245	250						
	NLP050B 50 ●	764	500	456	293	222	155	584,00	5,8	4,3	1,244	300						
	NLP055B 50 ●	764	550	506	319	241	169	599,00	6,3	4,6	1,243	300						
	NLP060B 50 ●	764	600	556	344	261	183	621,00	6,7	5,0	1,243	300						
	NLP075B 50 ●	764	750	706	420	319	223	640,00	10,7	5,6	1,241	400						
NLP100B 50 ●	764	1000	956	547	415	291	852,00	14,1	7,2	1,238	400							
1196 29 Tubos 2 Espacios	NLM040B 50 ●	1196	400	356	316	238	165	773,00	7,4	5,6	1,277	300						
	NLM045B 50 ●	1196	450	406	357	269	186	827,00	8,1	6,1	1,275	300						
	NLM050B 50 ●	1196	500	456	397	299	207	850,00	8,8	6,6	1,272	400						
	NLM055B 50 ●	1196	550	506	437	329	228	882,00	9,6	7,1	1,269	400						
	NLM060B 50 ●	1196	600	556	477	359	250	991,00	10,3	7,6	1,267	400						
	NLM075B 50 ●	1196	750	706	598	451	314	1.096,00	16,4	8,6	1,259	400						
NLM100B 50 ●	1196	1000	956	799	605	423	1.461,00	21,4	11,0	1,245	700							
1520 36 Tubos 3 Espacios	NLL040B 50 ●	1520	400	356	437	328	227	1.059,00	9,3	7,0	1,282	400						
	NLL045B 50 ●	1520	450	406	485	365	252	1.143,00	10,2	7,6	1,279	400						
	NLL050B 50 ●	1520	500	456	534	401	278	1.148,00	11,0	8,2	1,277	400						
	NLL055B 50 ●	1520	550	506	582	438	304	1.240,00	11,9	8,9	1,275	400						
	NLL060B 50 ●	1520	600	556	630	475	329	1.355,00	12,8	9,5	1,273	700						
	NLL075B 50 ●	1520	750	706	776	585	406	1.445,00	20,4	10,8	1,266	700						
NLL100B 50 ●	1520	1000	956	1018	769	536	1.987,00	26,7	13,7	1,254	1000							
1808 44 Tubos 3 Espacios	NLG040B 50 ●	1808	400	356	519	391	271	1.213,00	11,2	8,4	1,276	400						
	NLG045B 50 ●	1808	450	406	579	436	302	1.290,00	12,3	9,2	1,272	400						
	NLG050B 50 ●	1808	500	456	639	481	334	1.321,00	13,3	10,0	1,269	700						
	NLG055B 50 ●	1808	550	506	699	527	366	1.365,00	14,4	10,8	1,266	700						
	NLG060B 50 ●	1808	600	556	758	572	398	1.461,00	15,5	11,5	1,262	700						
	NLG075B 50 ●	1808	750	706	937	709	494	1.561,00	24,8	13,1	1,252	1000						
NLG100B 50 ●	1808	1000	956	1236	938	657	2.069,00	32,5	16,7	1,236	1000							

Para ΔT diferentes a los expresados en la tabla utilizar la fórmula: Q=Qn (ΔT / 50)ⁿ o ver páginas 508-509.

- Entrega inmediata acabado Cromado (Cód. 50).



NOVO CROMADO está disponible también en versión mixta, solicitando a parte una resistencia de la potencia indicada en la tabla de precios. Para instalación en funcionamiento mixto ver más información en pág. 322.

NOVO CROMADO está disponible en el siguiente acabado:



CROMADO
Cód. 50



No instalar en zona de ducha

COMPATIBILIDAD CON INSTALACIONES

Instalación BITUBO

CONEXIÓN INFERIOR

(ver pág. 502, Fig. 16).
Entrada inferior por un colector y salida inferior por el otro colector. El radiador se suministra con 2 tomas de 1/2" inferiores y una toma de 1/2" superior.

Sin incremento de precio.

Instalación MONOTUBO

CONEXIÓN POR ABAJO

(ver pág. 502, Fig. 20).
Entrada por abajo con válvula monotubo y sonda.

Sin incremento de precio.

Solicitar tapón ciego de 1/2" (ref. ASITAP07 ver pág. 485).
Kit de válvulas monotubo no incluido, ver pág. 480.

Kit de válvulas bitubo no incluido, ver pág. 474.

Leyenda código

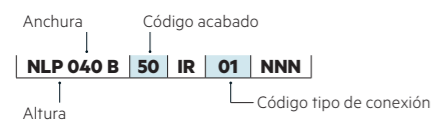

Accesorios recomendados (Otros accesorios, pág. 474 a 491)

Kits válvulas	Cubretubos y embellecedores	Hang Up	Resistencias eléctricas
Bitubo diseño (pág. 474), Monotubo (pág. 480)	Pág. 482 a 484	Pág. 486 a 491	Pág. 324

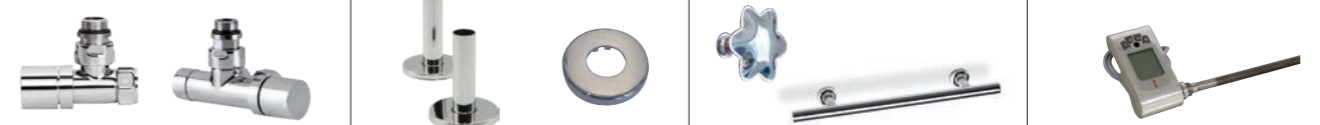



NOVO CULT CROMADO
 Altura 1567 mm, Anchura 500 mm.
 Color Cromado (Cód. 50).

DISEÑO
 Sencillez y elegancia se adapta a los baños de cualquier estilo.

ACABADOS DE ALTA GAMA
 NOVO CULT CROMADO está disponible únicamente en acabado Cromado.

CONFORT Y RENDIMIENTO
 NOVO CULT CROMADO difunde un calor uniforme y constante en todo el baño. Fácil de colgar y secar las toallas de forma eficaz. Opción mixta para el funcionamiento del toallero en todas las estaciones.



Características

- Radiador toallero en acero.
- Colectores semiovalados de 50x36,5 mm.
- Tubos horizontales de Ø25 mm.
- Roscas 1/2" gas derecha.
- Presión máxima de trabajo: 6 bar.
- Temperatura máxima admitida: 95°C.

El precio incluye

- Purgador manual de 1/2" cromado.
- 4 fijaciones para pared en el mismo acabado del radiador.

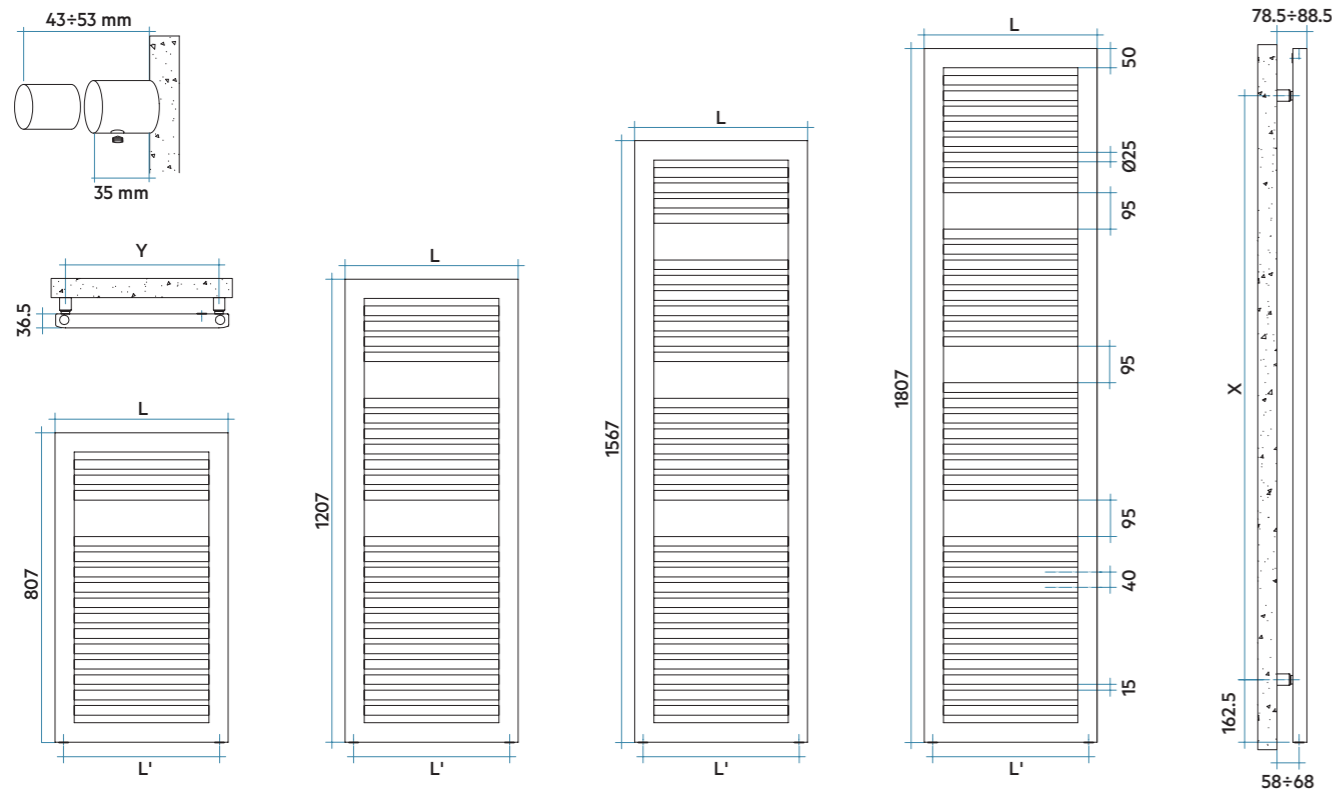

Modelo	Código	Altura	Anchura	Entre eje	QnΔT=50°C	QnΔT=40°C	QnΔT=30°C	Precio €	Peso	Capac.	Expon. n	Resist. func. mixto
		H mm	L mm	L' mm	Watt	Watt	Watt	Cromado	Kg	lt		Watt (*)
807 15 Tubos 1 Espacio	NSS045B 50	807	450	406	274	208	146	691,00	7,8	5,6	1,226	300
	NSS050B 50	807	500	456	301	229	161	704,00	8,4	6,1	1,229	300
	NSS060B 50	807	600	556	355	269	189	740,00	9,6	7,0	1,236	300
1207 23 Tubos 2 Espacios	NSM045B 50	1207	450	406	390	294	205	991,00	11,0	8,0	1,262	400
	NSM050B 50	1207	500	456	427	322	224	1.019,00	11,8	8,6	1,260	400
	NSM060B 50	1207	600	556	503	380	264	1.187,00	13,5	9,9	1,258	400
1567 30 Tubos 3 Espacios	NSL045B 50	1567	450	406	506	382	265	1.370,00	13,9	10,1	1,265	400
	NSL050B 50	1567	500	456	556	419	291	1.377,00	14,9	10,8	1,264	400
	NSL060B 50	1567	600	556	655	494	344	1.623,00	16,9	12,4	1,263	700
1807 36 Tubos 3 Espacios	NSE045B 50	1807	450	406	589	445	310	1.548,00	16,0	11,7	1,258	400
	NSE050B 50	1807	500	456	650	491	342	1.585,00	17,2	12,6	1,255	700
	NSE060B 50	1807	600	556	769	582	406	1.751,00	19,6	14,4	1,250	700

Para ΔT diferentes a los expresados en la tabla utilizar la fórmula: Q=Qn (ΔT / 50)ⁿ o ver páginas 508-509.

- Entrega inmediata acabado Cromado (Cód. 50).



(*) NOVO CULT CROMADO está disponible también en versión mixta, solicitando a parte una resistencia de la potencia indicada en la tabla de precios. Para instalación en funcionamiento mixto ver más información en pág. 322.

NOVO CULT CROMADO está disponible en los siguientes acabados:



CROMADO
Cód. 50



No instalar en zona de ducha

COMPATIBILIDAD CON INSTALACIONES

Instalación BITUBO

CONEXIÓN INFERIOR (ver pág. 502, Fig. 16).

Entrada inferior por un colector y salida inferior por el otro colector. El radiador se suministra con 2 tomas de 1/2" inferiores y una toma de 1/2" superior.

Sin incremento de precio.

Kit de válvulas bitubo no incluido, ver pág. 474.

Instalación MONOTUBO

CONEXIÓN POR ABAJO (ver pág. 502, Fig. 20).

Entrada por abajo con válvula monotubo y sonda.

Sin incremento de precio.

Solicitar tapón ciego de 1/2" (ref. ASITAP07 ver pág. 485). Kit de válvulas monotubo no incluido, ver pág. 480.

Leyenda código

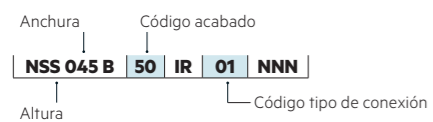

Accesorios recomendados (Otros accesorios, pág. 474 a 491)

Kits válvulas

Bitubo diseño (pág. 474), Monotubo (pág. 480)



Cubretubos y embellecedores

Pág. 482 a 484



Hang Up

Pág. 486 a 491



Resistencias eléctricas

Pág. 324



VELA CROMADO
Altura 1820 mm, anchura 560 mm.
Color Cromado (Cód. 50).



ÍNDICE



VELA

Cromado



DISEÑO

Sencillez y elegancia se adapta a los baños de cualquier estilo.

ACABADOS DE ALTA GAMA

VELA CROMADO está disponible únicamente en acabado Cromado.

CONFORT Y RENDIMIENTO

VELA CROMADO difunde un calor uniforme y constante en todo el baño. Fácil de colgar y secar las toallas de forma eficaz. Opción mixta para el funcionamiento del toallero en todas las estaciones.



Características

- Radiador toallero en acero.
- Colectores verticales semicirculares 40x30 mm.
- Tubos horizontales ovalados de 50x20 mm.
- Roscas 1/2" gas derecha.
- Presión máxima de trabajo: 4 bar.
- Temperatura máxima admitida: 95°C.

El precio incluye

- Purgador manual de 1/2" cromado.
- 2 soportes a pared en el mismo acabado del radiador más 1 distanciador.

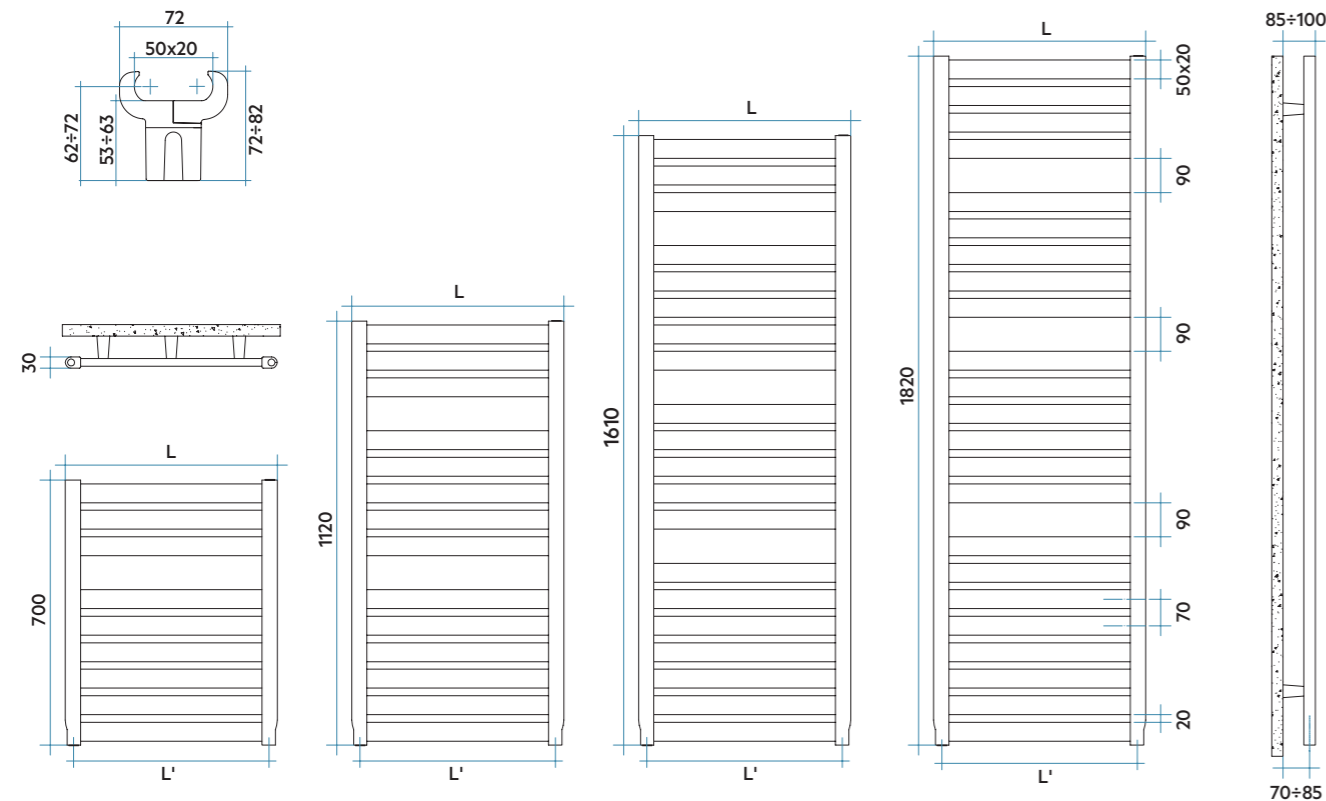

Leyenda código

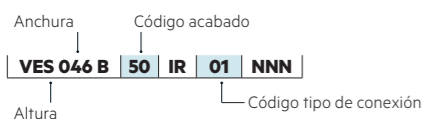

Modelo	Código	Altura H mm	Anchura L mm	Entre eje L' mm	QnΔT=50°C Watt	QnΔT=40°C Watt	QnΔT=30°C Watt	Precio € Cromado	Peso Kg	Capac. lt	Expon. n	Resist. func. mixto Watt (*)
700 9 Tubos 1 Espacio	VES046B 50 ●	700	460	416	190	144	102	636,00	6,5	3,9	1,220	-
	VES056B 50 ●	700	560	516	223	169	118	662,00	7,8	4,5	1,248	250
	VES066B 50 ●	700	660	616	257	193	134	684,00	9,1	5,2	1,276	250
1120 14 Tubos 2 Espacios	VEM046B 50 ●	1120	460	416	289	215	147	914,00	10,2	6,1	1,319	300
	VEM056B 50 ●	1120	560	516	346	258	177	978,00	12,2	7,1	1,309	300
	VEM066B 50 ●	1120	660	616	402	301	207	1.096,00	14,2	8,1	1,298	400
1610 20 Tubos 3 Espacios	VEM076B 50 ●	1120	760	716	459	344	238	1.213,00	16,2	9,2	1,287	400
	VEL046B 50 ●	1610	460	416	402	302	209	1.301,00	14,6	8,7	1,280	400
	VEL056B 50 ●	1610	560	516	479	359	248	1.353,00	17,4	10,2	1,291	400
1820 23 Tubos 3 Espacios	VEL066B 50 ●	1610	660	616	556	416	286	1.464,00	20,3	11,6	1,301	400
	VEL076B 50 ●	1610	760	716	634	473	324	1.583,00	23,1	13,1	1,312	700
	VEE046B 50 ●	1820	460	416	452	338	233	1.425,00	16,7	9,9	1,301	400
1820 23 Tubos 3 Espacios	VEE056B 50 ●	1820	560	516	539	402	276	1.509,00	20,0	11,6	1,309	400
	VEE066B 50 ●	1820	660	616	626	467	319	1.642,00	23,2	13,3	1,318	700
	VEE076B 50 ●	1820	760	716	713	530	362	1.726,00	26,5	15,0	1,327	700

Para ΔT diferentes a los expresados en la tabla utilizar la fórmula: Q=Qn (ΔT / 50)ⁿ o ver páginas 508-509.

- Entrega inmediata acabado Cromado (Cód. 50).



(*) VELA CROMADO está disponible también en versión mixta, solicitando a parte una resistencia de la potencia indicada en la tabla de precios. Para instalación en funcionamiento mixto ver más información en pág. 322.

VELA CROMADO está disponible en los siguientes acabados:



CROMADO
Cód. 50



No instalar en zona de ducha

COMPATIBILIDAD CON INSTALACIONES

Instalación BITUBO

CONEXIÓN INFERIOR
(ver pág. 502, Fig. 16).
Entrada inferior por un colector y salida inferior por el otro colector. El radiador se suministra con 2 tomas de 1/2" inferiores y una toma de 1/2" superior.
Sin incremento de precio.

Kit de válvulas bitubo no incluido, ver pág. 474.

Instalación MONOTUBO

CONEXIÓN POR ABAJO
(ver pág. 502, Fig. 20).
Entrada por abajo con válvula monotubo y sonda.
Sin incremento de precio.

Solicitar tapón ciego de 1/2" (ref. ASITAP07 ver pág. 485).
Kit de válvulas monotubo no incluido, ver pág. 480.

Accesorios recomendados (Otros accesorios, pág. 474 a 491)

Kits válvulas Bitubo diseño (pág. 474), Monotubo (pág. 480)	Cubretubos y embellecedores Pág. 482 a 484	Hang Up Pág. 486 a 491	Resistencias eléctricas Pág. 324

FLAUTO CROMADO
Altura 1218 mm, Anchura 506 mm.
Color Cromado (Cód. 50).



ÍNDICE

FLAUTO

Cromado



DISEÑO

Sencillez y elegancia se adapta a los baños de cualquier estilo.

ACABADOS DE ALTA GAMA

FLAUTO CROMADO está disponible únicamente en acabado Cromado.

CONFORT Y RENDIMIENTO

FLAUTO CROMADO difunde un calor uniforme y constante en todo el baño. Fácil de colgar y secar las toallas de forma eficaz. Opción mixta para el funcionamiento del toallero en todas las estaciones.



Características

- Radiador toallero en acero.
- Colectores verticales de Ø30 mm.
- Tubos horizontales de Ø18 mm.
- Roscas 1/2" gas derecha.
- Presión máxima de trabajo: 8 bar.
- Temperatura máxima admitida: 95°C.

El precio incluye

- Purgador manual de 1/2" cromado.
- Soportes en el mismo acabado del radiador y distanciador para pared.

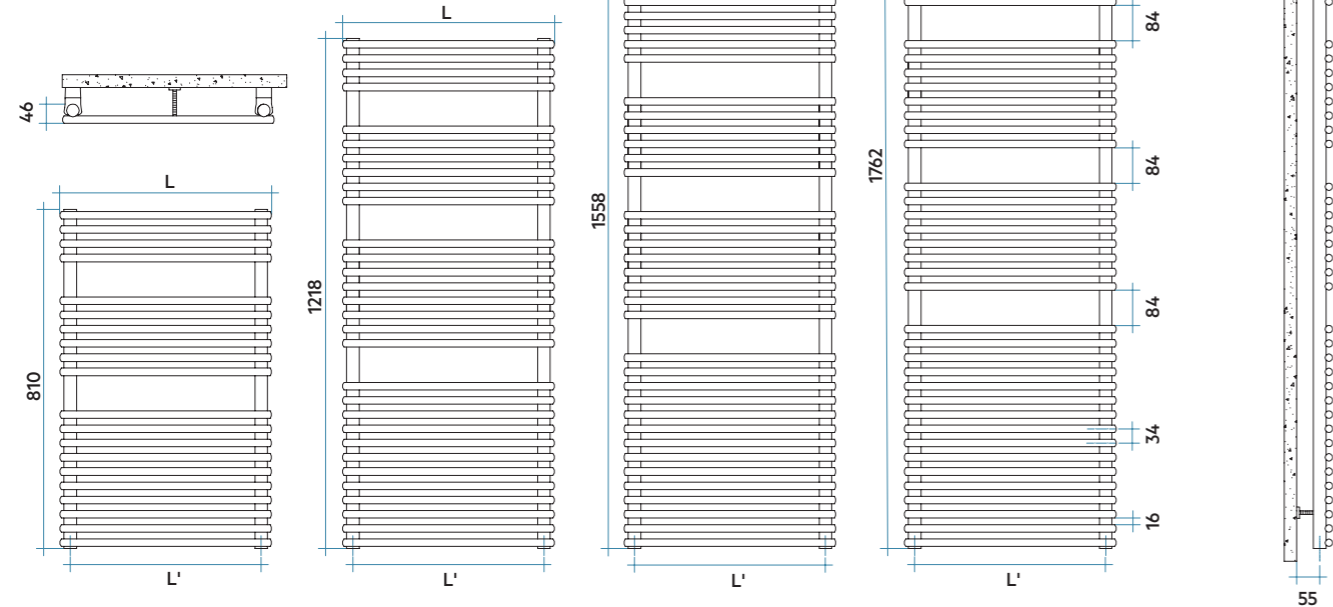
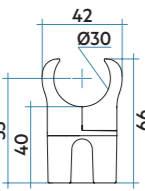

Leyenda código

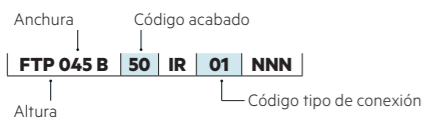

Modelo	Código	Altura H mm	Anchura L mm	Entre eje L' mm	QnΔT = 50°C			Precio € Cromado	Peso Kg	Capac. lt	Expon. n	Resist. func. mixto Watt (*)
					Qn	ΔT	Qn					
810 20 Tubos 2 Espacios	FTP045B 50 ●	810	456	406	271	209	149	621,00	5,6	2,8	1,180	300
	FTP050B 50 ●	810	506	456	300	230	164	630,00	6,1	3,0	1,178	300
	FTP055B 50	810	556	506	328	252	180	639,00	6,5	3,1	1,177	300
	FTP060B 50	810	606	556	357	274	196	661,00	7,0	3,3	1,176	300
	FTP075B 50	810	756	706	442	340	243	683,00	8,4	3,9	1,172	400
1218 30 Tubos 3 Espacios	FTM045B 50	1218	456	406	398	303	214	869,00	8,4	4,1	1,220	400
	FTM050B 50 ●	1218	506	456	434	331	233	892,00	9,1	4,4	1,218	400
	FTM055B 50	1218	556	506	469	358	252	937,00	9,8	4,7	1,217	400
	FTM060B 50	1218	606	556	505	385	271	1.041,00	10,5	5,0	1,215	400
	FTM075B 50	1218	756	706	611	466	329	1.149,00	12,5	5,9	1,209	400
1558 38 Tubos 4 Espacios	FTL045B 50	1558	456	406	516	391	274	1.195,00	10,6	5,2	1,243	400
	FTL050B 50	1558	506	456	565	429	301	1.208,00	11,5	5,6	1,232	400
	FTL055B 50 ●	1558	556	506	613	467	328	1.305,00	12,4	6,0	1,222	400
	FTL060B 50	1558	606	556	662	505	356	1.414,00	13,2	6,4	1,212	700
	FTL075B 50	1558	756	706	807	620	442	1.522,00	15,9	7,5	1,180	700
1762 44 Tubos 4 Espacios	FTG045B 50	1762	456	406	580	440	307	1.348,00	12,2	6,0	1,243	400
	FTG050B 50	1762	506	456	634	481	337	1.385,00	13,3	6,5	1,237	700
	FTG055B 50	1762	556	506	687	522	367	1.429,00	14,3	6,9	1,230	700
	FTG060B 50	1762	606	556	741	564	397	1.534,00	15,3	7,3	1,223	700
	FTG075B 50	1762	756	706	902	689	488	1.629,00	18,3	8,6	1,203	1000

Para ΔT diferentes a los expresados en la tabla utilizar la fórmula: $Q=Q_n (\Delta T / 50)^n$ o ver páginas 508-509.

- Entrega inmediata acabado Cromado (Cód. 50).



(*) FLAUTO CROMADO está disponible también en versión mixta, solicitando a parte una resistencia de la potencia indicada en la tabla de precios. Para instalación en funcionamiento mixto ver más información en pág. 322.

FLAUTO CROMADO está disponible en los siguientes acabados:



No instalar en zona de ducha

COMPATIBILIDAD CON INSTALACIONES

Instalación BITUBO

CONEXIÓN INFERIOR (ver pág. 502, Fig. 16).

Entrada inferior por un colector y salida inferior por el otro colector. El radiador se suministra con 2 tomas de 1/2" inferiores y una toma de 1/2" superior.

Sin incremento de precio.

Kit de válvulas bitubo no incluido, ver pág. 474.

Instalación MONOTUBO

CONEXIÓN POR ABAJO (ver pág. 502, Fig. 20).

Entrada por abajo con válvula monotubo y sonda.

Sin incremento de precio.

Solicitar tapón ciego de 1/2" (ref. ASITAP07 ver pág. 485).
Kit de válvulas monotubo no incluido, ver pág. 480.

Accesorios recomendados (Otros accesorios, pág. 474 a 491)

Kits válvulas
Bitubo diseño (pág. 474), Monotubo (pág. 480)



Cubretubos y embellecedores
Pág. 482 a 484



Hang Up
Pág. 486 a 491



Resistencias eléctricas
Pág. 324



RESISTENCIAS Y MIXTOS

Complementos para toalleros

El complemento perfecto para asegurar confort y calor incluso cuando la calefacción está apagada. Una solución rápida y sencilla.

FUNCIONAMIENTO MIXTO =
RAD. TOALLERO HIDRÁULICO + RESISTENCIA + KIT VÁLVULAS

FUNCIONAMIENTO MIXTO	P. 322
INFO TÉCNICA RESISTENCIAS	P. 324
INSTALACIÓN BITUBO MIXTA	P. 326
INSTALACIÓN MONOTUBO MIXTA	P. 329



Funcionamiento Mixto: Agua + Resistencia Eléctrica

Un radiador mixto es la unión de un toallero hidráulico (de agua) con una resistencia eléctrica.

Los toalleros mixtos se caracterizan por la flexibilidad que ofrece su doble funcionamiento, con CALDERA cuando funciona la calefacción en todo el hogar, y con RESISTENCIA ELÉCTRICA cuando sólo se precisa calentar el baño, secar toallas o reducir la humedad ambiente, son la óptima solución para garantizar el máximo confort en el hogar.

¿QUÉ ES ECODESIGN?

Para IRSAP es fundamental la calidad de sus productos y el cumplimiento de las normativas más exigentes. El 1 de Enero de 2018 entró en vigor en la Unión Europea el reglamento (UE) 2015/1188 que define los requisitos de diseño ecológico aplicable a los aparatos eléctricos de calefacción local.

Los emisores térmicos deben ser respetuosos con el medioambiente minimizando el consumo de energía. Por ello, todos los radiadores eléctricos IRSAP cuentan con un novedoso sistema de regulación electrónico en sus resistencias. IRSAP cumple así con el Reglamento 2015/1188 EcoDesign garantizando un bajo impacto medioambiental y favoreciendo el ahorro energético.



¿QUÉ CARACTERÍSTICAS TIENE? ¿QUÉ ES CLASE II?

La Clase indica la Clasificación de los Receptores según su protección contra contactos eléctricos. Esta clasificación se detalla en la Normativa vigente de seguridad según el Reglamento Electrotécnico de Baja Tensión: ITC-BT-22, 23 y 24. Todas las resistencias IRSAP cuentan con una protección de Clase II (con doble protección, por lo que NO necesita de toma de tierra), permitiendo su instalación en cuartos de baño con toda garantía.

Es muy importante escoger la potencia de la resistencia en función de los valores de la columna de funcionamiento mixto de las tabla de precios, de lo contrario, no se garantiza el correcto funcionamiento del radiador.

En las tablas de cada modelo de toallero se puede localizar la potencia recomendada. Ver ejemplo:

Peso	Capac.	Expon. n	Resist. func. mixto
Kg	lt		Watt (*)
8,8	3,3	1,157	400
9,9	3,6	1,177	400
13,9	5,3	1,229	700
15,7	6,2	1,219	700

Instalación del Radiador Toallero Mixto

¿DÓNDE INSTALAR EL RADIADOR?

Todas las resistencias IRSAP se pueden instalar dentro del volumen 2. Para el cálculo correcto de los volúmenes es necesario delimitar los mismos desde el punto de agua (grifo, flexo u otros). Además, las resistencias IRSAP cumplen con la normativa vigente de seguridad según el Reglamento Electrotécnico de Baja Tensión: ITC-BT-22, 23 y 24 (por tanto no necesitan toma de tierra dentro del volumen 2). Por su seguridad la toma de corriente debe ser instalada dentro del volumen 3.

Por motivos de seguridad la clavija Schuko termosellada y el cable no deben ser retirados ni manipulados, ya que comportaría la pérdida del nivel de protección de todo el aparato y la consecuente pérdida de la garantía del producto.

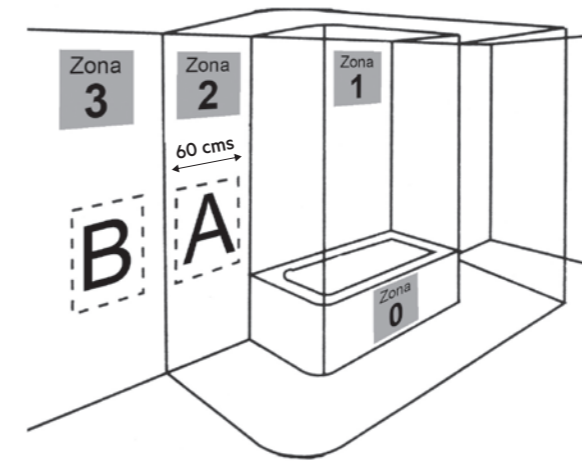

¿CÓMO SE INSTALA LA RESISTENCIA?

Las resistencias eléctricas deben ser siempre instaladas por uno de los dos orificios inferiores del toallero, verticalmente, con la punta hacia arriba y el cable de alimentación hacia abajo. La resistencia eléctrica se suministra con dos "T" de 1/2" y un tapón ciego de 1/2" cromado para realizar su instalación. Para instalaciones Bitubo se recomienda combinarla con la el Kit de Válvula y Detentor para Funcionamiento Mixto en la pág. 326.

IMPORTANTE: Una vez instalada la resistencia en el toallero, antes de ponerla en funcionamiento, éste debe estar lleno de agua y purgado.

EJEMPLO DE FUNCIONAMIENTO MIXTO EN INSTALACIÓN BITUBO

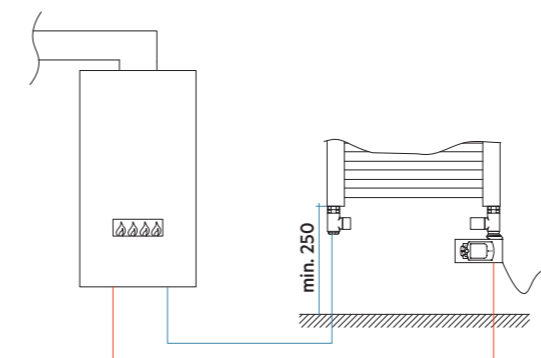

EJEMPLO DE FUNCIONAMIENTO MIXTO EN INSTALACIÓN MONOTUBO

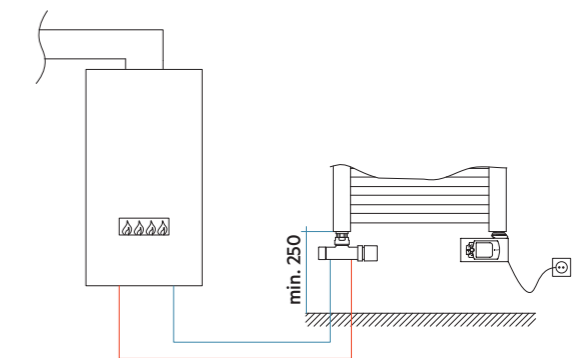

Características técnicas de las resistencias

IRSAP cumple así con el reglamento 2015/1188 EcoDesign garantizando un bajo impacto medioambiental y favoreciendo el ahorro energético.

Todos nuestros radiadores eléctricos y resistencias electrónicas respetan la normativa EcoDesign para facilitar al usuario final, herramientas que le permitan gestionar su radiador de manera eficiente.

RESISTENCIA ELÉCTRICA CON CRONOTERMOSTATO INCORPORADO (CÓD. H)

Resistencia eléctrica fácilmente instalable enroscándola en la parte inferior del toallero.

Incorpora termostato ambiente con programación.

Disponible en versión Blanca con cable blanco y versión Cromada con cable gris claro.

El enchufe es termosellado y el cable de longitud 1200 mm garantizan su completa estanqueidad (cualquier modificación de los componentes de la resistencia puede dañar su funcionamiento).

CARACTERÍSTICAS

- Protección IP44 / Clase II.
- Consumo en stand-by inferior a 0,5 Watt.

FUNCIONES

- Hora, temperatura y programa en pantalla retroiluminada.
- **Manual:** Permite seleccionar la temperatura deseada.
- **Auto:** Ejecuta la programación seleccionada.
- **Programación:** 2 programas preconfigurados y 1 personalizable.
- **Programación diaria/semanal:** Con intervalos de 60 minutos.
- **Rango de ajuste de temperatura:** Entre 7°C - 32°C con intervalos de 0,5°C.
- **Manual/Confort:** Permite configurar una temperatura de funcionamiento.
- **Antihielo:** Preconfigurada una temperatura de 7°C evitando la posibilidad de congelación del radiador toallero.
- **Vacaciones:** Se configura la temperatura antihielo durante un período de vacaciones.
- **Boost:** Activa el máximo funcionamiento durante 2h, pasadas las 2h vuelve al funcionamiento anterior.
- **Bloqueo teclado:** Permite bloquear y desbloquear las funciones del teclado.
- **Sensor de ventanas abiertas:** En caso de caída brusca de la temperatura se apaga la resistencia durante un tiempo limitado.
- **ASC (Adaptative Start Control):** Permite que el toallero se encienda antes de la hora programada para conseguir la temperatura configurada.

RESISTENCIA ELÉCTRICA CON CRONOTERMOSTATO INCORPORADO (CÓD. H)



Código	Descripción	Precio €
CAJA, CABLE, RÁCORES T Y TERMOSTATO BLANCOS		
ANRE0250HSP01 •	250 W (long. cm 33) con 2 rácores blancos T 1/2" + 1 tapón 1/2"	178,00
ANRE0300HSP01 •	300 W (long. cm 35) con 2 rácores blancos T 1/2" + 1 tapón 1/2"	179,00
ANRE0400HSP01 •	400 W (long. cm 42) con 2 rácores blancos T 1/2" + 1 tapón 1/2"	180,00
ANRE0700HSP01 •	700 W (long. cm 54) con 2 rácores blancos T 1/2" + 1 tapón 1/2"	185,00
ANRE1000HSP01 •	1000 W (long. cm 71) con 2 rácores blancos T 1/2" + 1 tapón 1/2"	190,00

CAJA, RÁCORES T Y TERMOSTATO CROMADOS Y CABLE GRIS OSCURO

ANRE0250HSP50 •	250 W (long. cm 33) con 2 rácores cromados T 1/2" + 1 tapón 1/2"	192,00
ANRE0300HSP50 •	300 W (long. cm 35) con 2 rácores cromados T 1/2" + 1 tapón 1/2"	194,00
ANRE0400HSP50 •	400 W (long. cm 42) con 2 rácores cromados T 1/2" + 1 tapón 1/2"	198,00
ANRE0700HSP50 •	700 W (long. cm 54) con 2 rácores cromados T 1/2" + 1 tapón 1/2"	202,00
ANRE1000HSP50 •	1000 W (long. cm 71) con 2 rácores cromados T 1/2" + 1 tapón 1/2"	208,00

- Entrega inmediata

CONTROL REMOTO PARA ELECTRÓNICA H



Código	Descripción	Precio €
REELETTRASM40 •	Control remoto IR que permite la completa gestión de todas las funciones de los radiadores con control electrónico tipo H	97,00

- Entrega inmediata

Atención: Las resistencias eléctricas deben ir siempre instaladas por uno de los dos orificios inferiores del toallero, verticalmente, con la punta hacia arriba y el cable de alimentación hacia abajo.

Sin modificar entre eje

Los Kits de válvula y detentor para funcionamiento mixto permiten la instalación de una resistencia eléctrica en el toallero sin necesidad de variar ni desplazar el entre eje.

En instalaciones bitubo ya existentes se podrán substituir válvula y detentor escuadra por una válvula y un detentor para funcionamiento mixto, evitando así realizar obras para cambiar la instalación o para mover el toallero. Este kit de válvula y detentor también es compatible con los modelos de tomas 50 mm (FUNKY_S, JAZZ_S, KALIMBA, SOUL_S Y BLUES).

No varía el entre eje.
No necesita desplazar el toallero.

Código	Descripción	Precio €
VALKROSQMIST01 •	Kit de válvula y detentor escuadra para funcionamiento mixto Blancos + 2 conex. Cromo cobre Ø 15+ 2 conex. Cromo multicapa y polietileno Ø 11,5 - 12x16	195,00
VALKROSQMIST50 •	Kit de válvula y detentor escuadra para funcionamiento mixto Cromados + 2 conex. Cromo cobre Ø 15+ 2 conex. Cromo multicapa y polietileno Ø 11,5 - 12x16	203,00

• Entrega inmediata

Sin necesidad de modificar las tomas en instalaciones bitubo.

PARA TOALLEROS ESTÁNDAR

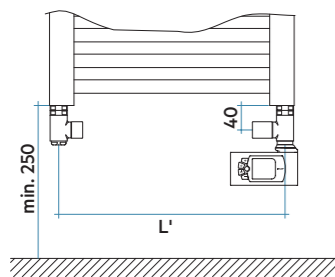

PARA TOALLEROS ASIMÉTRICOS CON ENTRE EJE 50 mm

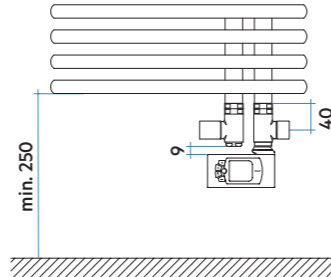

INSTALACIÓN BITUBO ESTÁNDAR



Modificando entre eje

INSTALACIÓN BITUBO PARA FUNCIONAMIENTO MIXTO UTILIZANDO LAS DOS "T" DE TRES VÍAS (INCLUIDAS CON LA RESISTENCIA)

Resistencia eléctrica con cronotermostato incorporado (Cód. H)

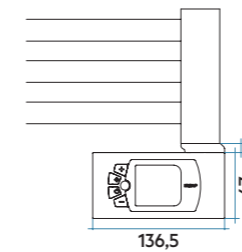

COTA A PARA VÁLVULAS Y DETENTORES ESCUADRA IRSAP = 41÷44 MM

FIGURA 1

SE MODIFICA EL ENTRE EJE
Se utiliza 1 "T", el entre eje varía en altura 27 mm y en anchura L'+63,5 mm.
L'= Entre eje hidráulico radiador
A= 41 mm Espacio válvula a escuadra



FIGURA 3

NO SE MODIFICA EL ENTRE EJE
Se utilizan 2 "T". No varía el entre eje, el toallero queda desplazado lateralmente de las tomas 63,5 mm.
L'= Entre eje hidráulico radiador
A= 41 mm Espacio válvula en escuadra

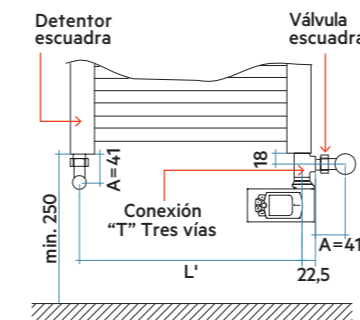

FIGURA 2

SE MODIFICA EL ENTRE EJE
Se utiliza 1 "T", el entre eje varía en altura 27 mm y en anchura L'-63,5 mm.
L'= Entre eje hidráulico radiador
A= 41 mm Espacio válvula
A= en escuadra

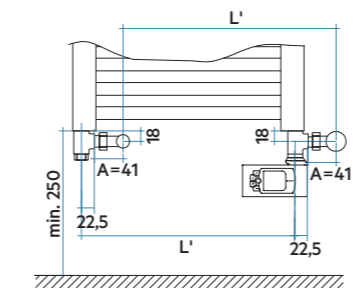

FIGURA 4

SE MODIFICA EL ENTRE EJE
Se utilizan 2 "T" el entre eje es igual a L'-127 mm.
L'= Entre eje hidráulico radiador
A= 41 mm Espacio válvula a escuadra

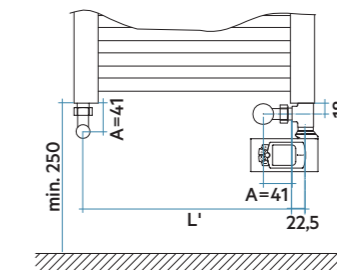
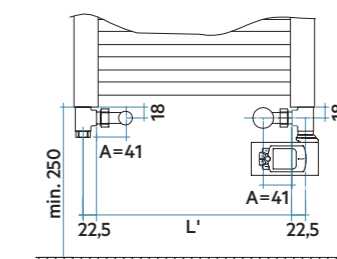

Modificando entre eje

INSTALACIÓN FUNCIONAMIENTO MIXTO PARA TOALLEROS ASIMÉTRICOS. ENTRE EJE 50 MM

MODELOS FUNKY_S, JAZZ_S, KALIMBA, SOUL_S y BLUES

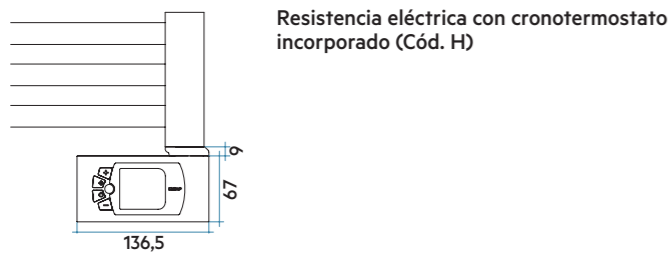

INSTALACIÓN FUNCIONAMIENTO MIXTO BITUBO

FIGURA 1

SE MODIFICA EL ENTRE EJE

Se utiliza 1 "T", el entre eje varía en altura 27 mm y en anchura L'+63,5 mm.

L'= Entre eje hidráulico radiador (50 mm).

A= 41 mm Espacio válvula a escuadra.



FIGURA 3

SE MODIFICA EL ENTRE EJE

Se utiliza 1 "T", el entre eje varía en altura 27 mm y en anchura L'+63,5 mm.

L'= Entre eje hidráulico radiador (50 mm).

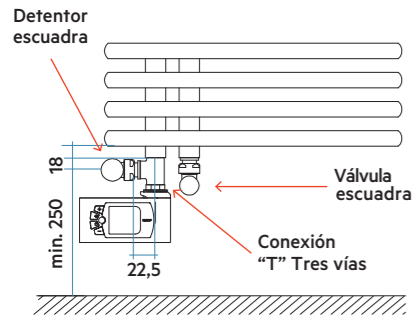
A= 41 mm Espacio válvula a escuadra.

FIGURA 2

SE MODIFICA EL ENTRE EJE

Se utilizan 2 "T" el entre eje es igual a L' + 127 mm.

L'= Entre eje hidráulico radiador (50 mm).

A= 41 mm Espacio válvula a escuadra.

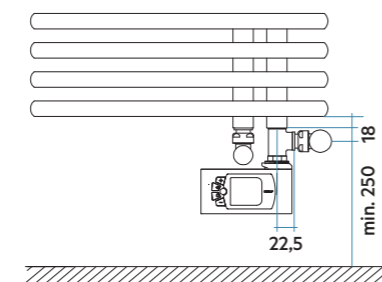
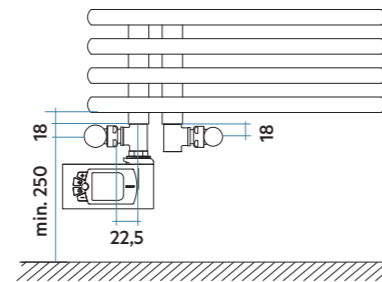

Ver Válvulas
pág. 479

Sin modificar entre eje

INSTALACIÓN MONOTUBO PARA FUNCIONAMIENTO MIXTO



FIGURA 1

NO SE MODIFICA EL ENTRE EJE

La resistencia se instala en la toma inferior que queda libre.

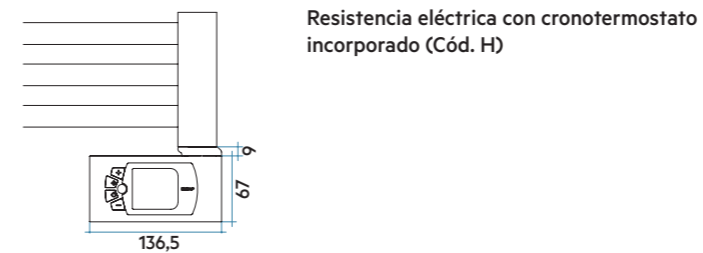
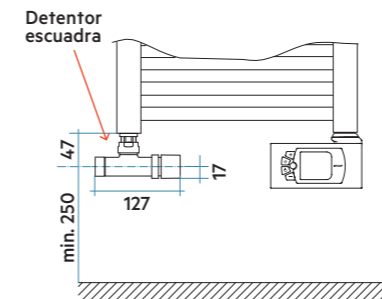

INSTALACIÓN FUNCIONAMIENTO MIXTO MONOTUBO

La instalación Monotubo requiere de una modificación del entre eje de las tomas.

Las tomas deben ser posicionadas una encima de la otra y se debe utilizar la válvula monotubo recta (ver pág. 480) siempre posicionada en el colector situado más a la derecha del toallero. La posición de la resistencia siempre será en el colector situado más a la izquierda.

En este tipo de instalación para los toalleros con colectores en el lado izquierdo, el cuerpo de la resistencia sobresale del toallero 40 mm lateralmente.

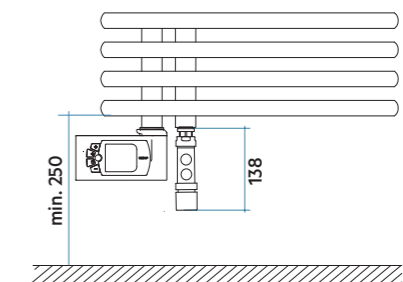

Ver Válvulas
pág. 480



TOALLEROS Y RADIADORES ELÉCTRICOS

Una respuesta concreta y rápida

La posibilidad de elegir el producto más adecuado para las necesidades respetando el medio ambiente y garantizando el máximo ahorro energético en cualquier época del año. Una gama de productos ideal para los que quieren calor inmediato, sin estar atados al sistema tradicional de calefacción.

NEW	FUNKY_S ELÉCTRICO	P. 332
NEW	JAZZ_S ELÉCTRICO	P. 336
	KALIMBA ELÉCTRICO	P. 340
NEW	SOUL_S ELÉCTRICO	P. 344
NEW	SOUL_S ELÉCTRICO AIR	P. 348
	QUADRÉ ELÉCTRICO	P. 352
	NOVO ELÉCTRICO	P. 356
	VELA ELÉCTRICO	P. 360
	FLAUTO ELÉCTRICO	P. 364
	XILO ELÉCTRICO	P. 368
	XILO ELÉCTRICO AIR	P. 372
	NET ELÉCTRICO	P. 376
	RELAX ELÉCTRICO	P. 380
	PIANO ELÉCTRICO	P. 384
	SAX ELÉCTRICO	P. 388
	TESI ELÉCTRICO	P. 392

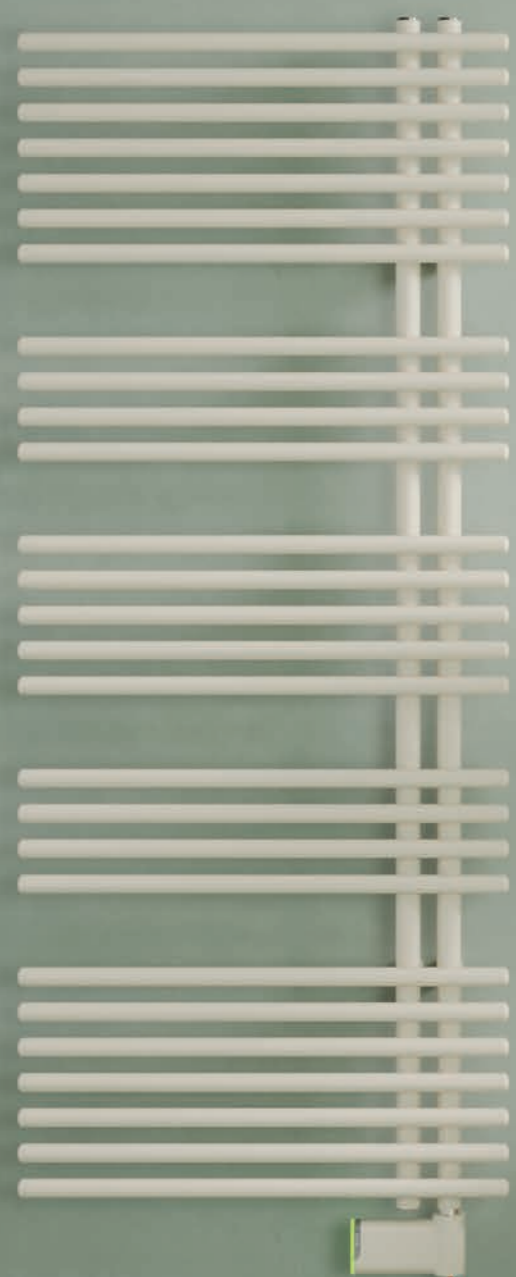

FUNKY_S ELÉCTRICO
 Altura 1455 mm, Anchura 600 mm.
 Color Marfil (Cód. 02) Serie Classic
 con Resistencia WiFi (Mod. E).



DISEÑO

Se adapta al ritmo de la vida del hogar gracias a la posibilidad de programación e incluso la opción WiFi para funcionamiento Smart.

ACABADOS DE ALTA GAMA

FUNKY_S ELÉCTRICO ofrece una amplia gama de colores, incluidos los RAL personalizados.

CONFORT Y RENDIMIENTO

Calor uniforme y constante en toda la habitación. Diseño EcoDesign para su funcionamiento óptimo y reducción del consumo. Facilidad para colgar las toallas gracias a en las aberturas laterales.

Características

- Radiador toallero en acero.
- Colectores verticales Ø30 mm.
- Tubos horizontales Ø23 mm.
- Relleno de líquido termoconvector.

El precio incluye

- Resistencia instalada.
- Incluye cable de 1200 mm y enchufe schuko termosellado.
- Soportes a pared en el mismo color del radiador.

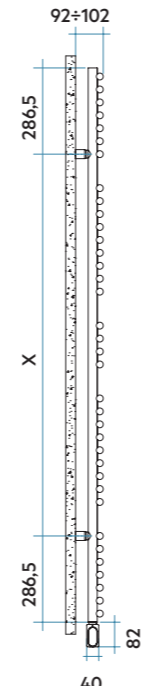
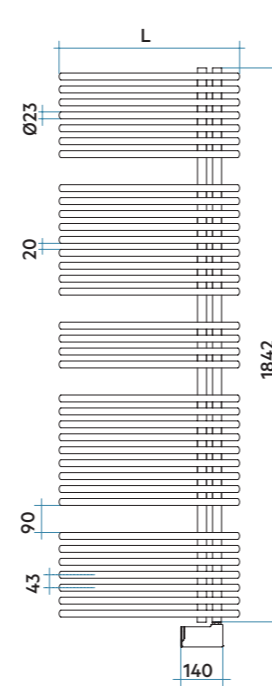
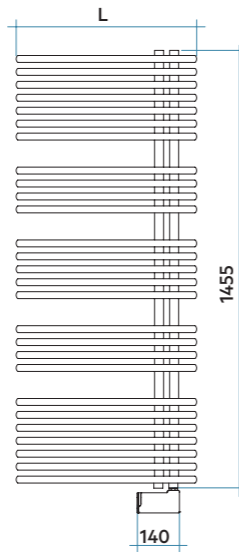
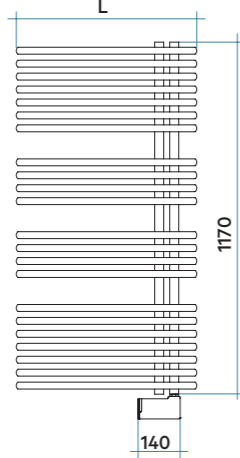
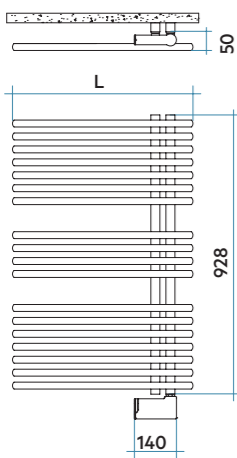
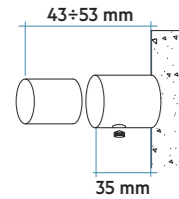

Disponible únicamente con colectores a la derecha



TERMOSTATO ELECTRÓNICO MOD. H

Modelo	Código	Altura	Anchura	Peso	Resistencia eléc.	Precio €* (rad.r+resist.) Blanco Electrónica
		H mm	L mm	Kg	Watt	
928	18 Tubos - 2 Espacios YRS050H 01 ● ▲	928	500	12,3	400	577,00
1170	22 Tubos - 3 Espacios YRM050H 01 ● ▲	1170	500	15,4	500	634,00
1455	27 Tubos - 4 Espacios YRL060H 01 ● ▲	1455	600	21,3	750	745,00
1842	36 Tubos - 4 Espacios YRG060H 01 ●	1842	600	27,4	1000	1.005,00

01 = Código color Blanco Estándar

TERMOSTATO ELECTRÓNICO WIFI MOD. E

Modelo	Código	Altura	Anchura	Peso	Resistencia eléc.	Precio €* (rad.r+resist.) Blanco Electrónica
		H mm	L mm	Kg	Watt	
928	18 Tubos - 2 Espacios YRS050E 01 ● ▲	928	500	12,3	400	617,00
1170	22 Tubos - 3 Espacios YRM050E 01 ● ▲	1170	500	15,4	500	674,00
1455	27 Tubos - 4 Espacios YRL060E 01 ●	1455	600	21,3	750	785,00
1842	36 Tubos - 4 Espacios YRG060E 01	1842	600	27,4	1000	1.045,00

01 = Código color Blanco Estándar

- Entrega inmediata color Blanco Estándar (Cód. 01).
- ▲ Entrega inmediata color Negro Satinado (Cód. 30) con incremento +25% sobre precio color Blanco Estándar.

El radiador se suministra siempre con la resistencia instalada en el lado DERECHO. FUNKY_S ELÉCTRICO NO ES REVERSIBLE.

Colores disponibles	VER	PRECIO
Color Blanco Estándar	Pág. 513	Ver tarifa
Serie Classic	Pág. 513-514	+15% (*)
Serie Especial	Pág. 513-514	+25% (*)
Otros colores RAL	-	+40% (*)

(*) Incremento sobre precio color Blanco Estándar.



No instalar en zona de ducha

Correspondencia de color toallero + color resistencia

Color radiador	Resistencia electrónica (Mod. H)	Resistencia WiFi (Mod. E)
Blanco	Blanca	Blanca
Color	Cromado	Color

Accesorios recomendados
(Otros accesorios, pág. 486 a 491)

Hang Up
Pág. 486 a 491



TIPOS DE RESISTENCIAS ELÉCTRICAS



RESISTENCIA ELÉCTRICA CON CONTROL TERMOSTÁTICO ELECTRÓNICO (CÓD. "H", RADIADOR + RESISTENCIA)

Resistencia Eléctrica con termostato con programación semanal, función ASC (Adaptative Star Control), sensor de ventanas abiertas. Caja electrónica y cable en color Blanco para toallero en Blanco y caja electrónica cromada y cable gris claro para toallero en color. Protección IP44/Aislamiento Clase II.



RESISTENCIA ELÉCTRICA CON CONTROL ELECTRÓNICO WIFI Y CONEXIÓN SMART HOME (CÓD. "E", RADIADOR + RESISTENCIA)

Resistencia Eléctrica WiFi Smart Home, compatible con Google Home y Amazon Alexa. Función Home/Away. La puesta en marcha y la programación se debe realizar mediante la aplicación NOW. Posibilidad de modificar la temperatura y/o encendido/apagado mediante botonera. Caja electrónica en el mismo color del toallero y cable trenzado de color rojo. Protección IP24/Aislamiento Clase II.



Leyenda código

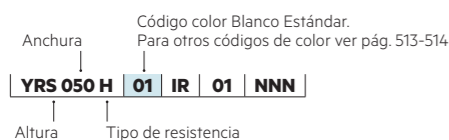

*Al precio del radiador, como concepto a parte, en cumplimiento del Real Decreto 208/2005 sobre gestión de residuos de aparatos eléctricos, se facturará el impuesto de la Tasa RAEE. A fecha de impresión de esta tarifa (01/02/2023) el valor de la Tasa es de 0,180€/Kg. Eventuales variaciones de precio fijadas por RAEE, son ajenas a IRSAP y se verán reflejadas en factura sin comunicación previa. IRSAP IBERICA, S.L. Inscripción Registro RAEE 002616.

JAZZ_S ELÉCTRICO
Altura 1260 mm, Anchura 500 mm.
Color Blanco Estándar (Cód. 01)
con Resistencia WiFi (Mod. E).



ÍNDICE

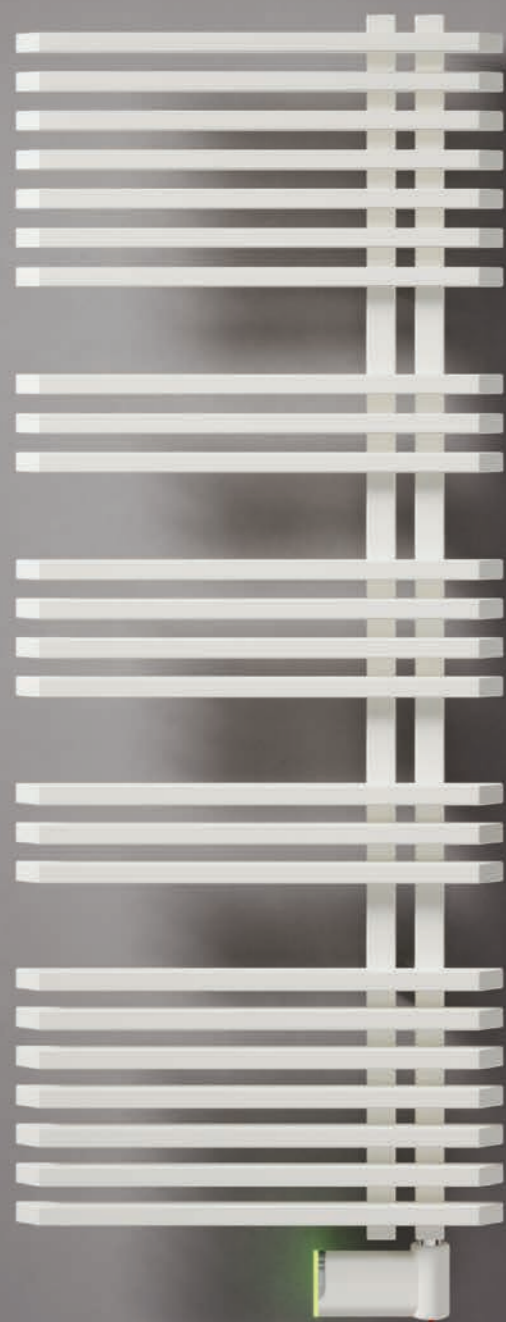

JAZZ_S

Eléctrico



DISEÑO

Se adapta al ritmo de la vida del hogar gracias a la posibilidad de programación e incluso la opción WiFi para funcionamiento Smart.

ACABADOS DE ALTA GAMA

JAZZ_S ELÉCTRICO ofrece una amplia gama de colores, incluidos los RAL personalizados.

CONFORT Y RENDIMIENTO

Calor uniforme y constante en toda la habitación. Diseño EcoDesign para su funcionamiento óptimo y reducción del consumo. Facilidad para colgar las toallas gracias a en las aberturas laterales (izquierda o a la derecha según el baño).

Características

- Radiador toallero en acero.
- Colectores verticales Ø30 mm.
- Tubos horizontales Ø23 mm.
- Relleno de líquido termoconvector.

El precio incluye

- Resistencia instalada.
- Incluye cable de 1200 mm y enchufe schuko termosellado.
- Soportes a pared en el mismo color del radiador.



Disponible únicamente con colectores a la derecha

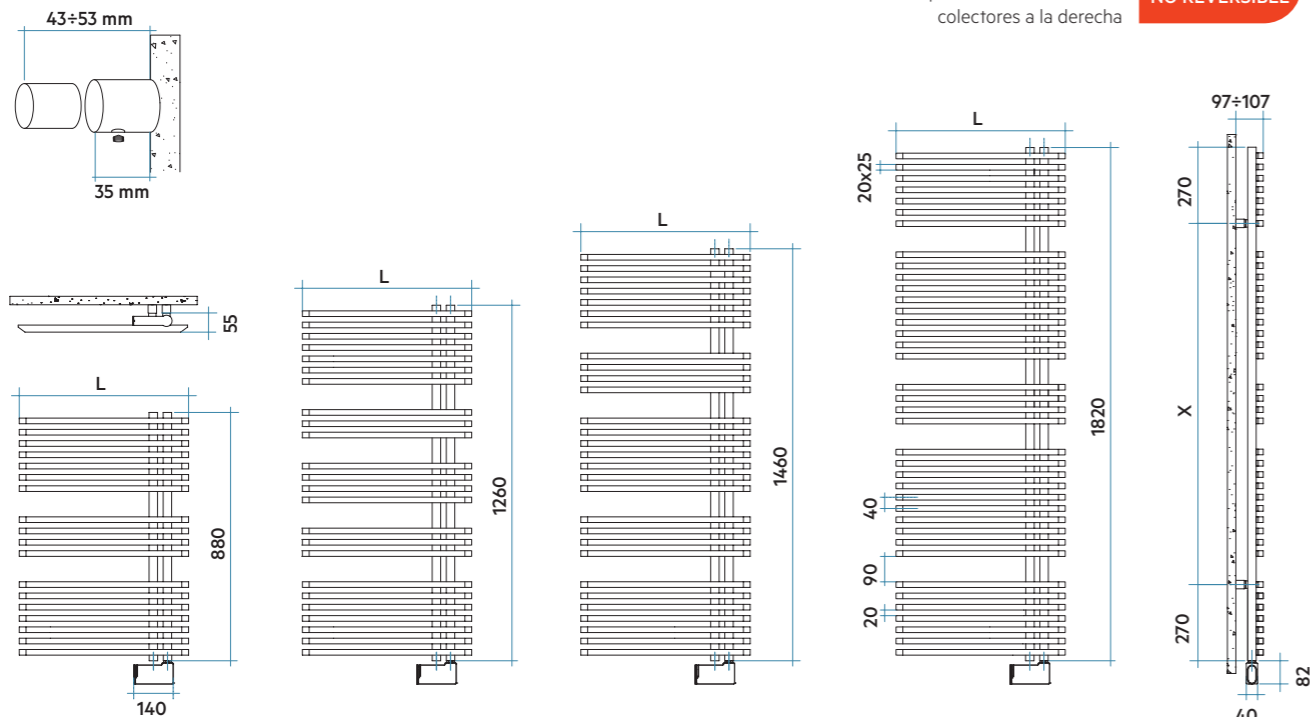

TERMOSTATO ELECTRÓNICO MOD. H

Modelo	Código	Altura	Anchura	Peso	Resistencia eléc.	Precio €* (rad.r+resist.) Blanco Electrónica
		H mm	L mm	Kg	Watt	
880	18 Tubos - 2 Espacios ZRS050H 01 ● ▲	880	500	14,5	400	615,00
1260	24 Tubos - 4 Espacios ZRM050H 01 ● ▲	1260	500	19,3	500	733,00
1460	29 Tubos - 4 Espacios ZRL060H 01 ● ▲	1460	600	26,2	750	845,00
1820	38 Tubos - 4 Espacios ZRG060H 01 ●	1820	600	33,7	1000	1.074,00

01 = Código color Blanco Estándar

TERMOSTATO ELECTRÓNICO WIFI MOD. E

Modelo	Código	Altura	Anchura	Peso	Resistencia eléc.	Precio €* (rad.r+resist.) Blanco Electrónica
		H mm	L mm	Kg	Watt	
880	18 Tubos - 2 Espacios ZRS050E 01 ●	880	500	14,5	400	655,00
1260	24 Tubos - 4 Espacios ZRM050E 01 ● ▲	1260	500	19,3	500	773,00
1460	29 Tubos - 4 Espacios ZRL060E 01 ● ▲	1460	600	26,2	750	885,00
1820	38 Tubos - 4 Espacios ZRG060E 01	1820	600	33,7	1000	1.114,00

01 = Código color Blanco Estándar

- Entrega inmediata color Blanco Estándar (Cód. 01).
- ▲ Entrega inmediata color Negro Satinado (Cód. 30) con incremento +25% sobre precio color Blanco Estándar.

El radiador se suministra siempre con la resistencia instalada en el lado DERECHO.
JAZZ_S ELÉCTRICO NO ES REVERSIBLE.

Colores disponibles	VER	PRECIO
Color Blanco Estándar	Pág. 513	Ver tarifa
Serie Classic	Pág. 513-514	+15% (*)
Serie Especial	Pág. 513-514	+25% (*)
Otros colores RAL	-	+40% (*)

(*) Incremento sobre precio color Blanco Estándar.



No instalar en zona de ducha

Correspondencia de color toallero + color resistencia

Color radiador	Resistencia electrónica (Mod. H)	Resistencia WiFi (Mod. E)
Blanco	Blanca	Blanca
Color	Cromado	Color

Accesorios recomendados
(Otros accesorios, pág. 486 a 491)

Hang Up
Pág. 486 a 491



TIPOS DE RESISTENCIAS ELÉCTRICAS



RESISTENCIA ELÉCTRICA CON CONTROL TERMOSTÁTICO ELECTRÓNICO (CÓD. "H", RADIADOR + RESISTENCIA)

Resistencia Eléctrica con termostato con programación semanal, función ASC (Adaptative Star Control), sensor de ventanas abiertas. Caja electrónica y cable en color Blanco para toallero en Blanco y caja electrónica cromada y cable gris claro para toallero en color. Protección IP44/Aislamiento Clase II.

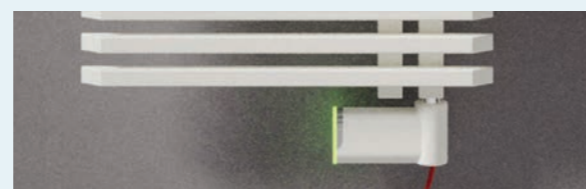

RESISTENCIA ELÉCTRICA CON CONTROL ELECTRÓNICO WIFI Y CONEXIÓN SMART HOME (CÓD. "E", RADIADOR + RESISTENCIA)

Resistencia Eléctrica WiFi Smart Home, compatible con Google Home y Amazon Alexa. Función Home/Away. La puesta en marcha y la programación se debe realizar mediante la aplicación NOW. Posibilidad de modificar la temperatura y/o encendido/apagado mediante botonera. Caja electrónica en el mismo color del toallero y cable trenzado de color rojo. Protección IP24/Aislamiento Clase II.



Leyenda código

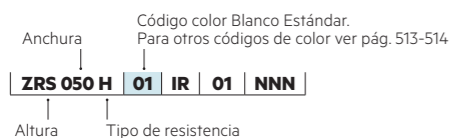

*Al precio del radiador, como concepto a parte, en cumplimiento del Real Decreto 208/2005 sobre gestión de residuos de aparatos eléctricos, se facturará el impuesto de la Tasa RAEE. A fecha de impresión de esta tarifa (01/02/2023) el valor de la Tasa es de 0,180€/Kg. Eventuales variaciones de precio fijadas por RAEE, son ajenas a IRSAP y se verán reflejadas en factura sin comunicación previa. IRSAP IBERICA, S.L. Inscripción Registro RAEE 002616.



KALIMBA

Eléctrico

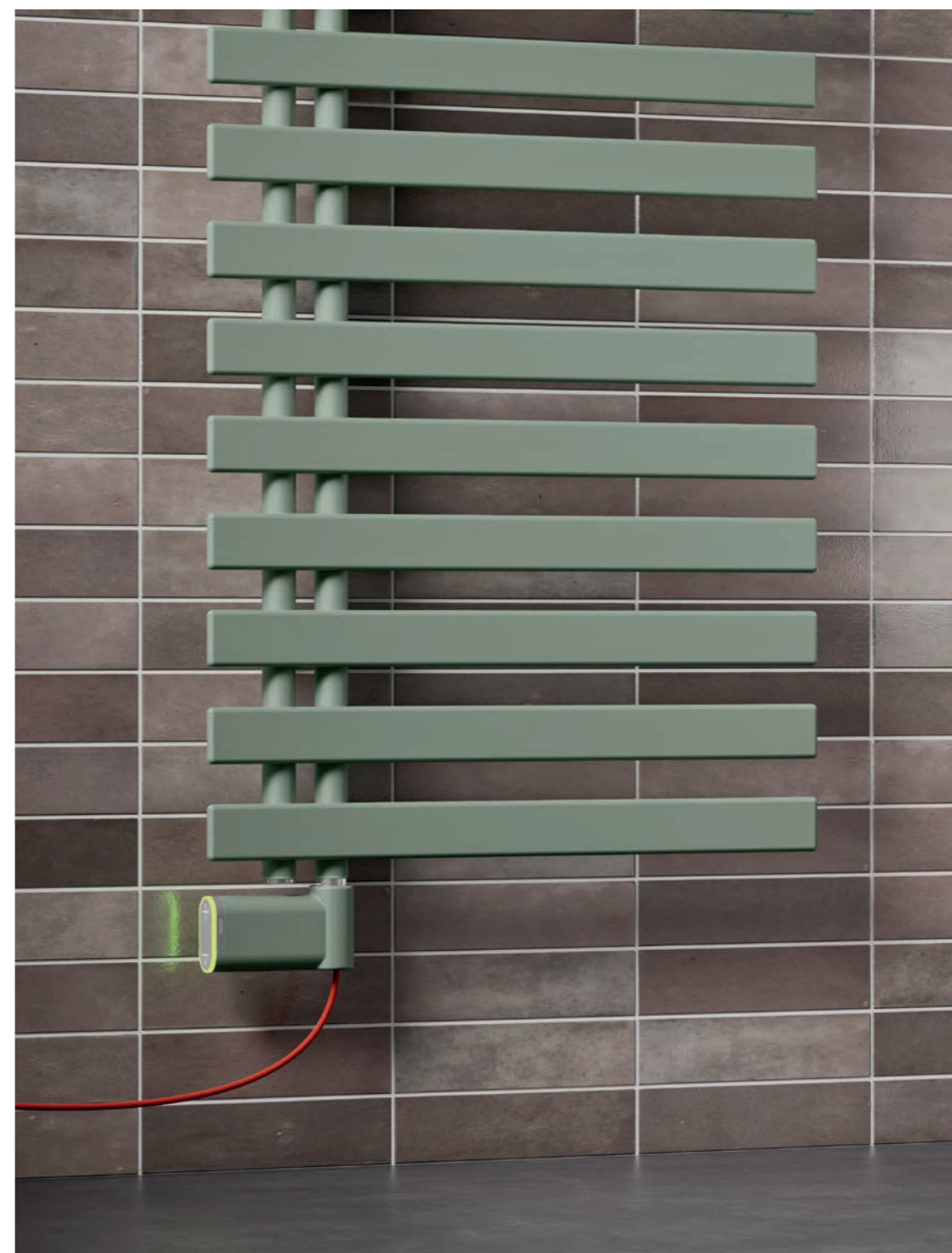

KALIMBA ELÉCTRICO

Altura 1784 mm, anchura 500 mm.
Color Ágave (Cód. 9N) Serie Especial
con Resistencia WiFi (Mod. E).

DISEÑO

Se adapta al ritmo de la vida del hogar gracias a la posibilidad de programación e incluso la opción WiFi para funcionamiento Smart.

ACABADOS DE ALTA GAMA

KALIMBA ELÉCTRICO ofrece una amplia gama de colores, incluidos los RAL personalizados.

CONFORT Y RENDIMIENTO

Calor uniforme y constante en toda la habitación. Diseño EcoDesign para su funcionamiento óptimo y reducción del consumo. Facilidad para colgar las toallas gracias a en las aberturas laterales (izquierda o a la derecha según el baño).

Características

- Radiador toallero en acero.
- Colectores verticales Ø30 mm.
- Elementos horizontales ovalados de 50x10 mm.
- Relleno de líquido termoconvector.

El precio incluye

- Resistencia instalada.
- Incluye cable de 1200 mm y enchufe schuko termosellado.
- Soportes a pared en el mismo color del radiador.

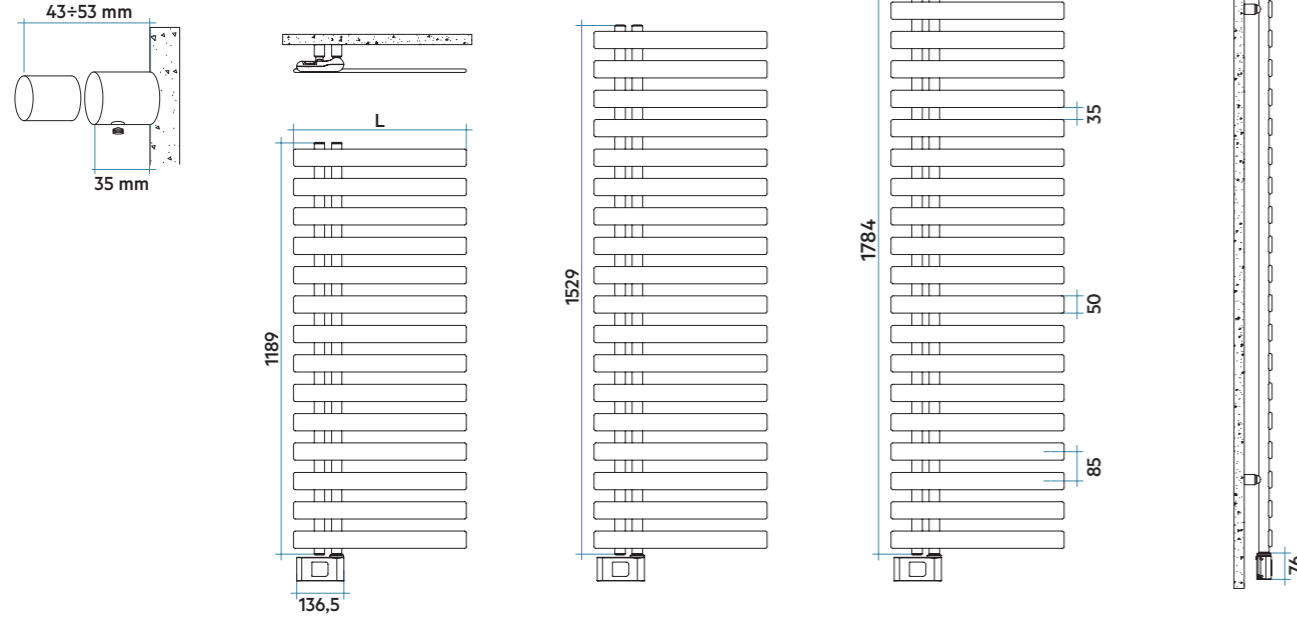

Configuraciones posibles del modelo KALIMBA ELÉCTRICO

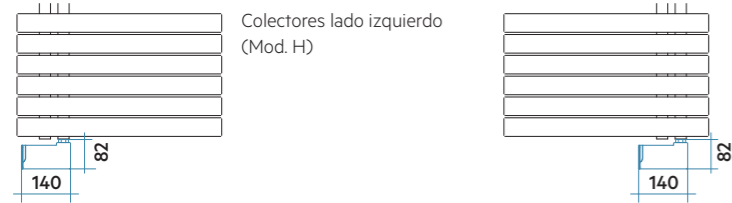

TIPOS DE RESISTENCIAS ELÉCTRICAS

RESISTENCIA ELÉCTRICA CON CONTROL TERMOSTÁTICO ELECTRÓNICO (CÓD. "H", RADIADOR + RESISTENCIA)

Resistencia Eléctrica con termostato con programación semanal, función ASC (Adaptative Star Control), sensor de ventanas abiertas. Caja electrónica y cable en color Blanco para toallero en Blanco y caja electrónica cromada y cable gris claro para toallero en color. Protección IP44/Aislamiento Clase II.



RESISTENCIA ELÉCTRICA CON CONTROL ELECTRÓNICO WIFI Y CONEXIÓN SMART HOME (CÓD. "E", RADIADOR + RESISTENCIA)

Resistencia Eléctrica WiFi Smart Home, compatible con Google Home y Amazon Alexa. Función Home/Away. La puesta en marcha y la programación se debe realizar mediante la aplicación NOW. Posibilidad de modificar la temperatura y/o encendido/apagado mediante botonera. Caja electrónica en el mismo color del toallero y cable trenzado de color rojo. Protección IP24/Aislamiento Clase II.

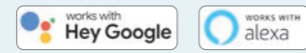
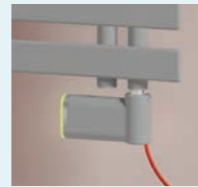

Leyenda código

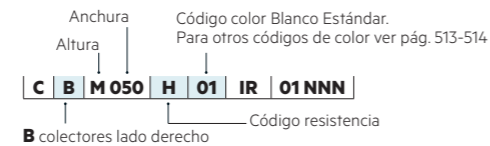
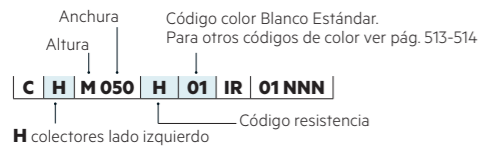

TERMOSTATO ELECTRÓNICO MOD. H

Modelo	Código	Altura	Anchura	Peso	Resistencia eléc.	Precio €* (rad.+resist.) Blanco Electrónica
		H mm	L mm	Kg	Watt	
1189 14 Tubos	CHM050H 01 •▲	1189	500	13,6	500	654,00
1529 18 Tubos	CHL050H 01 •▲	1529	500	17,4	750	814,00
1784 21 Tubos	CHE050H 01	1784	500	23,0	1000	999,00

01 = Código color Blanco Estándar

TERMOSTATO ELECTRÓNICO WIFI MOD. E

Modelo	Código	Altura	Anchura	Peso	Resistencia eléc.	Precio €* (rad.+resist.) Blanco WiFi
		H mm	L mm	Kg	Watt	
1189 14 Tubos	CHM050E 01 •	1189	500	13,3	500	694,00
1529 18 Tubos	CHL050E 01 •	1529	500	17,1	750	854,00
1784 21 Tubos	CHE050E 01	1784	500	22,8	1000	1.039,00

H = Colectores en el lado izquierdo. Para solicitar colectores en el lado derecho del radiador substituir la letra H del código por una B. 01 = Código color Blanco Estándar
 • Entrega inmediata color Blanco Estándar (Cód. 01) con colectores en el lado izquierdo y al lado derecho.
 ▲ Entrega inmediata color Negro Satinado (Cód. 30) con colectores en el lado izquierdo y al lado derecho, con incremento + 25% sobre precio color Blanco Estándar.

Colores disponibles	VER	PRECIO
Color Blanco Estándar	Pág. 513	Ver tarifa
Serie Classic	Pág. 513-514	+15% (*)
Serie Especial	Pág. 513-514	+25% (*)
Otros colores RAL	-	+40% (*)

(*) Incremento sobre precio color Blanco Estándar.



No instalar en zona de ducha

Correspondencia de color toallero + color resistencia

Color radiador	Resistencia electrónica (Mod. H)	Resistencia WiFi (Mod. E)
Blanco	Blanca	Blanca
Color	Cromado	Color

KALIMBA ELÉCTRICO no es reversible.

*Al precio del radiador, como concepto a parte, en cumplimiento del Real Decreto 208/2005 sobre gestión de residuos de aparatos eléctricos, se facturará el impuesto de la Tasa RAEE. A fecha de impresión de esta tarifa (01/02/2023) el valor de la Tasa es de 0,180€/Kg. Eventuales variaciones de precio fijadas por RAEE, son ajenas a IRSAP y se verán reflejadas en factura sin comunicación previa. IRSAP IBERICA, S.L. Inscripción Registro RAEE 002616.

SOUL_S ELÉCTRICO

Altura 1540 mm, Anchura 550 mm.
Color Gris Claro Mate (Cód. 8N)
Serie Especial con Resistencia WiFi (Mod. E).



ÍNDICE

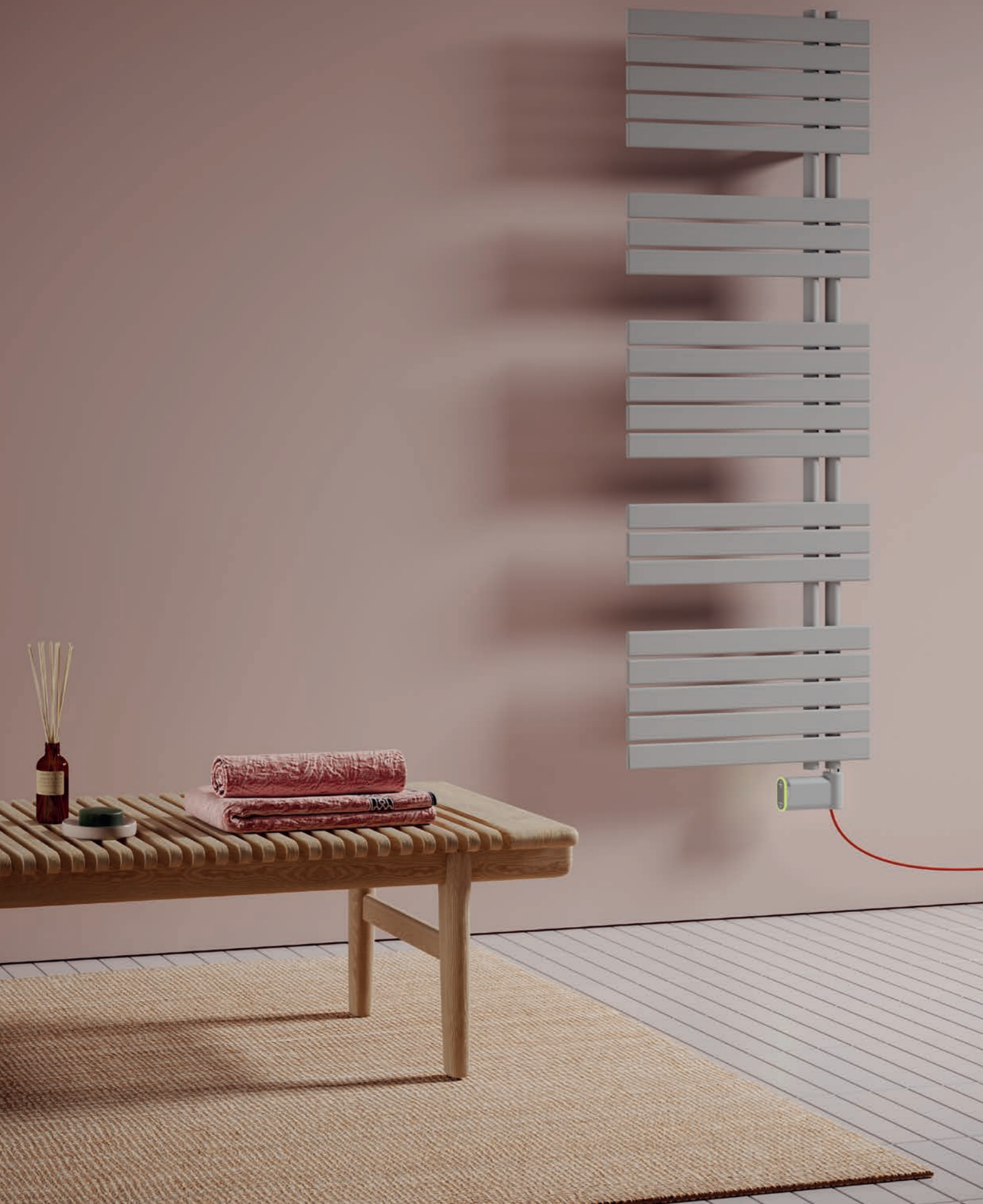

SOUL_S

Eléctrico

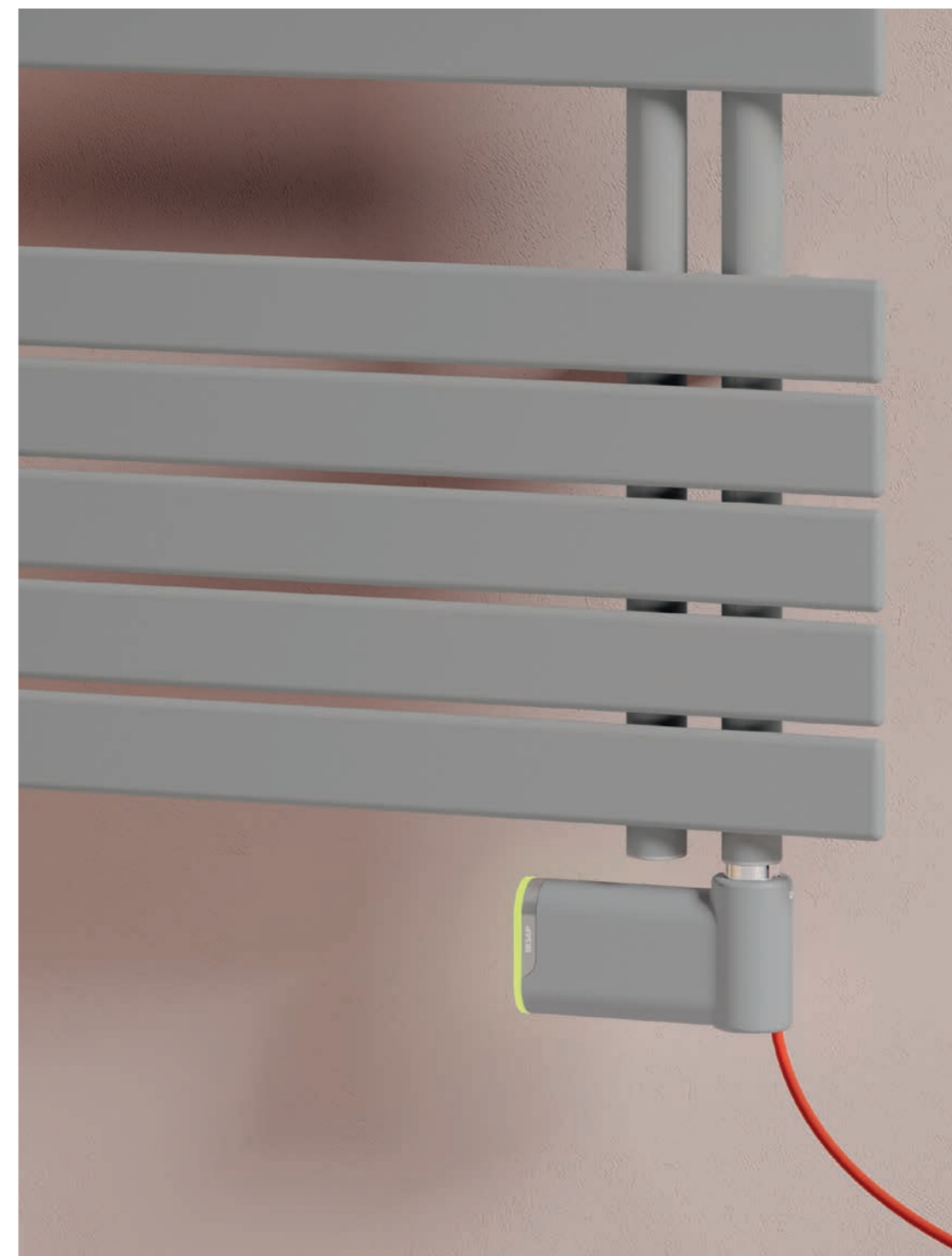

DISEÑO

Se adapta al ritmo de la vida del hogar gracias a la posibilidad de programación e incluso la opción WiFi para funcionamiento Smart.

ACABADOS DE ALTA GAMA

SOUL_S ELÉCTRICO ofrece una amplia gama de colores, incluidos los RAL personalizados.

CONFORT Y RENDIMIENTO

Calor uniforme y constante en toda la habitación. Diseño EcoDesign para su funcionamiento óptimo y reducción del consumo. Facilidad para colgar las toallas gracias a en las aberturas laterales (izquierda o a la derecha según el baño).

Características

- Radiador toallero en acero.
- Colectores verticales Ø30 mm.
- Elementos horizontales ovalados de 50x10 mm.
- Relleno de líquido termoconvector.

El precio incluye

- Resistencia instalada.
- Incluye cable de 1200 mm y enchufe schuko termosellado.
- Soportes a pared en el mismo color del radiador.

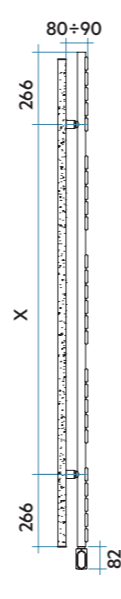
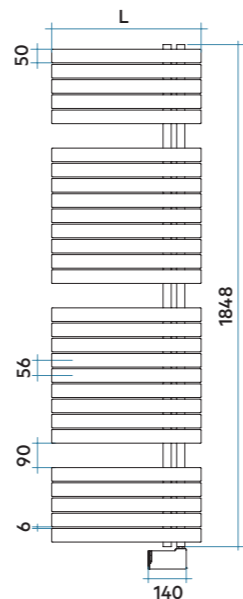
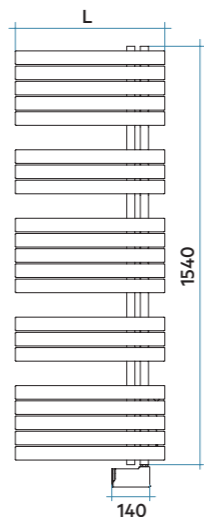
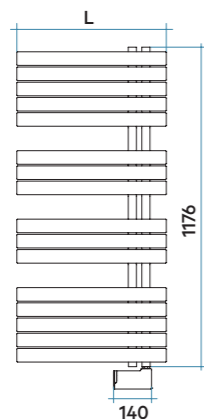
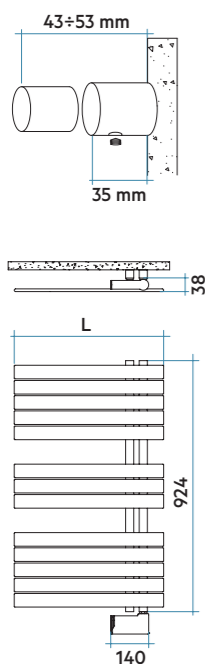

Disponible únicamente con colectores a la derecha



TERMOSTATO ELECTRÓNICO MOD. H

Modelo	Código	Altura	Anchura	Peso	Resistencia eléc.	Precio €* (rad.r+resist.) Blanco Electrónica
		H mm	L mm	Kg	Watt	
924	13 Tubos - 2 Espacios URP055H 01 ● ▲	924	550	13,1	400	625,00
1176	16 Tubos - 3 Espacios URS055H 01 ● ▲	1176	550	16,0	500	692,00
1540	21 Tubos - 4 Espacios URM055H 01 ●	1540	550	20,7	750	779,00
1848	28 Tubos - 3 Espacios URE055H 01 ●	1848	550	27,0	1000	1.002,00

01 = Código color Blanco Estándar

TERMOSTATO ELECTRÓNICO WIFI MOD. E

Modelo	Código	Altura	Anchura	Peso	Resistencia eléc.	Precio €* (rad.r+resist.) Blanco Electrónica
		H mm	L mm	Kg	Watt	
924	13 Tubos - 2 Espacios URP055E 01 ● ▲	924	550	13,1	400	665,00
1176	16 Tubos - 3 Espacios URS055E 01 ● ▲	1176	550	16,0	500	732,00
1540	21 Tubos - 4 Espacios URM055E 01 ●	1540	550	20,7	750	819,00
1848	28 Tubos - 3 Espacios URE055E 01	1848	550	27,0	1000	1.042,00

01 = Código color Blanco Estándar

- Entrega inmediata color Blanco Estándar (Cód. 01).
- ▲ Entrega inmediata color Negro Satinado (Cód. 30) con incremento +25% sobre precio color Blanco Estándar.

El radiador se suministra siempre con la resistencia instalada en el lado DERECHO. SOUL_S ELÉCTRICO NO ES REVERSIBLE.

Colores disponibles	VER	PRECIO
Color Blanco Estándar	Pág. 513	Ver tarifa
Serie Classic	Pág. 513-514	+15% (*)
Serie Especial	Pág. 513-514	+25% (*)
Otros colores RAL	-	+40% (*)

(*) Incremento sobre precio color Blanco Estándar.



No instalar en zona de ducha

Correspondencia de color toallero + color resistencia

Color radiador	Resistencia electrónica (Mod. H)	Resistencia WiFi (Mod. E)
Blanco	Blanca	Blanca
Color	Cromado	Color

TIPOS DE RESISTENCIAS ELÉCTRICAS



RESISTENCIA ELÉCTRICA CON CONTROL TERMOSTÁTICO ELECTRÓNICO (CÓD. "H", RADIADOR + RESISTENCIA)

Resistencia Eléctrica con termostato con programación semanal, función ASC (Adaptative Star Control), sensor de ventanas abiertas. Caja electrónica y cable en color Blanco para toallero en Blanco y caja electrónica cromada y cable gris claro para toallero en color. Protección IP44/Aislamiento Clase II.

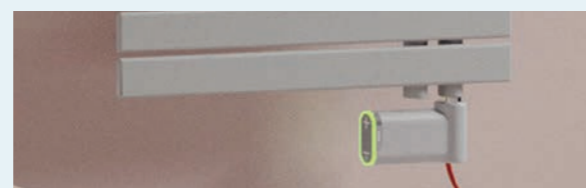

RESISTENCIA ELÉCTRICA CON CONTROL ELECTRÓNICO WIFI Y CONEXIÓN SMART HOME (CÓD. "E", RADIADOR + RESISTENCIA)

Resistencia Eléctrica WiFi Smart Home, compatible con Google Home y Amazon Alexa. Función Home/Away. La puesta en marcha y la programación se debe realizar mediante la aplicación NOW. Posibilidad de modificar la temperatura y/o encendido/apagado mediante botonera. Caja electrónica en el mismo color del toallero y cable trenzado de color rojo. Protección IP24/Aislamiento Clase II.

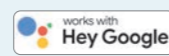

Leyenda código

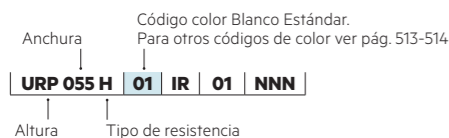

*Al precio del radiador, como concepto a parte, en cumplimiento del Real Decreto 208/2005 sobre gestión de residuos de aparatos eléctricos, se facturará el impuesto de la Tasa RAEE. A fecha de impresión de esta tarifa (01/02/2023) el valor de la Tasa es de 0,180€/Kg. Eventuales variaciones de precio fijadas por RAEE, son ajenas a IRSAP y se verán reflejadas en factura sin comunicación previa. IRSAP IBERICA, S.L. Inscripción Registro RAEE 002616.

SOUL_S ELÉCTRICO AIR
Altura 1540 mm, Anchura 550 mm.
Color Marfil (Cód. 02) Serie Classic.



ÍNDICE



SOUL_S ELÉCTRICO AIR

Eléctrico



DISEÑO

Su diseño incluye Booster de 1000 Watts para calentamiento rápido del ambiente. Potencia y diseño unidos en un solo toallero.

ACABADOS DE ALTA GAMA

SOUL_S ELÉCTRICO AIR ofrece una amplia gama de colores, incluidos los RAL personalizados.

CONFORT Y RENDIMIENTO

Calor uniforme y constante en todo el baño. Facilidad para colgar las toallas gracias a las aberturas laterales (izquierda o a la derecha según el baño).

Características

- Radiador toallero en acero.
- Colectores verticales Ø30 mm.
- Tubos horizontales de sección ovalada 50x10 mm.
- Relleno de líquido termoconvector.

El precio incluye

- Resistencia instalada.
- Incluye cable de 1200 mm y enchufe schuko termosellado.
- Soportes a pared en el mismo color del radiador.

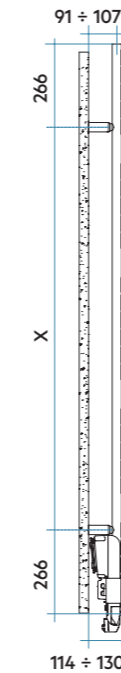
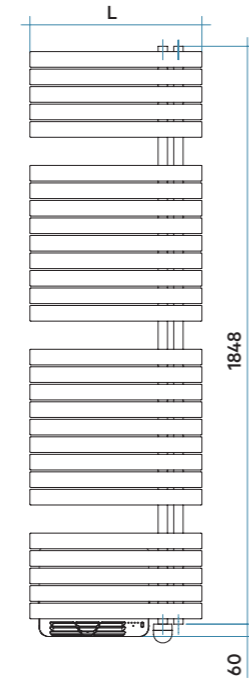
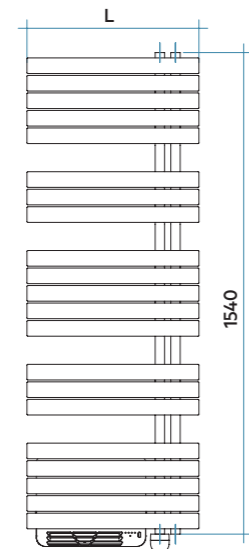
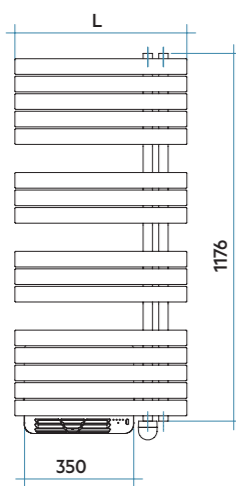
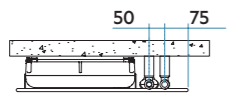
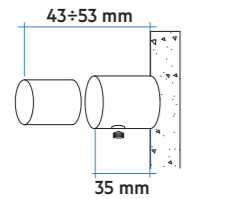

Configuración posible

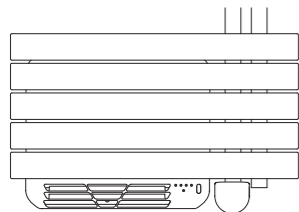

Colectores lado derecho

Booster



El booster se suministra en color Blanco con la salida de aire inferior en color Gris.

Leyenda código

Anchura | Código color Blanco Estándar. Para otros códigos de color ver pág. 513-514 | Altura
UBS 055 Z | 01 | IR | 01 | NNN

Modelo	Código	Altura H mm	Anchura L mm	Peso Kg	Resistencia eléc. Watt	Resistencia booster Watt	Precio €* (rad.r+resist.) Blanco Electrónica
1176 16 Tubos 3 Espacios	UBS055Z 01	1236	550	20,5	500	+ 1000	952,00
1540 21 Tubos 4 Espacios	UBM055Z 01	1600	550	25,3	750	+ 1000	1.039,00
1848 28 Tubos 3 Espacios	UBE055Z 01	1908	550	31,6	1000	+1000	1.262,00

• Entrega inmediata color Blanco Estándar (Cód. 01)

01 = Código color Blanco Estándar

El radiador se suministra siempre con la resistencia instalada en el lado DERECHO.
SOUL_S ELÉCTRICO AIR NO ES REVERSIBLE.

Colores disponibles	VER	PRECIO
Color Blanco Estándar	Pág. 513	Ver tarifa
Serie Classic	Pág. 513-514	+15% (*)
Serie Especial	Pág. 513-514	+25% (*)
Otros colores RAL	-	+40% (*)

(*) Incremento sobre precio color Blanco Estándar.



No instalar en zona de ducha

CRONOTERMOSTATO WIRELESS (Inalámbrico)

SOUL_S ELÉCTRICO AIR se suministra con el nuevo cronotermostato wireless que permite la gestión completa de todas las funciones tanto del booster como de la resistencia con programación por hora/día/semana. Cronotermostato bidireccional por radiofrecuencia frecuencia 868,42 Mhz. Disponible en color Blanco para toalleros Blancos y en Gris Aluminio para toalleros en color.



*Al precio del radiador, como concepto a parte, en cumplimiento del Real Decreto 208/2005 sobre gestión de residuos de aparatos eléctricos, se facturará el impuesto de la Tasa RAEE. A fecha de impresión de esta tarifa (01/02/2023) el valor de la Tasa es de 0,180€/Kg. Eventuales variaciones de precio fijadas por RAEE, son ajenas a IRSAP y se verán reflejadas en factura sin comunicación previa. IRSAP IBERICA, S.L. Inscripción Registro RAEE 002616.

QUADRÉ ELÉCTRICO
Altura 1517 mm, Anchura 530 mm.
Color Cuarzo 1 (Cód. 1C) Serie Especial
con Resistencia WiFi (Mod. E).



ÍNDICE



QUADRÉ

Eléctrico



DISEÑO

Sencillez y potencia. Se adapta al ritmo de la vida del hogar gracias a la posibilidad de programación e incluso la opción WiFi para funcionamiento Smart.

ACABADOS DE ALTA GAMA

QUADRÉ ELÉCTRICO ofrece una amplia gama de colores, incluidos los RAL personalizados.

CONFORT Y RENDIMIENTO

Calor uniforme y constante en toda la habitación. Diseño EcoDesign para su funcionamiento óptimo y reducción del consumo.

Características

- Radiador toallero en acero.
- Colectores verticales cuadrados 30x30 mm.
- Tubos horizontales de 20x25 mm.
- Relleno de líquido termoconvector.

El precio incluye

- Resistencia instalada.
- Incluye cable de 1200 mm y enchufe schuko termosellado.
- Soportes a pared en el mismo color del radiador.

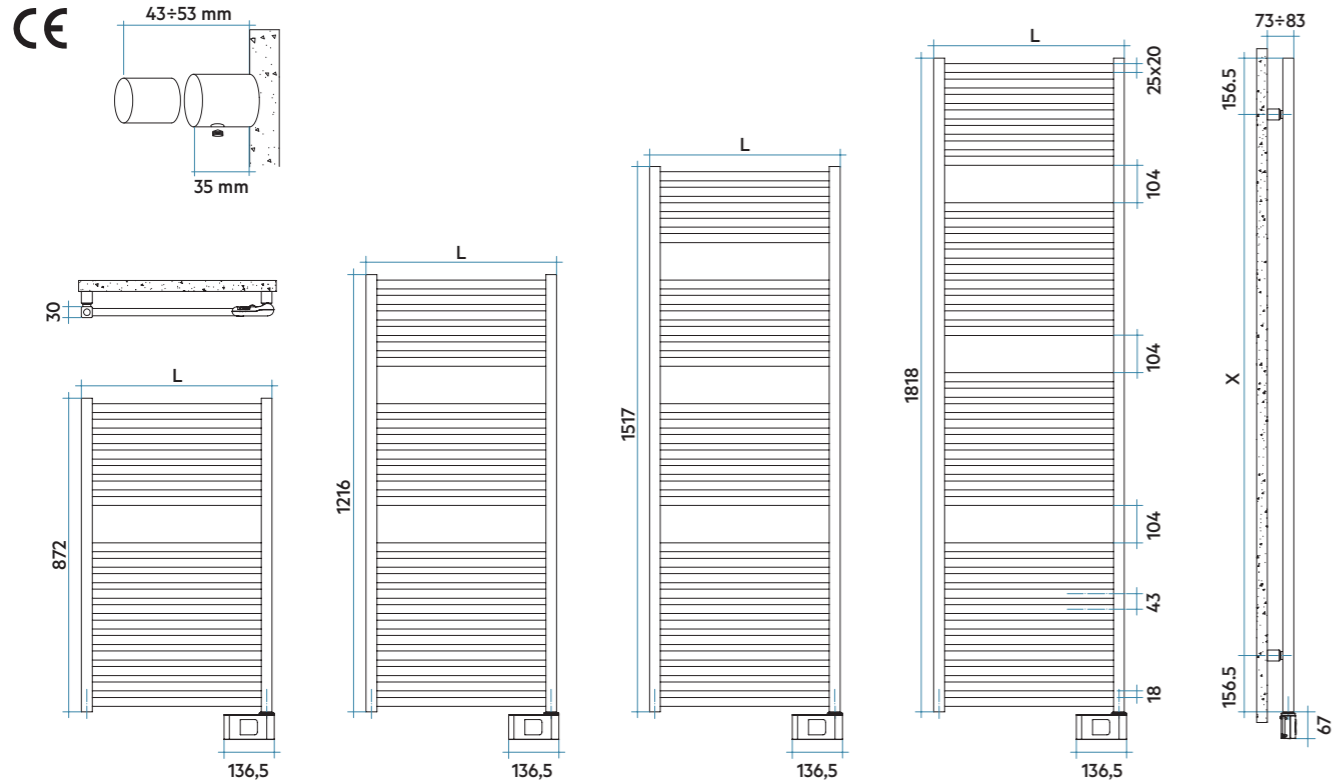

TERMOSTATO ELECTRÓNICO MOD. H

Modelo	Código	Altura	Anchura	Peso	Resistencia eléc.	Precio €* (rad.+resist.) Blanco Electrónica
		H mm	L mm	Kg	Watt	
872 18 Tubos 1 Espacio	QSS053H 01 •	872	530	14,1	400	520,00
1216 24 Tubos 2 Espacios	QSM053H 01 •	1216	530	18,6	600	665,00
1517 29 Tubos 3 Espacios	QSL053H 01 •	1571	530	22,6	700	771,00
1818 36 Tubos 3 Espacios	QSE053H 01	1818	530	28,1	800	894,00

01 = Código color Blanco Estándar

TERMOSTATO ELECTRÓNICO WIFI MOD. E

Modelo	Código	Altura	Anchura	Peso	Resistencia eléc.	Precio €* (rad.+resist.) Blanco WiFi
		H mm	L mm	Kg	Watt	
872 18 Tubos 1 Espacio	QSS053E 01	872	530	13,8	400	560,00
1216 24 Tubos 2 Espacios	QSM053E 01	1216	530	18,3	600	705,00
1517 29 Tubos 3 Espacios	QSL053HE 01 •	1571	530	22,3	700	811,00
1818 36 Tubos 3 Espacios	QSE053E 01 •	1818	530	27,8	800	934,00

• Entrega inmediata color Blanco Estándar (Cód. 01).

01 = Código color Blanco Estándar

TIPOS DE RESISTENCIAS ELÉCTRICAS



RESISTENCIA ELÉCTRICA CON CONTROL TERMOSTÁTICO ELECTRÓNICO (CÓD. "H", RADIADOR + RESISTENCIA)

Resistencia Eléctrica con termostato con programación semanal, función ASC (Adaptative Star Control), sensor de ventanas abiertas. Caja electrónica y cable en color Blanco para toallero en Blanco y caja electrónica cromada y cable gris claro para toallero en color. Protección IP44/Aislamiento Clase II.

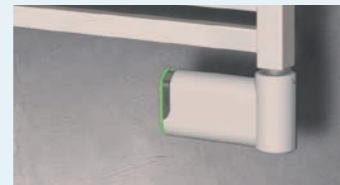

RESISTENCIA ELÉCTRICA CON CONTROL ELECTRÓNICO WIFI Y CONEXIÓN SMART HOME (CÓD. "E", RADIADOR + RESISTENCIA)

Resistencia Eléctrica WiFi Smart Home, compatible con Google Home y Amazon Alexa. Función Home/Away. La puesta en marcha y la programación se debe realizar mediante la aplicación NOW. Posibilidad de modificar la temperatura y/o encendido/apagado mediante botonera. Caja electrónica en el mismo color del toallero y cable trenzado de color rojo. Protección IP24/Aislamiento Clase II.

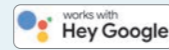

Leyenda código

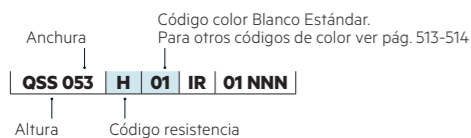

Colores disponibles	VER	PRECIO
Color Blanco Estándar	Pág. 513	Ver tarifa
Serie Classic	Pág. 513-514	+15% (*)
Serie Especial	Pág. 513-514	+25% (*)
Otros colores RAL	-	+40% (*)

(*) Incremento sobre precio color Blanco Estándar.



No instalar en zona de ducha

Correspondencia de color toallero + color resistencia

Color radiador	Resistencia electrónica (Mod. H)	Resistencia WiFi (Mod. E)
Blanco	Blanca	Blanca
Color	Cromado	Color

Accesorios recomendados

(Otros accesorios, pág. 486 a 491)

Hang Up

Pág. 486 a 491



*Al precio del radiador, como concepto a parte, en cumplimiento del Real Decreto 208/2005 sobre gestión de residuos de aparatos eléctricos, se facturará el impuesto de la Tasa RAEE. A fecha de impresión de esta tarifa (01/02/2023) el valor de la Tasa es de 0,180€/Kg. Eventuales variaciones de precio fijadas por RAEE, son ajenas a IRSAP y se verán reflejadas en factura sin comunicación previa. IRSAP IBERICA, S.L. Inscripción Registro RAEE 002616.

NOVO ELÉCTRICO

Altura 1808 mm, Anchura 500 mm.
Color Gris Manhattan (Cód. 4D) Serie
Classic con Resistencia WiFi (Mod. E).



ÍNDICE



NOVO

Eléctrico



DISEÑO

Las líneas exclusivas de sus tubos y los acabados de los radiadores son adecuados para proyectos de diseño de interiores. Posibilidad de programación e incluso la opción WiFi para funcionamiento Smart.

ACABADOS DE ALTA GAMA

NOVO ELÉCTRICO ofrece una amplia gama de colores, incluidos los RAL personalizados.

CONFORT Y RENDIMIENTO

Calor uniforme y constante en toda la habitación. Diseño EcoDesign para su funcionamiento óptimo y reducción del consumo.

Características

- Radiador toallero en acero.
- Colectores verticales semicirculares 40x30 mm.
- Tubos horizontales de Ø25 mm.
- Relleno de líquido termoconvector.

El precio incluye

- Resistencia instalada.
- Incluye cable de 1200 mm y enchufe schuko termosellado.
- Soportes a pared en el mismo color del radiador.

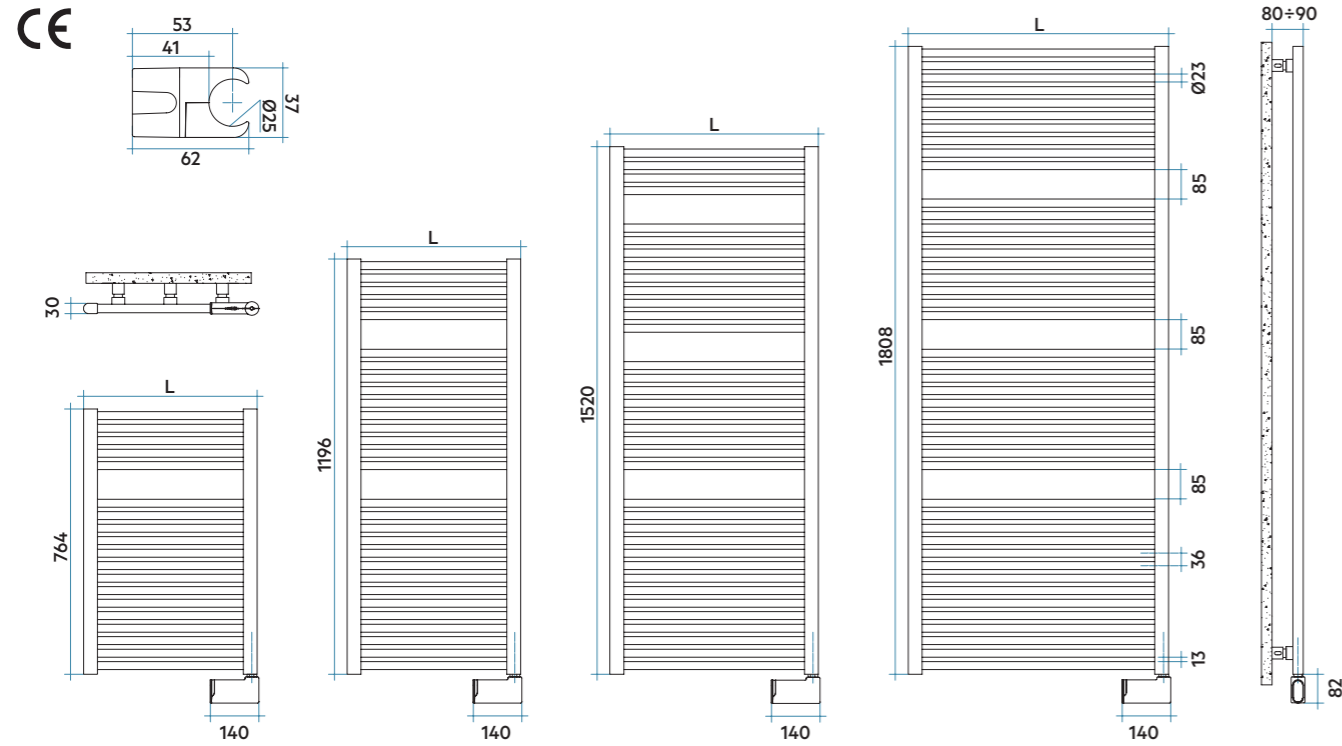

TERMOSTATO ELECTRÓNICO MOD. H

Modelo	Código	Altura	Anchura	Peso	Resistencia eléc.	Precio €* (rad.+resist.) Blanco
		H mm	L mm	Kg	Watt	Electrónica
764 19 Tubos 1 Espacio	NOP040H 01 •	764	400	9,5	300	490,00
	NOP050H 01 •	764	500	11,3	400	533,00
	NOP060H 01 •	764	600	13,1	400	565,00
1196 29 Tubos 2 Espacios	NOM040H 01 •	1196	400	14,3	400	626,00
	NOM050H 01 •	1196	500	17,1	700	686,00
1520 36 Tubos 3 Espacios	NOL050H 01 •	1520	500	21,2	700	808,00
1808 44 Tubos 3 Espacios	NOG050H 01 •	1808	500	25,6	1000	943,00

01 = Código color Blanco Estándar

TERMOSTATO ELECTRÓNICO WIFI MOD. E

Modelo	Código	Altura	Anchura	Peso	Resistencia eléc.	Precio €* (rad.+resist.) Blanco
		H mm	L mm	Kg	Watt	WiFi
764 19 Tubos 1 Espacio	NOP040E 01 •	764	400	9,2	300	530,00
	NOP050E 01 •	764	500	11,0	400	573,00
	NOP060E 01 •	764	600	12,8	400	605,00
1196 29 Tubos 2 Espacios	NOM040E 01 •	1196	400	14,0	400	666,00
	NOM050E 01 •	1196	500	16,8	700	726,00
1520 36 Tubos 3 Espacios	NOL050E 01 •	1520	500	20,9	700	848,00
1808 44 Tubos 3 Espacios	NOG050E 01 •	1808	500	25,3	1000	983,00

• Entrega inmediata color Blanco Estándar (Cód. 01).

01 = Código color Blanco Estándar

TIPOS DE RESISTENCIAS ELÉCTRICAS



RESISTENCIA ELÉCTRICA CON CONTROL TERMOSTÁTICO ELECTRÓNICO (CÓD. "H", RADIADOR + RESISTENCIA)

Resistencia Eléctrica con termostato con programación semanal, función ASC (Adaptative Star Control), sensor de ventanas abiertas. Caja electrónica y cable en color Blanco para toallero en Blanco y caja electrónica cromada y cable gris claro para toallero en color. Protección IP44/Aislamiento Clase II.

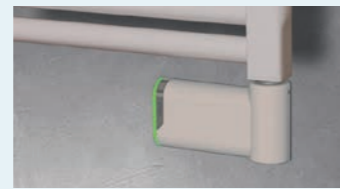

RESISTENCIA ELÉCTRICA CON CONTROL ELECTRÓNICO WIFI Y CONEXIÓN SMART HOME (CÓD. "E", RADIADOR + RESISTENCIA)

Resistencia Eléctrica WiFi Smart Home, compatible con Google Home y Amazon Alexa. Función Home/Away. La puesta en marcha y la programación se debe realizar mediante la aplicación NOW. Posibilidad de modificar la temperatura y/o encendido/apagado mediante botonera. Caja electrónica en el mismo color del toallero y cable trenzado de color rojo. Protección IP24/Aislamiento Clase II.



Leyenda código

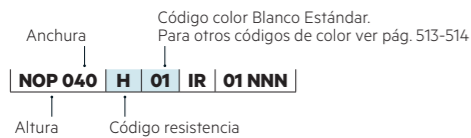

Colores disponibles	VER	PRECIO
Color Blanco Estándar	Pág. 513	Ver tarifa
Serie Classic	Pág. 513-514	+15% (*)
Serie Especial	Pág. 513-514	+25% (*)
Otros colores RAL	-	+40% (*)
Cromado	-	Pág. 400

(*) Incremento sobre precio color Blanco Estándar.



No instalar en zona de ducha

Correspondencia de color toallero + color resistencia

Color radiador	Resistencia electrónica (Mod. H)	Resistencia WiFi (Mod. E)
Blanco	Blanca	Blanca
Color	Cromado	Color

Accesorios recomendados

(Otros accesorios, pág. 486 a 491)

Hang Up
Pág. 486 a 491



*Al precio del radiador, como concepto a parte, en cumplimiento del Real Decreto 208/2005 sobre gestión de residuos de aparatos eléctricos, se facturará el impuesto de la Tasa RAEE. A fecha de impresión de esta tarifa (01/02/2023) el valor de la Tasa es de 0,180€/Kg. Eventuales variaciones de precio fijadas por RAEE, son ajenas a IRSAP y se verán reflejadas en factura sin comunicación previa. IRSAP IBERICA, S.L. Inscripción Registro RAEE 002616.



VELA ELÉCTRICO

Altura 1820 mm, anchura 560 mm. Color Ágave (Cód. 9N)
Serie Especial con Resistencia Eléctrica con Control
Termostático Electrónico (Mod. H).



DISEÑO

Las líneas exclusivas de sus tubos y los acabados de los radiadores son adecuados para proyectos de diseño de interiores. Posibilidad de programación e incluso la opción WiFi para funcionamiento Smart.

ACABADOS DE ALTA GAMA

VELA ELÉCTRICO ofrece una amplia gama de colores, incluidos los RAL personalizados.

CONFORT Y RENDIMIENTO

Calor uniforme y constante en toda la habitación. Diseño EcoDesign para su funcionamiento óptimo y reducción del consumo.

Características

- Radiador toallero en acero.
- Colectores verticales semicirculares 40x30 mm.
- Tubos horizontales ovalados de 50x20 mm.
- Relleno de líquido termoconvector.

El precio incluye

- Resistencia instalada.
- Incluye cable de 1200 mm y enchufe schuko termosellado.
- Soportes para pared en el mismo color del radiador.

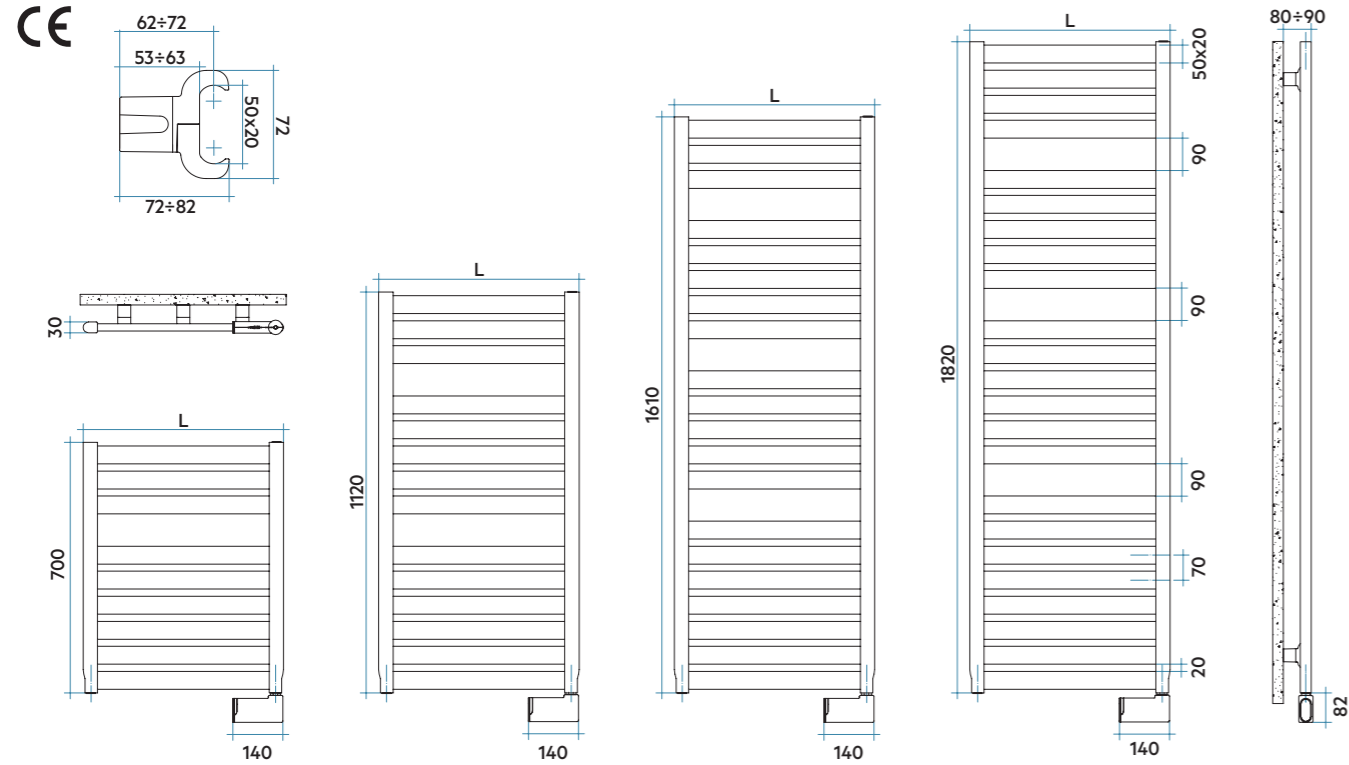

TERMOSTATO ELECTRÓNICO MOD. H

Modelo	Código	Altura	Anchura	Peso	Resistencia eléc.	Precio €* (rad.+resist.) Blanco Electrónica
		H mm	L mm	Kg	Watt	
700 9 Tubos 1 Espacio	VES056H 01 •	700	560	12,5	400	570,00
1120 14 Tubos 2 Espacios	VEM056H 01 •	1120	560	19,3	400	710,00
1610 20 Tubos 3 Espacios	VEL056H 01	1610	560	27,3	700	848,00
1820 23 Tubos 3 Espacios	VEE056H 01	1820	560	30,7	1000	946,00

01 = Código color Blanco Estándar

TERMOSTATO ELECTRÓNICO WIFI MOD. E

Modelo	Código	Altura	Anchura	Peso	Resistencia eléc.	Precio €* (rad.+resist.) Blanco WiFi
		H mm	L mm	Kg	Watt	
700 9 Tubos 1 Espacio	VES056E 01	700	560	12,2	400	610,00
1120 14 Tubos 2 Espacios	VEM056E 01 •	1120	560	19,0	400	750,00
1610 20 Tubos 3 Espacios	VEL056E 01 •	1610	560	27,0	700	888,00
1820 23 Tubos 3 Espacios	VEE056E 01	1820	560	30,4	1000	986,00

• Entrega inmediata color Blanco Estándar (Cód. 01).

01 = Código color Blanco Estándar

TIPOS DE RESISTENCIAS ELÉCTRICAS



RESISTENCIA ELÉCTRICA CON CONTROL TERMOSTÁTICO ELECTRÓNICO (CÓD. "H", RADIADOR + RESISTENCIA)

Resistencia Eléctrica con termostato con programación semanal, función ASC (Adaptative Star Control), sensor de ventanas abiertas. Caja electrónica y cable en color Blanco para toallero en Blanco y caja electrónica cromada y cable gris claro para toallero en color. Protección IP44/Aislamiento Clase II.



RESISTENCIA ELÉCTRICA CON CONTROL ELECTRÓNICO WIFI Y CONEXIÓN SMART HOME (CÓD. "E", RADIADOR + RESISTENCIA)

Resistencia Eléctrica WiFi Smart Home, compatible con Google Home y Amazon Alexa. Función Home/Away. La puesta en marcha y la programación se debe realizar mediante la aplicación NOW. Posibilidad de modificar la temperatura y/o encendido/apagado mediante botonera. Caja electrónica en el mismo color del toallero y cable trenzado de color rojo. Protección IP24/Aislamiento Clase II.



Colores disponibles	VER	PRECIO
Color Blanco Estándar	Pág. 513	Ver tarifa
Serie Classic	Pág. 513-514	+15% (*)
Serie Especial	Pág. 513-514	+25% (*)
Otros colores RAL	-	+40% (*)
Cromado	-	Pág. 404

(*) Incremento sobre precio color Blanco Estándar.



No instalar en zona de ducha

Correspondencia de color toallero + color resistencia

Color radiador	Resistencia electrónica (Mod. H)	Resistencia WiFi (Mod. E)
Blanco	Blanca	Blanca
Color	Cromado	Color

Accesorios recomendados

(Otros accesorios, pág. 486 a 491)

Hang Up

Pág. 486 a 491



Leyenda código

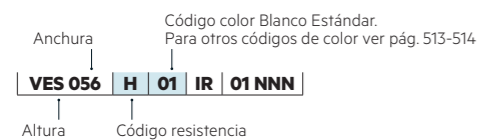

*Al precio del radiador, como concepto a parte, en cumplimiento del Real Decreto 208/2005 sobre gestión de residuos de aparatos eléctricos, se facturará el impuesto de la Tasa RAEE. A fecha de impresión de esta tarifa (01/02/2023) el valor de la Tasa es de 0,180€/Kg. Eventuales variaciones de precio fijadas por RAEE, son ajenas a IRSAP y se verán reflejadas en factura sin comunicación previa. IRSAP IBERICA, S.L. Inscripción Registro RAEE 002616.



FLAUTO ELÉCTRICO

Altura 1218 mm, anchura 506 mm.
Color Amarillo (Cód. 04) Serie Classic
con Resistencia WiFi (Mod. E).



DISEÑO

Las líneas exclusivas de sus tubos y los acabados de los radiadores son adecuados para proyectos de diseño de interiores. Posibilidad de programación e incluso la opción WiFi para funcionamiento Smart.

ACABADOS DE ALTA GAMA

FLAUTO ELÉCTRICO ofrece una amplia gama de colores, incluidos los RAL personalizados.

CONFORT Y RENDIMIENTO

Calor uniforme y constante en toda la habitación. Diseño EcoDesign para su funcionamiento óptimo y reducción del consumo.

Características

- Radiador toallero en acero.
- Colectores verticales de Ø30 mm.
- Tubos horizontales de Ø18 mm.
- Relleno de líquido termoconvector.

El precio incluye

- Resistencia instalada.
- Incluye cable de 1200 mm y enchufe schuko termosellado.
- Soportes para pared en el mismo color del radiador.



TERMOSTATO ELECTRÓNICO MOD. H

Modelo	Código	Altura	Anchura	Peso	Resistencia eléc.	Precio €* (rad.r+resist.) Blanco Electrónica
		H mm	L mm	Kg	Watt	
810 20 Tubos 2 Espacios	FTP050H 01 •	810	506	9,4	400	525,00
1218 30 Tubos 3 Espacios	FTM050H 01 •	1218	506	13,8	600	665,00
1558 38 Tubos 4 Espacios	FTL050H 01 •	1558	506	17,5	800	757,00
1762 44 Tubos 4 Espacios	FTG050H 01 •	1762	506	20,0	1000	889,00

01 = Código color Blanco Estándar

TERMOSTATO ELECTRÓNICO WIFI MOD. E

Modelo	Código	Altura	Anchura	Peso	Resistencia eléc.	Precio €* (rad.r+resist.) Blanco WiFi
		H mm	L mm	Kg	Watt	
810 20 Tubos 2 Espacios	FTP050E 01	810	506	9,7	400	565,00
1218 30 Tubos 3 Espacios	FTM050E 01	1218	506	14,1	600	705,00
1558 38 Tubos 4 Espacios	FTL050E 01	1558	506	17,8	800	797,00
1762 44 Tubos 4 Espacios	FTG050E 01	1762	506	20,3	1000	929,00

• Entrega inmediata color Blanco Estándar (Cód. 01).

01 = Código color Blanco Estándar

TIPOS DE RESISTENCIAS ELÉCTRICAS



RESISTENCIA ELÉCTRICA CON CONTROL TERMOSTÁTICO ELECTRÓNICO (CÓD. "H", RADIADOR + RESISTENCIA)

Resistencia Eléctrica con termostato con programación semanal, función ASC (Adaptative Star Control), sensor de ventanas abiertas. Caja electrónica y cable en color Blanco para toallero en Blanco y caja electrónica cromada y cable gris claro para toallero en color. Protección IP44/Aislamiento Clase II.



RESISTENCIA ELÉCTRICA CON CONTROL ELECTRÓNICO WIFI Y CONEXIÓN SMART HOME (CÓD. "E", RADIADOR + RESISTENCIA)

Resistencia Eléctrica WiFi Smart Home, compatible con Google Home y Amazon Alexa. Función Home/Away. La puesta en marcha y la programación se debe realizar mediante la aplicación NOW. Posibilidad de modificar la temperatura y/o encendido/apagado mediante botonera. Caja electrónica en el mismo color del toallero y cable trenzado de color rojo. Protección IP24/Aislamiento Clase II.



Colores disponibles	VER	PRECIO
Color Blanco Estándar	Pág. 513	Ver tarifa
Serie Classic	Pág. 513-514	+15% (*)
Serie Especial	Pág. 513-514	+25% (*)
Otros colores RAL	-	+40% (*)
Cromado	-	Pág. 408

(*) Incremento sobre precio color Blanco Estándar.



No instalar en zona de ducha

Correspondencia de color toallero + color resistencia

Color radiador	Resistencia electrónica (Mod. H)	Resistencia WiFi (Mod. E)
Blanco	Blanca	Blanca
Color	Cromado	Color

Accesorios recomendados

(Otros accesorios, pág. 486 a 491)

Hang Up

Pág. 486 a 491



Leyenda código

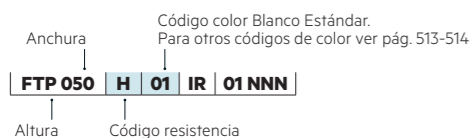

*Al precio del radiador, como concepto a parte, en cumplimiento del Real Decreto 208/2005 sobre gestión de residuos de aparatos eléctricos, se facturará el impuesto de la Tasa RAEE. A fecha de impresión de esta tarifa (01/02/2023) el valor de la Tasa es de 0,180€/Kg. Eventuales variaciones de precio fijadas por RAEE, son ajenas a IRSAP y se verán reflejadas en factura sin comunicación previa. IRSAP IBERICA, S.L. Inscripción Registro RAEE 002616.



XILO ELÉCTRICO

Altura 1744 mm, anchura 606 mm. Color Marrón Óxido (Cód. E1) Serie Classic con Resistencia Eléctrica con Control Termostático Electrónico (Mod. H).

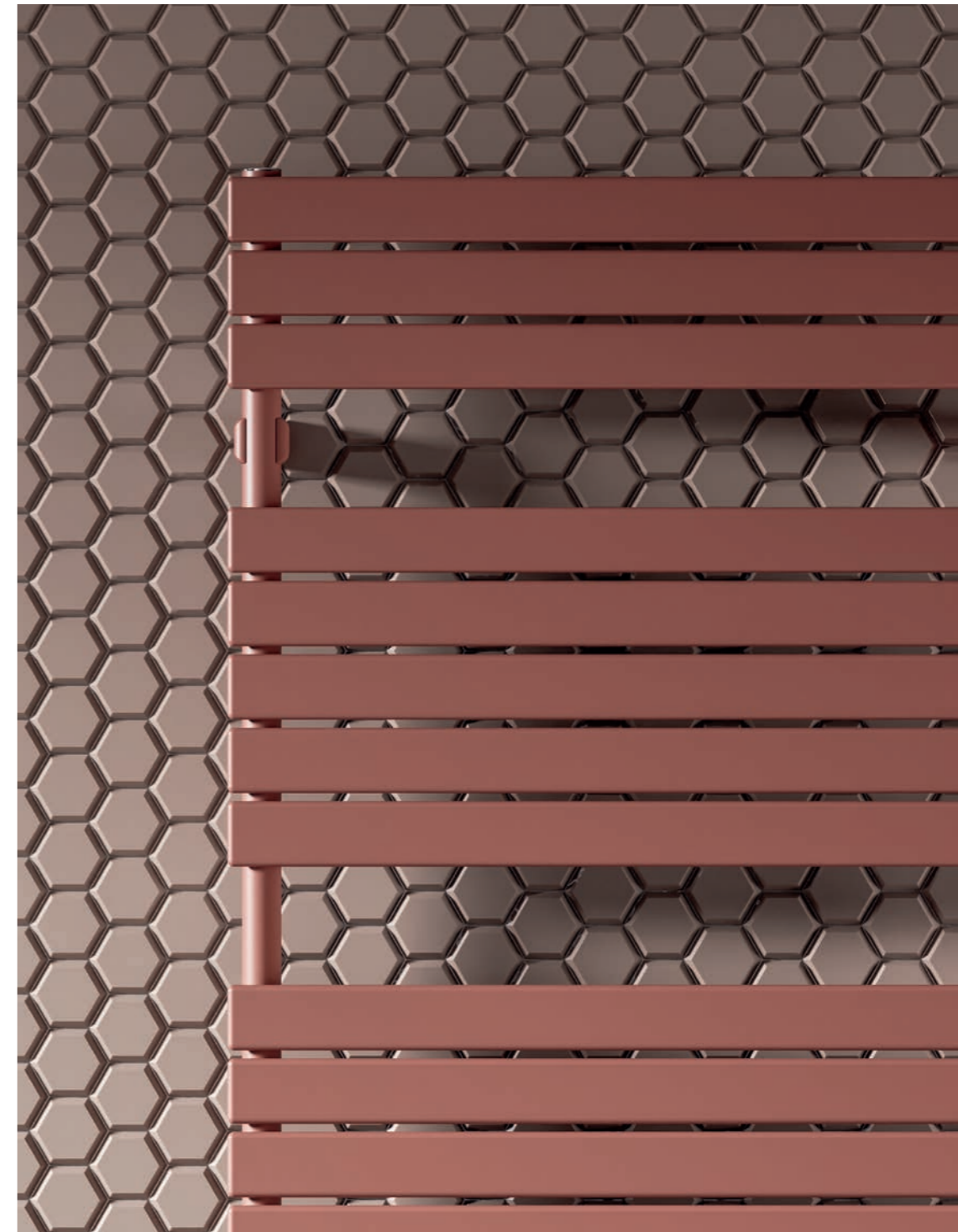

DISEÑO

Las líneas exclusivas de sus tubos y los acabados de los radiadores son adecuados para proyectos de diseño de interiores. Posibilidad de programación e incluso la opción WiFi para funcionamiento Smart.

ACABADOS DE ALTA GAMA

XILO ELÉCTRICO ofrece una amplia gama de colores, incluidos los RAL personalizados.

CONFORT Y RENDIMIENTO

Calor uniforme y constante en toda la habitación. Diseño EcoDesign para su funcionamiento óptimo y reducción del consumo.

Características

- Radiador toallero en acero.
- Colectores verticales de Ø30 mm.
- Tubos horizontales de sección ovalada 50x10 mm.
- Relleno de líquido termoconvector.

El precio incluye

- Resistencia instalada.
- Incluye cable de 1200 mm y enchufe schuko termosellado.
- Soportes para pared en el mismo color del radiador.

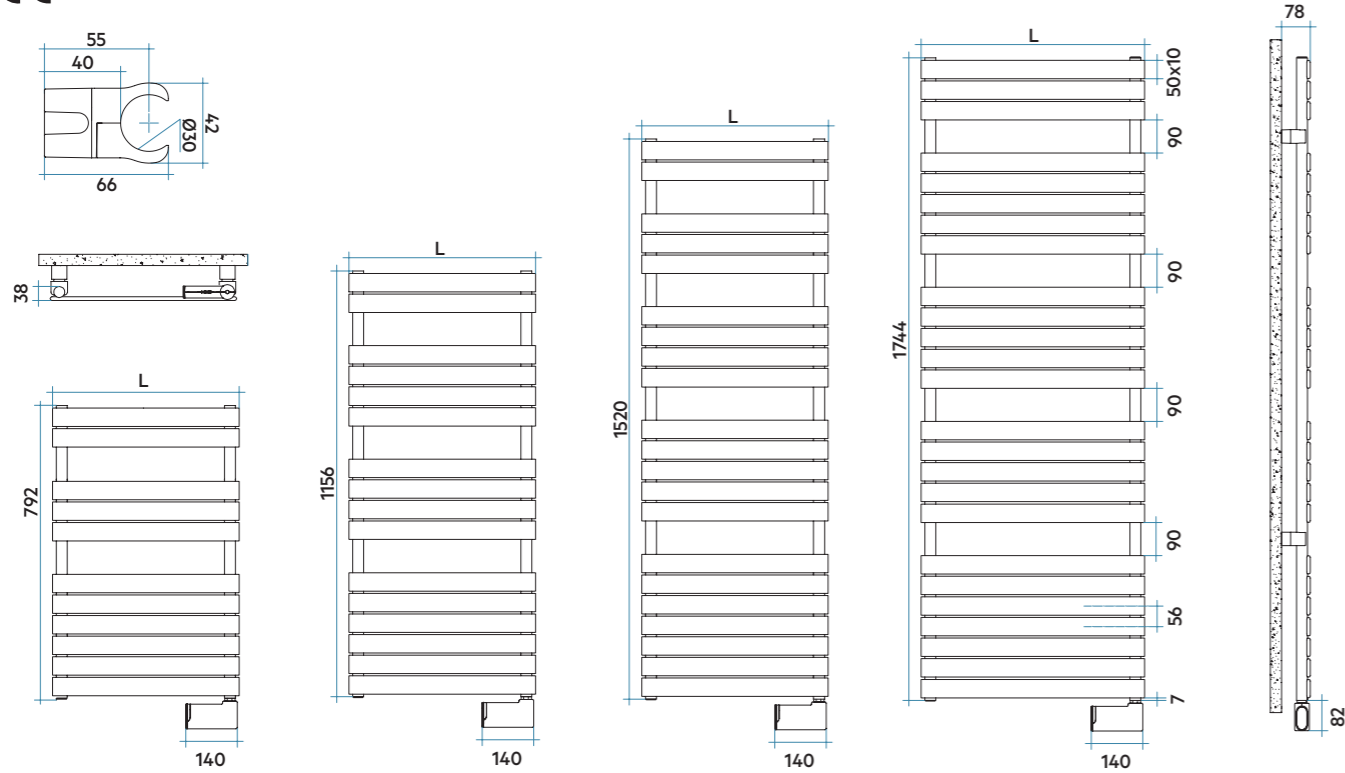

TERMOSTATO ELECTRÓNICO MOD. H

Modelo	Código	Altura H mm	Anchura L mm	Peso Kg	Resistencia eléc. Watt	Precio €* (rad.+resist.) Blanco Electrónica
792 11 Tubos 2 Espacios	XOP050H 01 •	792	506	10,2	400	572,00
1156 16 Tubos 3 Espacios	XOM050H 01 •	1156	506	14,7	500	726,00
1520 21 Tubos 4 Espacios	XOL050H 01 •	1520	506	19,1	750	856,00
1744 25 Tubos 4 Espacios	XOG060H 01 •	1744	606	25,9	1000	1.005,00

01 = Código color Blanco Estándar

TERMOSTATO ELECTRÓNICO WIFI MOD. E

Modelo	Código	Altura H mm	Anchura L mm	Peso Kg	Resistencia eléc. Watt	Precio €* (rad.+resist.) Blanco WiFi
792 11 Tubos 2 Espacios	XOP050E 01 •	792	506	9,9	400	612,00
1156 16 Tubos 3 Espacios	XOM050E 01 •	1156	506	14,4	500	766,00
1520 21 Tubos 4 Espacios	XOL050E 01	1520	506	18,8	750	896,00
1744 25 Tubos 4 Espacios	XOG060E 01	1744	606	26,0	1000	1.045,00

• Entrega inmediata color Blanco Estándar (Cód. 01).

01 = Código color Blanco Estándar

TIPOS DE RESISTENCIAS ELÉCTRICAS



RESISTENCIA ELÉCTRICA CON CONTROL TERMOSTÁTICO ELECTRÓNICO (CÓD. "H", RADIADOR + RESISTENCIA)

Resistencia Eléctrica con termostato con programación semanal, función ASC (Adaptative Star Control), sensor de ventanas abiertas. Caja electrónica y cable en color Blanco para toallero en Blanco y caja electrónica cromada y cable gris claro para toallero en color. Protección IP44/Aislamiento Clase II.



RESISTENCIA ELÉCTRICA CON CONTROL ELECTRÓNICO WIFI Y CONEXIÓN SMART HOME (CÓD. "E", RADIADOR + RESISTENCIA)

Resistencia Eléctrica WiFi Smart Home, compatible con Google Home y Amazon Alexa. Función Home/Away. La puesta en marcha y la programación se debe realizar mediante la aplicación NOW. Posibilidad de modificar la temperatura y/o encendido/apagado mediante botonera. Caja electrónica en el mismo color del toallero y cable trenzado de color rojo. Protección IP24/Aislamiento Clase II.

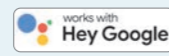

Colores disponibles	VER	PRECIO
Color Blanco Estándar	Pág. 513	Ver tarifa
Serie Classic	Pág. 513-514	+15% (*)
Serie Especial	Pág. 513-514	+25% (*)
Otros colores RAL	-	+40% (*)

(*) Incremento sobre precio color Blanco Estándar.



No instalar en zona de ducha

Correspondencia de color toallero + color resistencia

Color radiador	Resistencia electrónica (Mod. H)	Resistencia WiFi (Mod. E)
Blanco	Blanca	Blanca
Color	Cromado	Color

Leyenda código

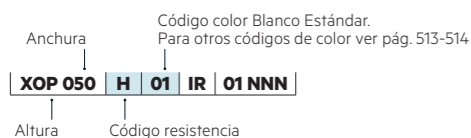

*Al precio del radiador, como concepto a parte, en cumplimiento del Real Decreto 208/2005 sobre gestión de residuos de aparatos eléctricos, se facturará el impuesto de la Tasa RAEE. A fecha de impresión de esta tarifa (01/02/2023) el valor de la Tasa es de 0,180€/Kg. Eventuales variaciones de precio fijadas por RAEE, son ajenas a IRSAP y se verán reflejadas en factura sin comunicación previa. IRSAP IBERICA, S.L. Inscripción Registro RAEE 002616.

XILO ELÉCTRICO AIR
Altura 1744 mm, anchura 606 mm.
Color Ágave (Cód. 9N) Serie Especial
con Cronotermostato Wireless.



ÍNDICE

XILO ELÉCTRICO AIR

Eléctrico

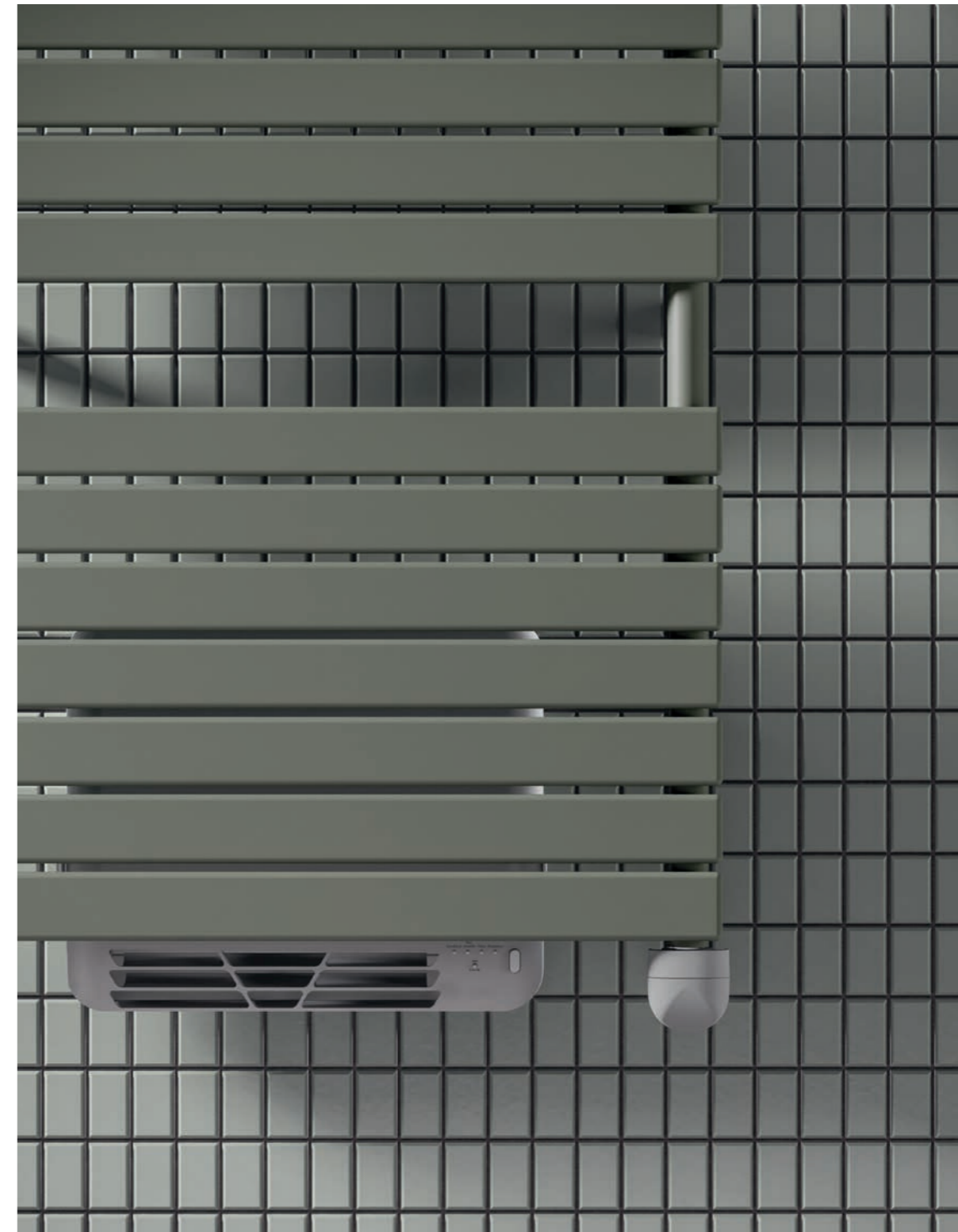

DISEÑO

Su diseño incluye Booster de 1000 Watts para calentamiento rápido del ambiente. Potencia y diseño unidos en un solo toallero.

ACABADOS DE ALTA GAMA

XILO ELÉCTRICO AIR ofrece una amplia gama de colores, incluidos los RAL personalizados.

CONFORT Y RENDIMIENTO

Calor uniforme y constante en todo el baño. Facilidad para colgar las toallas gracias a en las aberturas laterales (izquierda o a la derecha según el baño).



XILO ELÉCTRICO AIR

Eléctrico

Características

- Radiador toallero en acero.
- Colectores verticales Ø30 mm.
- Tubos horizontales de sección ovalada 50x10 mm.
- Relleno de líquido termoconvector.

El precio incluye

- Resistencia instalada.
- Incluye cable de 1200 mm y enchufe schuko termosellado.
- Booster de 1000 W instalado.
- Cronotermostato programable por radiofrecuencia Wireless.
- Soportes a pared en el mismo color del radiador.

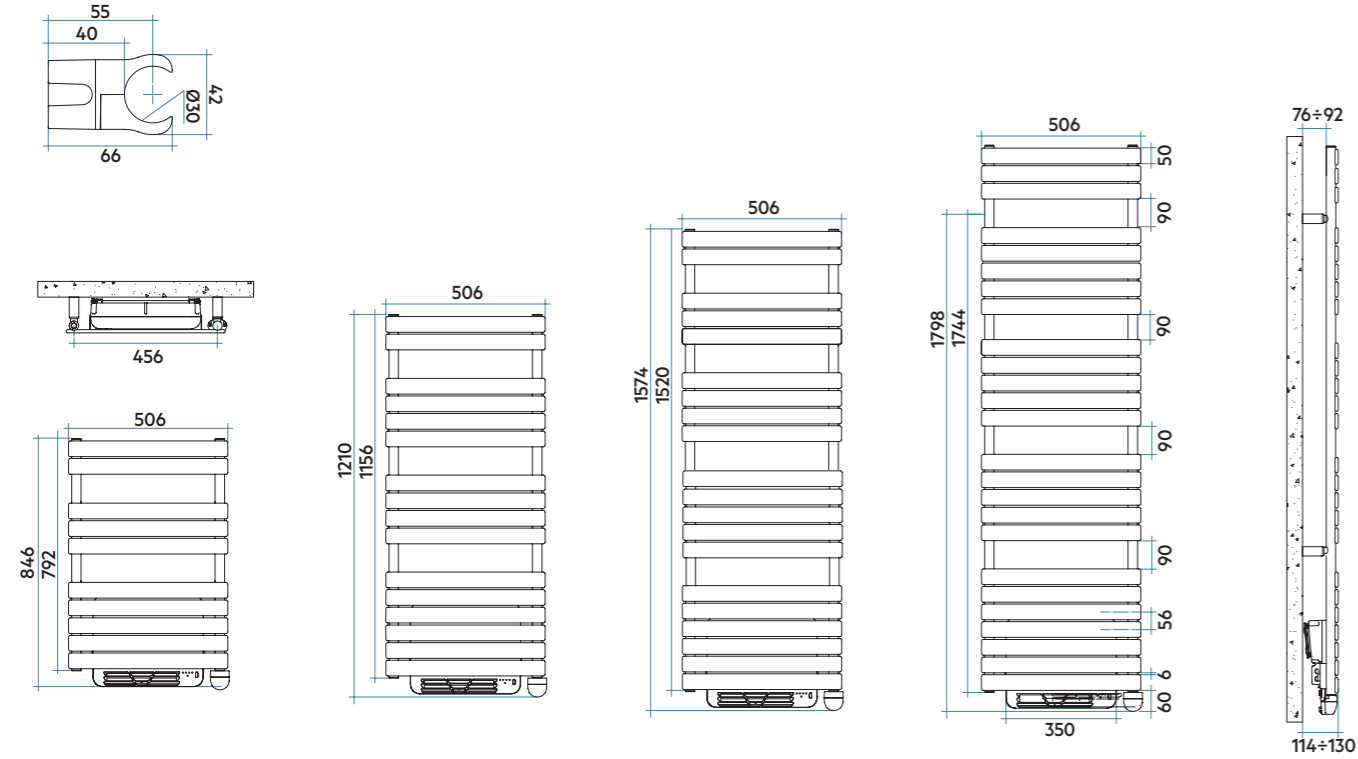

Booster

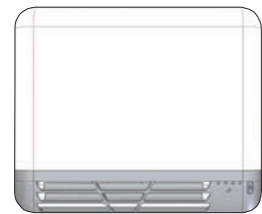

El booster se suministra en color Blanco con la salida de aire inferior en color Gris.

Leyenda código

Anchura: **XAP 050**
 Código color Blanco Estándar: **Z**
 Código resistencia: **01 IR 01 NNN**
 Altura: **01**
 Código resistencia: **IR 01 NNN**

Modelo	Código	Altura H mm	Anchura L mm	Peso Kg	Resistencia eléc. Watt	Resistencia booster Watt	Potencia total Watt	Precio €* (rad.+booster.) Blanco
792 11 Tubos 2 Espacios	XAP050Z 01	842	506	12,5	400	1000	1400	811,00
1156 16 Tubos 3 Espacios	XAM050Z 01	1216	506	17,0	500	1000	1500	982,00
1520 21 Tubos 4 Espacios	XAL050Z 01	1580	506	21,5	750	1000	1750	1.110,00
1744 25 Tubos 4 Espacios	XAG060Z 01	1804	606	28,2	1000	1000	2000	1.260,00

• Entrega inmediata color Blanco Estándar (Cód. 01).

01 = Código color Blanco Estándar

Colores disponibles	VER	PRECIO
Color Blanco Estándar	Pág. 513	Ver tarifa
Serie Classic	Pág. 513-514	+15% (*)
Serie Especial	Pág. 513-514	+25% (*)
Otros colores RAL	-	+40% (*)

(*) Incremento sobre precio color Blanco Estándar.



No instalar en zona de ducha

CRONOTERMOSTATO WIRELESS (Inalámbrico)

XILO ELÉCTRICO AIR se suministra con el nuevo cronotermostato wireless que permite la gestión completa de todas las funciones tanto del booster como de la resistencia con programación por hora/día/semana. Cronotermostato bidireccional por radiofrecuencia frecuencia 868,42 Mhz. Disponible en color Blanco para toalleros Blancos y en Gris Aluminio para toalleros en color.



*Al precio del radiador, como concepto a parte, en cumplimiento del Real Decreto 208/2005 sobre gestión de residuos de aparatos eléctricos, se facturará el impuesto de la Tasa RAEE. A fecha de impresión de esta tarifa (01/02/2023) el valor de la Tasa es de 0,180€/Kg. Eventuales variaciones de precio fijadas por RAEE, son ajenas a IRSAP y se verán reflejadas en factura sin comunicación previa. IRSAP IBERICA, S.L. Inscripción Registro RAEE 002616.

NET ELÉCTRICO

Altura 1830 mm, Anchura 500 mm.
Color Blanco Estándar (Cód. 01)
con cronotermostato Wireless.



ÍNDICE

NET

Eléctrico

- RELAX
- PIANO
- ELLIPSIS
- SAX
- ARPA
- TESI
- RADIADORES TOALLEROS
- RAD. TOALLEROS INOX / CROMADOS
- RESISTENCIAS Y MIXTOS
- TOALLEROS Y RAD. ELÉCTRICOS**
- RAD. TOALLEROS CROMADOS ELÉC.
- RADIADORES DESIGN
- ACCESORIOS Y RECAMBIOS
- INFORMACIÓN TÉCNICA



DISEÑO

Las líneas exclusivas de sus tubos y los acabados de los radiadores son adecuados para proyectos de diseño de interiores. Posibilidad de programación.

ACABADOS DE ALTA GAMA

NET ELÉCTRICO ofrece una amplia gama de colores, incluidos los RAL personalizados.

CONFORT Y RENDIMIENTO

Calor uniforme y constante en toda la habitación. Diseño EcoDesign para su funcionamiento óptimo y reducción del consumo.

Características

- Radiador toallero en acero.
- Colectores verticales de Ø30 mm.
- Tubos horizontales de sección rectangular 20x25 mm.
- Relleno de líquido termoconvector.

El precio incluye

- Juego de soportes a pared en el mismo color del radiador.
- Resistencia eléctrica instalada.
- Incluye cable de 1200 mm y enchufe schuko termosellado.
- Receptor Wireless integrado en el panel, con 2 leds que indican el estado de funcionamiento.
- Cronotermostato Wireless programable por radiofrecuencia.

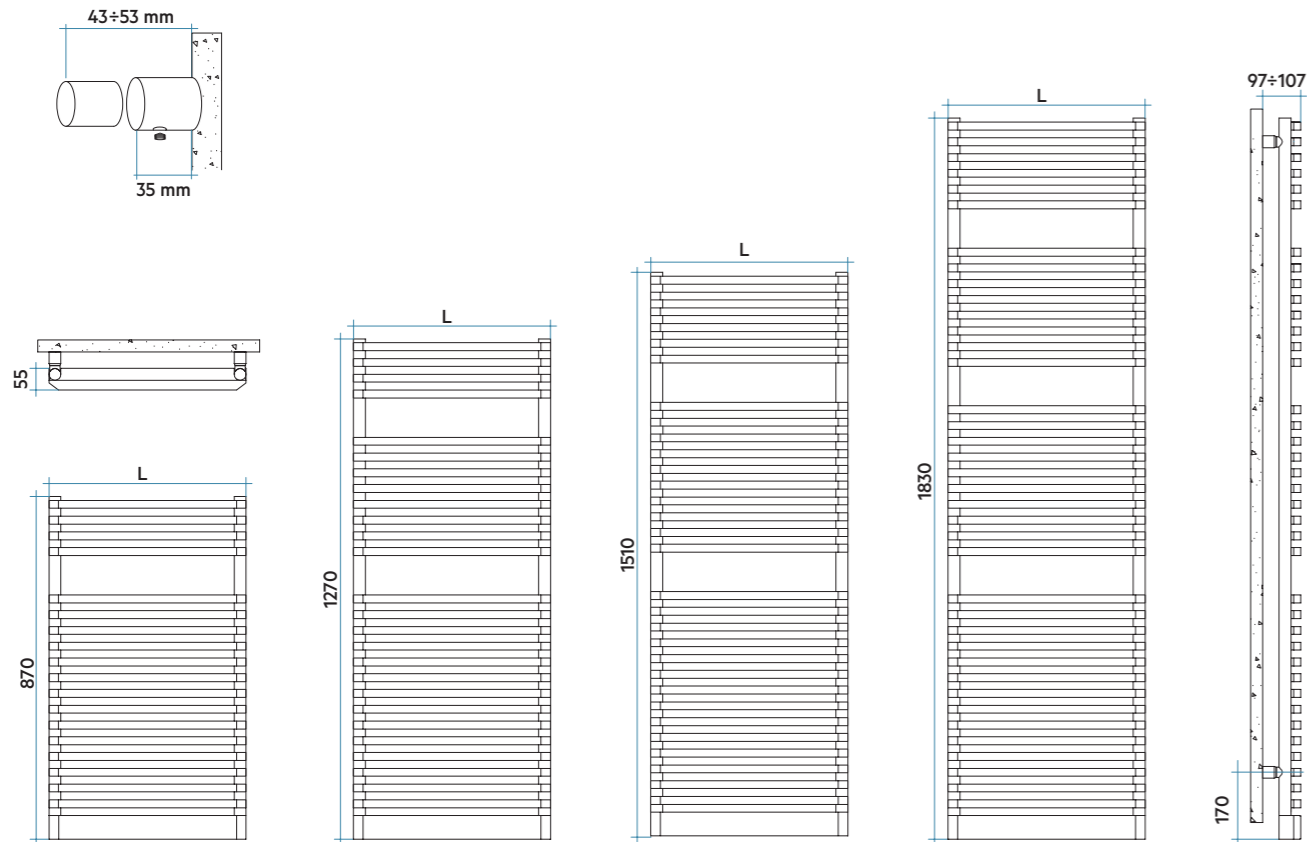

Leyenda código

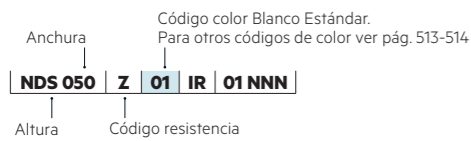

Modelo	Código	Altura H mm	Anchura L mm	Peso Kg	Resistencia eléc. Watt	Precio €* (rad.+resist.) Blanco
870 18 Tubos 1 Espacio	NDS050Z 01	870	500	12,8	500	675,00
1270 26 Tubos 2 Espacios	NDM050Z 01	1270	500	17,9	700	811,00
1510 32 Tubos 2 Espacios	NDL050Z 01	1510	500	21,9	700	917,00
1830 38 Tubos 3 Espacios	NDE050Z 01	1830	500	26,5	1000	1.043,00

01 = Código color Blanco Estándar

Colores disponibles	VER	PRECIO
Color Blanco Estándar	Pág. 513	Ver tarifa
Serie Classic	Pág. 513-514	+15% (*)
Serie Especial	Pág. 513-514	+25% (*)
Otros colores RAL	-	+40% (*)

(*) Incremento sobre precio color Blanco Estándar.



No instalar en zona de ducha

CRONOTERMOSTATO WIRELESS (Inalámbrico)

NET ELÉCTRICO se suministra con el nuevo cronotermostato wireless que permite la gestión completa de todas las funciones tanto del booster como de la resistencia con programación por hora/día/semana. Cronotermostato bidireccional por radiofrecuencia frecuencia 868,42 Mhz. Disponible en color Blanco para toalleros Blancos y en Gris Aluminio para toalleros en color.



Accesorios recomendados

(Otros accesorios, pág. 486 a 491)

Hang Up

Pág. 486 a 491



Net Eléctrico no es reversible.

*Al precio del radiador, como concepto a parte, en cumplimiento del Real Decreto 208/2005 sobre gestión de residuos de aparatos eléctricos, se facturará el impuesto de la Tasa RAEE. A fecha de impresión de esta tarifa (01/02/2023) el valor de la Tasa es de 0,180€/Kg. Eventuales variaciones de precio fijadas por RAEE, son ajenas a IRSAP y se verán reflejadas en factura sin comunicación previa. IRSAP IBERICA, S.L. Inscripción Registro RAEE 002616.

RELAX ELÉCTRICO
Altura 1963 mm, Anchura 616 mm.
Rojo Fuego (Cód. 7D) Serie Especial
con Cronotermostato Wireless.



ÍNDICE



RELAX

Eléctrico

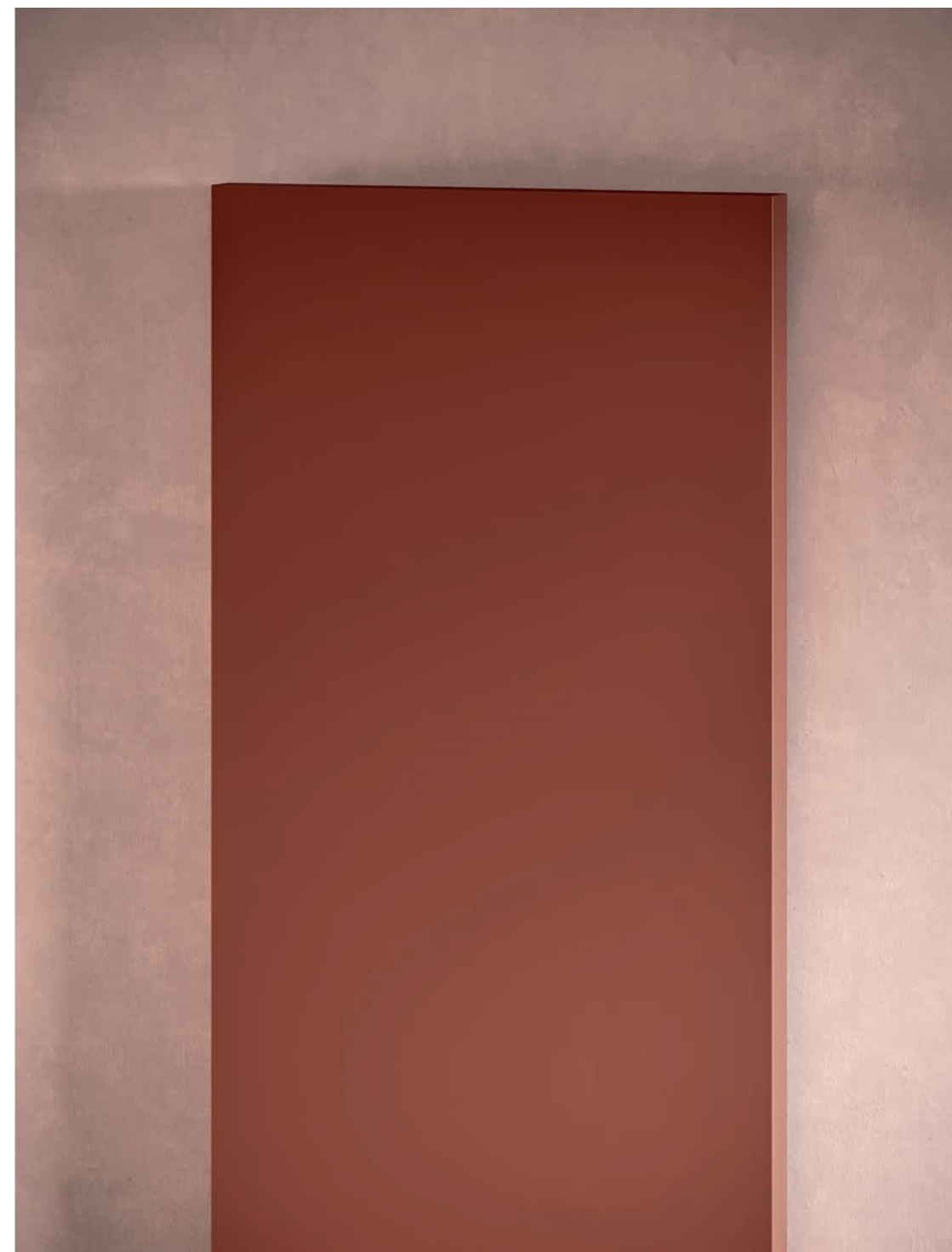

DISEÑO

RELAX se adapta a las necesidades de cada vivienda con la posibilidad de su instalación tanto en formato vertical como horizontal. La barra porta toallas Cromado transforma el radiador en un verdadero toallero de diseño.

ACABADOS DE ALTA GAMA

RELAX ELÉCTRICO ofrece una amplia gama de colores, incluidos los RAL personalizados.

CONFORT Y RENDIMIENTO

Calor uniforme y constante en toda la habitación. RELAX se adapta al ritmo de la vida gracias a su mando a distancia inalámbrico programable.

Características

- Panel eléctrico en acero con tecnología calor seco.
- Aislamiento resistencia Clase II.
- Cronotermostato de control electrónico.
- Digital Wireless con programación semanal.
- Frecuencia de funcionamiento 433 MHz.

El precio incluye

- Incluye cable de 1200 mm y enchufe schuko termosellado.
- Cronotermostato programable Wireless.
- Juego de soportes a pared en el mismo color del radiador.

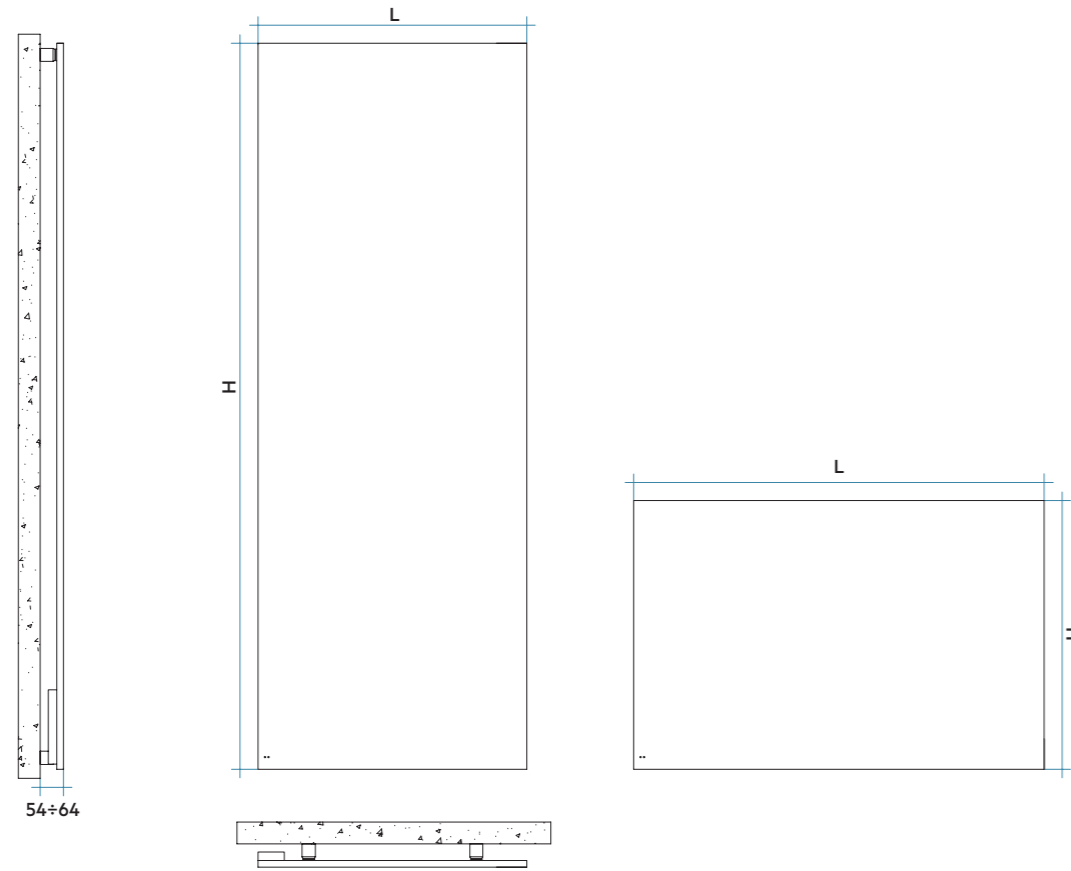

IMPORTANTE:

Se debe respetar la posición del radiador según diseños. Las luces de funcionamiento deben situarse siempre en la parte inferior.

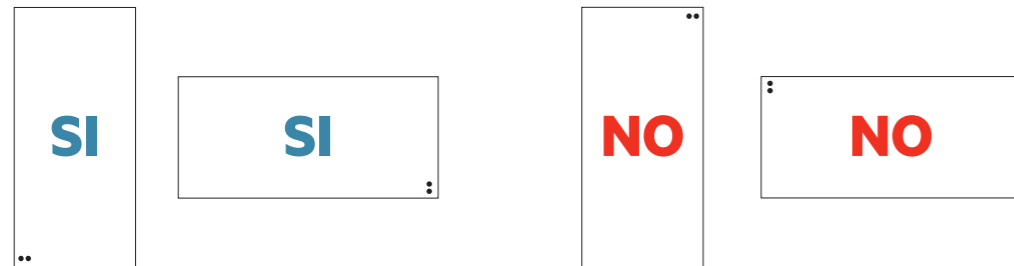

Leyenda código

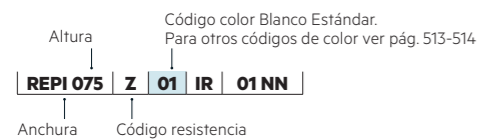

Modelo	Código	Altura H mm	Anchura L mm	Peso Kg	Resistencia eléc. Watt	Precio €* (rad.+resist.) Blanco
RELAX ELÉCTRICO	REPI075Z 01	500	750	16,0	330	851,00
RELAX ELÉCTRICO	REPI106Z 01	663	1064	21,6	580	1.369,00
RELAX ELÉCTRICO	REPI140Z 01	663	1400	28,0	770	1.662,00
RELAX ELÉCTRICO	REPD061Z 01	1963	616	34,3	1100	2.152,00
RELAX ELÉCTRICO	REPC061Z 01	2163	616	37,7	1320	2.301,00

IMPORTANTE: Relax Eléctrico puede instalarse también horizontalmente. En este caso los datos de la altura corresponderán a la anchura, y los datos de la anchura corresponderán a la altura. Por favor siga el esquema adjunto para hacer su pedido.

01 = Código color Blanco Estándar

Colores disponibles	VER	PRECIO
Color Blanco Estándar	Pág. 513	Ver tarifa
Serie Classic	Pág. 513-514	+15% (*)
Serie Especial	Pág. 513-514	+25% (*)
Otros colores RAL	-	+40% (*)

(*) Incremento sobre precio color Blanco Estándar.



No instalar en zona de ducha

CRONOTERMOSTATO WIRELESS (Inalámbrico)

RELAX ELÉCTRICO se suministra con el nuevo cronotermostato wireless que permite la gestión completa de todas las funciones tanto del booster como de la resistencia con programación por hora/día/semana. Cronotermostato bidireccional por radiofrecuencia frecuencia 868,42 Mhz. Disponible en color Blanco para acabado Blanco y en Gris Aluminio para acabado en color.



BARRA PORTATOALLAS

La barra portatoallas es un accesorio de diseño de acero cromado que se puede colocar con el radiador ya instalado y a la altura deseada, en función del ambiente donde está instalado el radiador (entrada, comedor, baño, etc.).

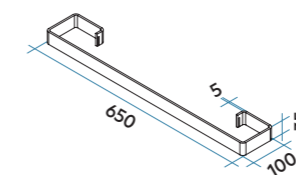

Código	Descripción	Precio €
ASTENSQELM50	Barra portatoallas para RELAX ELÉCTRICO en Cromado únicamente para anchura 616 mm	140,00

• Entrega inmediata

*Al precio del radiador, como concepto a parte, en cumplimiento del Real Decreto 208/2005 sobre gestión de residuos de aparatos eléctricos, se facturará el impuesto de la Tasa RAEE. A fecha de impresión de esta tarifa (01/02/2023) el valor de la Tasa es de 0,180€/Kg. Eventuales variaciones de precio fijadas por RAEE, son ajenas a IRSAP y se verán reflejadas en factura sin comunicación previa. IRSAP IBERICA, S.L. Inscripción Registro RAEE 002616.

PIANO ELÉCTRICO
Altura 1800 mm, Anchura 443 mm.
Color Sunstone (Cód. 2D) Serie
Especial con Cronotermostato WiFi.



ÍNDICE



PIANO

Eléctrico



DISEÑO

PIANO ELÉCTRICO es la exclusividad del diseño en un radiador eléctrico. Opción con iluminación LED. Funcionamiento WiFi mediante la App NOW, convierte el hogar tu Smart Home.

ACABADOS DE ALTA GAMA

PIANO ELÉCTRICO ofrece una amplia gama de colores, incluidos los RAL personalizados.

CONFORT Y RENDIMIENTO

Radiador eléctrico de última generación, permite su gestión mediante la aplicación IRSAP.NOW para controlar su radiador a través de su smartphone.

Características

- Radiador de diseño, fabricado con elementos en acero.
- Colectores horizontales de Ø30 mm.
- Tubos verticales de sección ovalada 50x10 mm.
- Relleno de líquido termoconvector.

El precio incluye

- Resistencia eléctrica instalada.
- Equipado con control electrónico WiFi.
- Cable de alimentación de 1200 mm de longitud en tejido rojo, enchufe schuko termosellado.
- Aislamiento clase II, clase de protección IP24.
- Juego de soportes a pared en el mismo color del radiador.

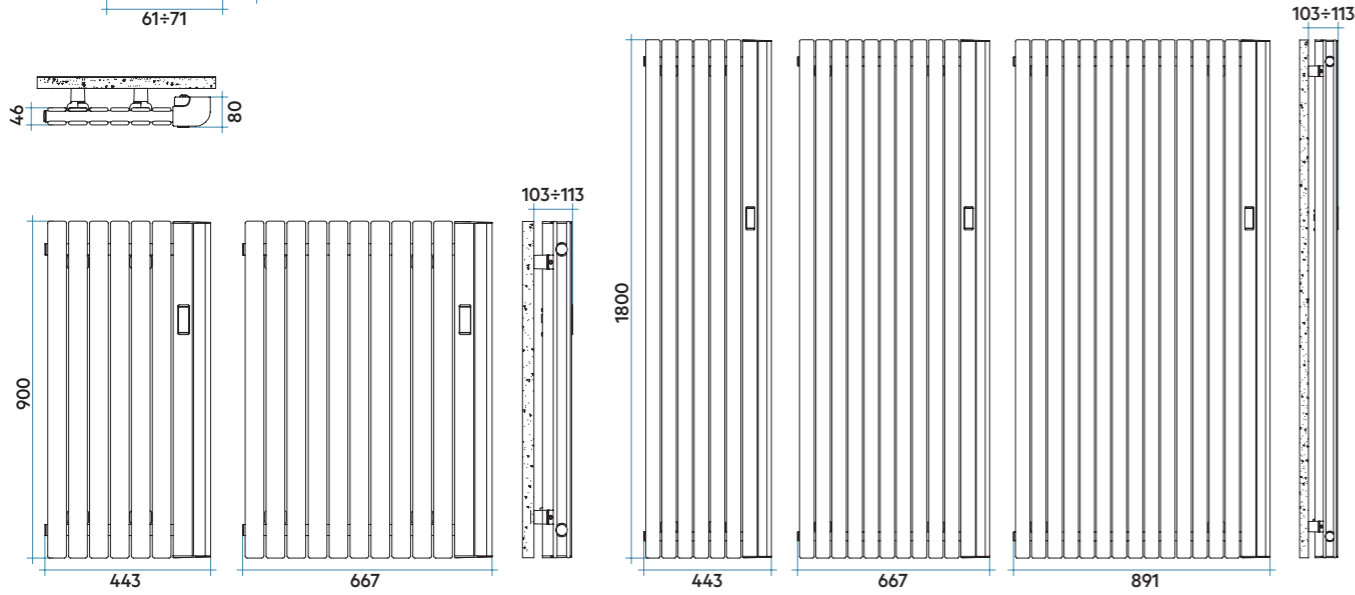
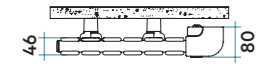
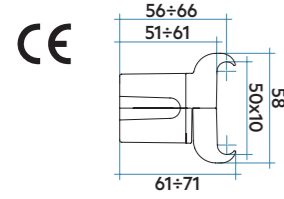

IMPORTANTE:

Se debe respetar la posición del radiador según diseños. El elemento más ancho debe situarse siempre en el lado derecho o la parte inferior.

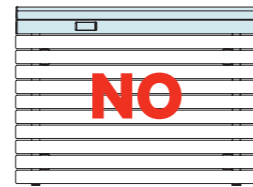
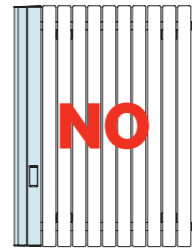
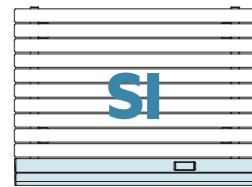
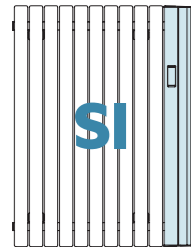

Leyenda código

Anchura: **P2ES 044**
 Código resistencia: **E**
 Código color Blanco Estándar: **01**
 Para otros códigos de color ver pág. 513-514
 Opción con LED: **IR NLN LED-AA**

Modelo	Código	Altura H mm	Anchura L mm	Peso Kg	Resistencia eléc. Watt	Precio €* (rad.r+resist.) Blanco Electrónica
PIANO ELÉCTRICO S	P2ES044E 01	900	443	21,2	500	1.005,00
	P2ES066E 01	900	667	32,0	750	1.205,00
PIANO ELÉCTRICO E	P2EE044E 01	1800	443	40,3	1000	1.430,00
	P2EE066E 01	1800	667	60,4	1500	1.682,00
	P2EE089E 01	1800	891	80,4	1800	1.932,00
PIANO ELÉCTRICO S - LED	P2ES044E-LED-AA 01	900	443	21,2	500	1.255,00
	P2ES066E-LED-AA 01	900	667	32,0	750	1.455,00
PIANO ELÉCTRICO E - LED	P2EE044E-LED-AA 01	1800	443	40,3	1000	1.681,00
	P2EE066E-LED-AA 01	1800	667	60,4	1500	1.932,00
	P2EE089E-LED-AA 01	1800	891	80,4	1800	2.183,00

01 = Código color Blanco Estándar

Colores disponibles	VER	PRECIO
Color Blanco Estándar	Pág. 513	Ver tarifa
Serie Classic	Pág. 513-514	+15% (*)
Serie Especial	Pág. 513-514	+25% (*)
Otros colores RAL	-	+40% (*)

(*) Incremento sobre precio color Blanco Estándar.



No instalar en zona de ducha

Unidad de control WiFi

Gestiona tu radiador remotamente usando la aplicación IRSAP.NOW disponible para Android y iOS.

Compatible con los sistemas:



El control WiFi del radiador se conecta a los teléfonos inteligentes para gestionar radiador, es sencillo e inmediato. Esta aplicación te permite administrar múltiples hogares, permitiéndote configurar de forma independiente habitaciones o zonas individuales. El control WiFi, además de garantizar la temperatura deseada, tiene las siguientes funciones: función pausa, función de bloqueo de teclado, función antihielo, función HOME / AWAY (mediante geolocalización), función de vacaciones, función de detección de ventanas abiertas, ITCS (Sistema Inteligente de control de temperatura, que permite obtener la temperatura deseada a la hora exacta). Incluye la función COV, muestra los valores de calidad del aire.

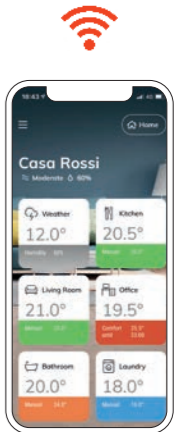

*Al precio del radiador, como concepto a parte, en cumplimiento del Real Decreto 208/2005 sobre gestión de residuos de aparatos eléctricos, se facturará el impuesto de la Tasa RAEE. A fecha de impresión de esta tarifa (01/02/2023) el valor de la Tasa es de 0,180€/Kg. Eventuales variaciones de precio fijadas por RAEE, son ajenas a IRSAP y se verán reflejadas en factura sin comunicación previa. IRSAP IBERICA, S.L. Inscripción Registro RAEE 002616.

SAX ELÉCTRICO
Altura 1800 mm, Anchura 415 mm.
Color Negro Satinado (Cód. 30) Serie
Especial con Cronotermostato WiFi.



ÍNDICE



SAX

Eléctrico



DISEÑO

SAX ELÉCTRICO es la exclusividad del diseño en un radiador eléctrico. Opción con iluminación LED. Funcionamiento WiFi mediante la App NOW, convierte el hogar tu Smart Home.

ACABADOS DE ALTA GAMA

SAX ELÉCTRICO ofrece una amplia gama de colores, incluidos los RAL personalizados.

CONFORT Y RENDIMIENTO

Radiador eléctrico de última generación, permite su gestión mediante la aplicación IRSAP.NOW para controlar su radiador a través de su smartphone.

Características

- Radiador de diseño, fabricado con elementos en acero.
- Colectores verticales de Ø30 mm.
- Tubos verticales de sección rectangular 20x25 mm.
- Relleno de líquido termoconvector.

El precio incluye

- Resistencia eléctrica instalada. Equipado con control electrónico WiFi.
- Cable de alimentación de 1200 mm de longitud en tejido rojo, enchufe schuko termosellado. Aislamiento clase II, clase de protección IP24.
- Juego de soportes a pared en el mismo color del radiador.

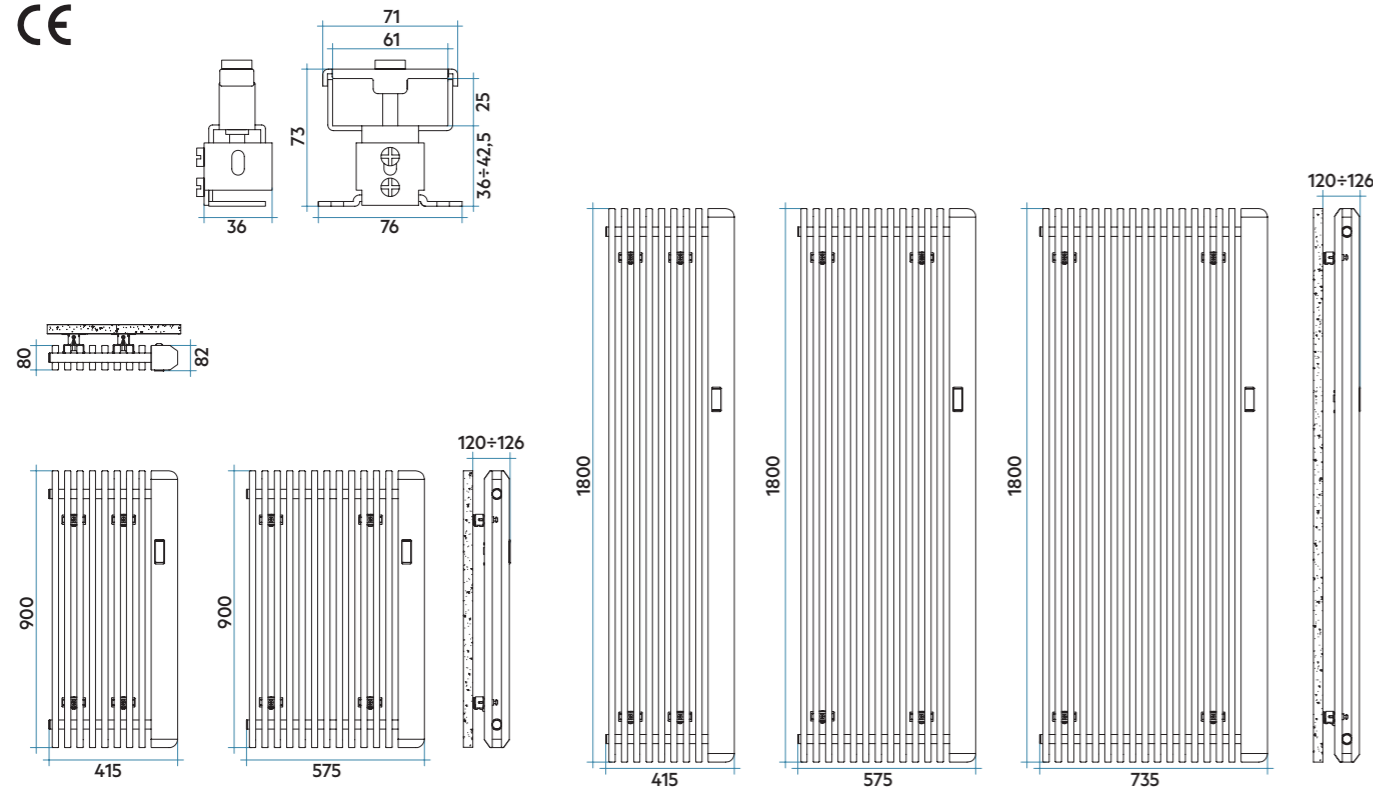

IMPORTANTE:

Se debe respetar la posición del radiador según diseños. El elemento más ancho debe situarse siempre en el lado derecho o la parte inferior.

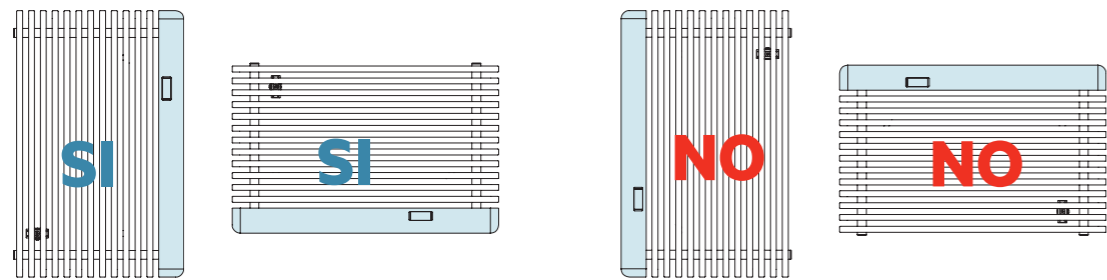

Leyenda código

Anchura: **S2ES 041**
 Código color Blanco Estándar: **E**
 Código resistencia: **01**
 Opción con LED: **IR NLN LED-AA**

Modelo	Código	Altura H mm	Anchura L mm	Peso Kg	Resistencia eléc. Watt	Precio €* (rad.r+resist.) Blanco Electrónica
SAX ELÉCTRICO S	S2ES041E 01	900	415	21,7	500	1.005,00
	S2ES057E 01	900	575	30,6	750	1.205,00
SAX ELÉCTRICO E	S2EE041E 01	1800	415	42,1	1000	1.430,00
	S2EE057E 01	1800	575	58,1	1500	1.682,00
	S2EE073E 01	1800	735	74,2	1800	1.932,00
SAX ELÉCTRICO S - LED	S2ES041E-LED-AA 01	900	415	21,7	500	1.255,00
	S2ES057E-LED-AA 01	900	575	30,6	750	1.455,00
SAX ELÉCTRICO E - LED	S2EE041E-LED-AA 01	1800	415	42,1	1000	1.681,00
	S2EE057E-LED-AA 01	1800	575	58,1	1500	1.932,00
	S2EE073E-LED-AA 01	1800	735	74,2	1800	2.183,00

01 = Código color Blanco Estándar

Colores disponibles	VER	PRECIO
Color Blanco Estándar	Pág. 513	Ver tarifa
Serie Classic	Pág. 513-514	+15% (*)
Serie Especial	Pág. 513-514	+25% (*)
Otros colores RAL	-	+40% (*)

(*) Incremento sobre precio color Blanco Estándar.



No instalar en zona de ducha

Unidad de control WiFi

Gestiona tu radiador remotamente usando la aplicación IRSAP.NOW disponible para Android y iOS.

Compatible con los sistemas:

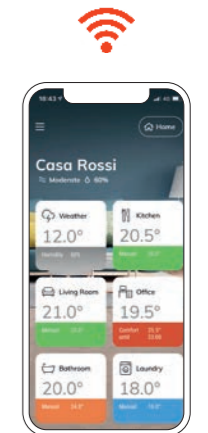

El control WiFi del radiador se conecta a los teléfonos inteligentes para gestionar radiador, es sencillo e inmediato. Esta aplicación te permite administrar múltiples hogares, permitiéndote configurar de forma independiente habitaciones o zonas individuales. El control WiFi, además de garantizar la temperatura deseada, tiene las siguientes funciones: función pausa, función de bloqueo de teclado, función antihielo, función HOME / AWAY (mediante geolocalización), función de vacaciones, función de detección de ventanas abiertas, ITCS (Sistema Inteligente de control de temperatura, que permite obtener la temperatura deseada a la hora exacta). Incluye la función COV, muestra los valores de calidad del aire.

Accesorios recomendados

(Otros accesorios, pág. 486 a 491)

Hang Up
Pág. 486 a 491



*Al precio del radiador, como concepto a parte, en cumplimiento del Real Decreto 208/2005 sobre gestión de residuos de aparatos eléctricos, se facturará el impuesto de la Tasa RAEE. A fecha de impresión de esta tarifa (01/02/2023) el valor de la Tasa es de 0,180€/Kg. Eventuales variaciones de precio fijadas por RAEE, son ajenas a IRSAP y se verán reflejadas en factura sin comunicación previa. IRSAP IBERICA, S.L. Inscripción Registro RAEE 002616.

TESI ELÉCTRICO

Altura 602 mm, Anchura 968 mm.
Color Blanco Estándar (Cód. 01)
con Control Electrónico TESI.



ÍNDICE



DISEÑO

Las líneas sobrias y clásicas del TESI se adapta a cualquier tipo de estancia. Diseño EcoDesign para su funcionamiento óptimo y reducción del consumo.

ACABADOS DE ALTA GAMA

TESI EF sólo está disponible en un único color (Blanco) y una sola altura (602 mm).

CONFORT Y RENDIMIENTO

Calor uniforme y constante en toda la habitación. Compacto, con sus 60 cm de altura, ofrece potencias de 400 a 2000 W.

TESI

Eléctrico

Características

- Fabricados en acero y rellenos de líquido termoconvector, los radiadores eléctricos en acero TESI EH son los radiadores decorativos por excelencia.
- Acabados por cataforesis y polvo epoxi Blanco Estándar.
- Dispone de una resistencia eléctrica interna con termostato de seguridad que limita la temperatura máxima del agua a 70°C / 75°C y un termofusible de seguridad a 104°C.
- La tensión de alimentación es de 230V/1ph/50 Hz, el grado de aislamiento es de Clase II (por lo que no necesita de toma de tierra).
- La resistencia incorpora un termostato ambiente electrónico.
- Protección IP24.

El precio incluye

- Juego de soportes a pared en el mismo color del radiador.
- Resistencia eléctrica instalada con control electrónico en color Blanco.
- Incluye cable de 1200 mm y enchufe schuko termosellado.

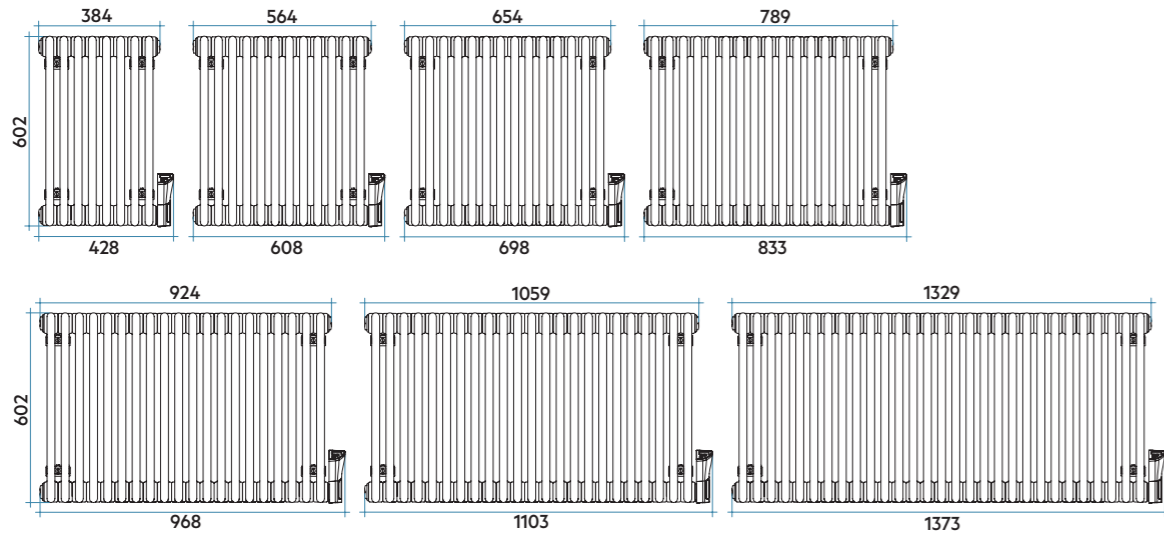
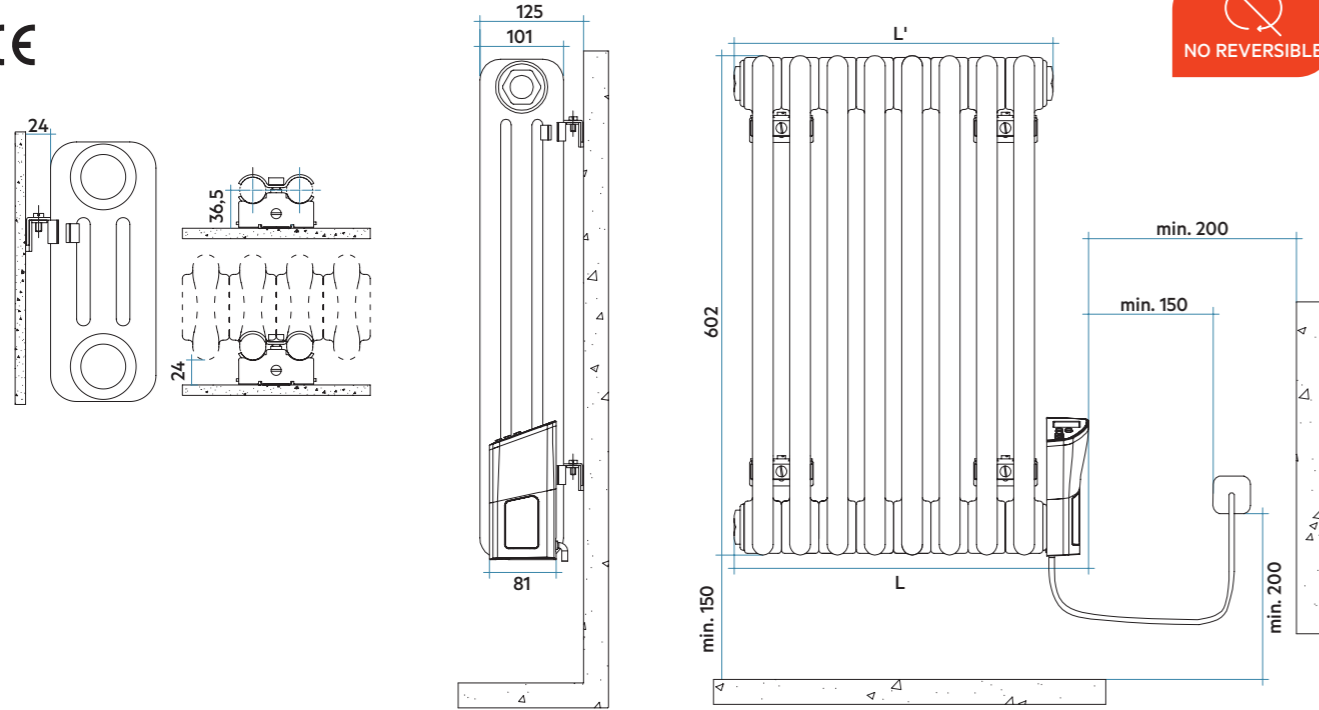

Leyenda código

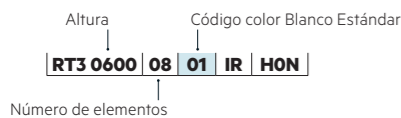

Modelo	Código	Elementos	Altura	Anchura	Peso	Resistencia eléc.	Precio €* (rad.+resist.)
			H mm	L mm	Kg	Watt	Blanco
TESI ELÉCTRICO	RT3060008011RH0N 01 •	8	602	428	17,7	400	493,00
TESI ELÉCTRICO	RT3060012011RH1N 01 •	12	602	608	26,1	600	573,00
TESI ELÉCTRICO	RT3060014011RH2N 01 •	14	602	698	30,3	800	649,00
TESI ELÉCTRICO	RT3060017011RH3N 01 •	17	602	833	36,7	1000	728,00
TESI ELÉCTRICO	RT3060020011RH4N 01 •	20	602	968	42,9	1200	808,00
TESI ELÉCTRICO	RT3060023011RH5N 01 •	23	602	1103	49,3	1500	884,00
TESI ELÉCTRICO	RT3060029011RH6N 01 •	29	602	1373	61,9	2000	1.094,00

01 = Código color Blanco Estándar
• Entrega inmediata en color Blanco Estándar

Colores disponibles	VER	PRECIO
Color Blanco Estándar	Pág. 513	Ver tarifa
Serie Classic	Pág. 513-514	+15% (*)
Serie Especial	Pág. 513-514	+25% (*)
Otros colores RAL	-	+40% (*)

(*) Incremento sobre precio color Blanco Estándar.

NEW



Novedad, TESI Eléctrico está disponible en color con la caja de la electrónica en Blanco.



No instalar en zona de ducha

CONTROL ELECTRÓNICO TESI ELÉCTRICO

El control electrónico consta de un termostato que permite la programación horaria semanal.

Dispone de funcionamiento auto o comfort, nocturno o reducido, anti-hielo, vacaciones, bloqueo y sensor de ventanas abiertas. Además cuenta con protección IP44 y cable termosellado de 1200 mm de largo en color Blanco.

- 1) **CONFORT.** Mantiene la temperatura seleccionada por el usuario.
- 2) **PARO.** Detiene la alimentación de la resistencia calefactora independientemente de la temperatura programada (Tset) (led apagado).
- 3) **FUNCIÓN ANTIHIELO.** Regula la temperatura a 7°C.
- 4) **FUNCIONAMIENTO NOCTURNO REDUCIDO.** Regula la temperatura T = Tset -3,5°C.
- 5) **FUNCIONAMIENTO CONFORT -1°C.** Regula la temperatura T =Tset -1°C.
- 6) **FUNCIONAMIENTO CONFORT -2°C.** Regula la temperatura T =Tset -2°C.



Control Electrónico únicamente disponible en color Blanco

Accesorios recomendados

Hang Up
Pág. 190 a 191



*Al precio del radiador, como concepto a parte, en cumplimiento del Real Decreto 208/2005 sobre gestión de residuos de aparatos eléctricos, se facturará el impuesto de la Tasa RAEE. A fecha de impresión de esta tarifa (01/02/2023) el valor de la Tasa es de 0,180€/Kg. Eventuales variaciones de precio fijadas por RAEE, son ajenas a IRSAP y se verán reflejadas en factura sin comunicación previa. IRSAP IBERICA, S.L. Inscripción Registro RAEE 002616.

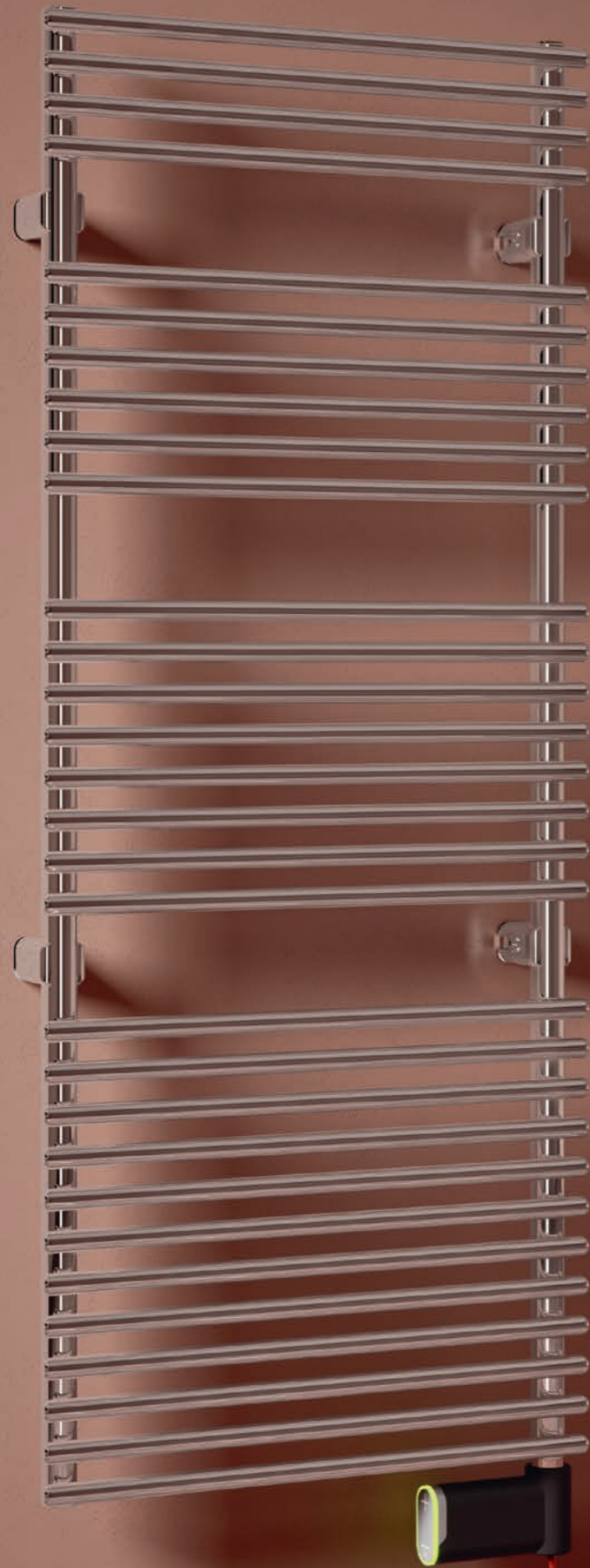

RADIADORES TOALLEROS CROMADOS ELÉCTRICOS

Elegancia funcional

La suma de la solución óptima para el funcionamiento eléctrico combinada con la elegancia de los acabos más sugerentes. Apostar por una pieza única.

NOVO CROMADO ELÉCTRICO	P. 398
VELA CROMADO ELÉCTRICO	P. 402
FLAUTO CROMADO ELÉCTRICO	P. 406
BELLA ELÉCTRICO	P. 410
MINUETTE ELÉCTRICO	P. 414



NOVO CROMADO ELÉCTRICO
 Altura 1808 mm, Anchura 750 mm.
 Color Cromado (Cód. 50) con
 Resistencia WiFi (Mod. E).



DISEÑO

Las líneas exclusivas de sus tubos y los acabados de los radiadores son adecuados para proyectos de diseño de interiores.

ACABADOS DE ALTA GAMA

NOVO CROMADO ELÉCTRICO está disponible únicamente en acabado Cromado.

CONFORT Y RENDIMIENTO

Calor uniforme y constante en toda la habitación. Diseño EcoDesign para su funcionamiento óptimo y reducción del consumo.

Características

- Radiador toallero en acero.
- Colectores verticales semicirculares 40x30 mm.
- Tubos horizontales de Ø23 mm.
- Relleno de líquido termoconvector.

El precio incluye

- Resistencia instalada.
- Incluye cable de 1200 mm y enchufe schuko termosellado.
- Soportes para pared en el mismo acabado del radiador.

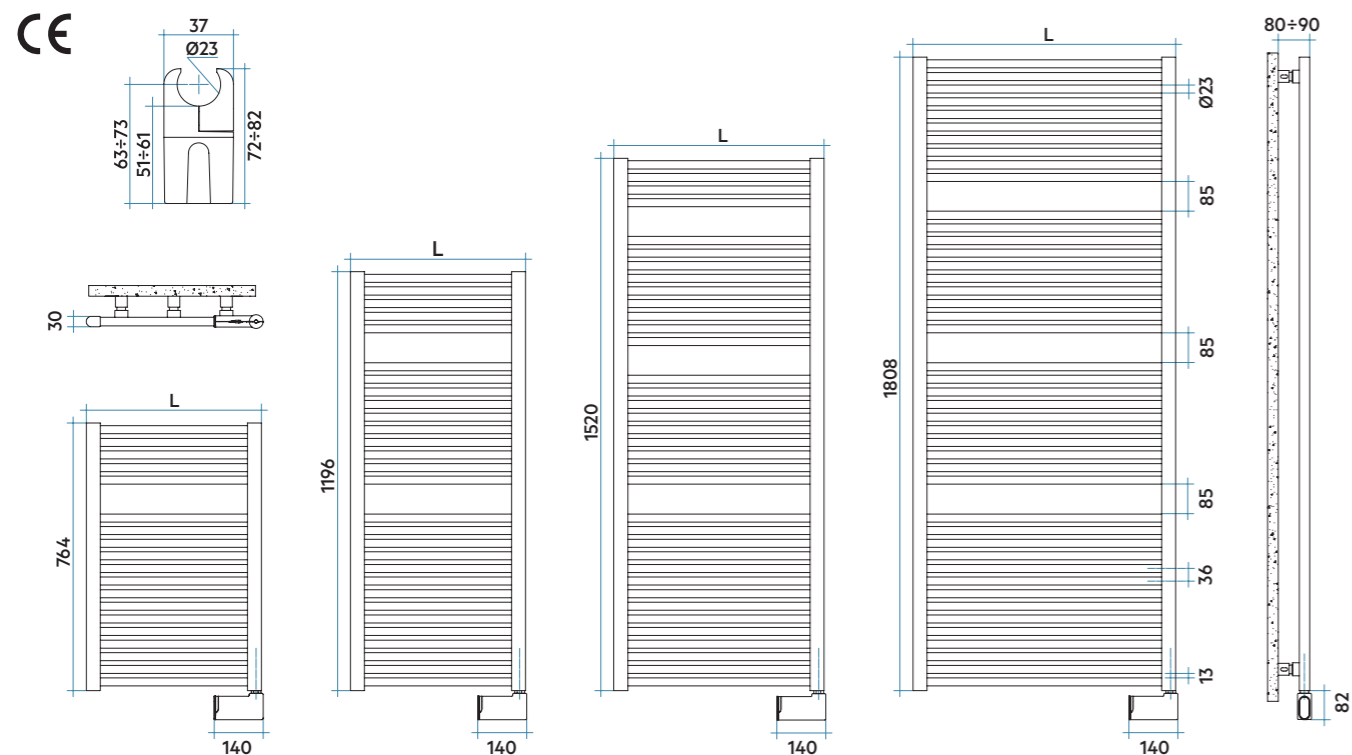

TERMOSTATO ELECTRÓNICO MOD. H

Modelo	Código	Altura	Anchura	Peso	Resistencia eléc.	Precio €* (rad.+resist.) Cromado Electrónica
		H mm	L mm	Kg	Watt	
764 19 Tubos 1 Espacio	NLP040H 50 •	764	400	9,8	250	721,00
	NLP050H 50 •	764	500	10,3	300	789,00
1196 29 Tubos 2 Espacios	NLM040H 50 •	1196	400	13,2	300	1.012,00
	NLM050H 50 •	1196	500	15,6	400	1.057,00
1520 36 Tubos 3 Espacios	NLL060H 50 •	1520	600	22,5	700	1.475,00
1808 44 Tubos 3 Espacios	NLG075H 50 •	1808	750	37,9	1000	1.623,00

TERMOSTATO ELECTRÓNICO WIFI MOD. E

Modelo	Código	Altura	Anchura	Peso	Resistencia eléc.	Precio €* (rad.+resist.) Negro Mate WiFi
		H mm	L mm	Kg	Watt	
764 19 Tubos 1 Espacio	NLP040E 50 •	764	400	9,5	250	761,00
	NLP050E 50 •	764	500	10,0	300	829,00
1196 29 Tubos 2 Espacios	NLM040E 50 •	1196	400	12,9	300	1.052,00
	NLM050E 50 •	1196	500	15,3	400	1.097,00
1520 36 Tubos 3 Espacios	NLL060E 50 •	1520	600	22,2	700	1.515,00
1808 44 Tubos 3 Espacios	NLG075E 50 •	1808	750	37,6	1000	1.663,00

• Entrega inmediata acabado Cromado (Cód. 50).

TIPOS DE RESISTENCIAS ELÉCTRICAS



RESISTENCIA ELÉCTRICA CON CONTROL TERMOSTÁTICO ELECTRÓNICO (CÓD. "H", RADIADOR + RESISTENCIA)

Resistencia Eléctrica con termostato con programación semanal, función ASC (Adaptative Star Control), sensor de ventanas abiertas. Caja electrónica y cable en color Blanco para toallero en Blanco y caja electrónica cromada y cable gris claro para toallero en color. Protección IP44/Aislamiento Clase II.



RESISTENCIA ELÉCTRICA CON CONTROL ELECTRÓNICO WIFI Y CONEXIÓN SMART HOME (CÓD. "E", RADIADOR + RESISTENCIA)

Resistencia Eléctrica WiFi Smart Home, compatible con Google Home y Amazon Alexa. Función Home/Away. La puesta en marcha y la programación se debe realizar mediante la aplicación NOW. Posibilidad de modificar la temperatura y/o encendido/apagado mediante botonera. Caja electrónica en el mismo color del toallero y cable trenzado de color rojo. Protección IP24/Aislamiento Clase II.

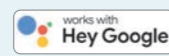

Correspondencia de color toallero + color resistencia

Color radiador	Resistencia electrónica (Mod. H)	Resistencia WiFi (Mod. E)
Cromado	Cromado	Negro Mate



No instalar en zona de ducha

NOVO CROMADO ELÉCTRICO está disponible en el siguiente acabado:



CROMADO
Cód. 50

Accesorios recomendados
(Otros accesorios, pág. 486 a 491)

Hang Up
Pág. 486 a 491



Leyenda código

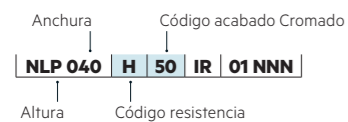

*Al precio del radiador, como concepto a parte, en cumplimiento del Real Decreto 208/2005 sobre gestión de residuos de aparatos eléctricos, se facturará el impuesto de la Tasa RAEE. A fecha de impresión de esta tarifa (01/02/2023) el valor de la Tasa es de 0,180€/Kg. Eventuales variaciones de precio fijadas por RAEE, son ajenas a IRSAP y se verán reflejadas en factura sin comunicación previa. IRSAP IBERICA, S.L. Inscripción Registro RAEE 002616.



VELA CROMADO ELÉCTRICO
 Altura 1820 mm, Anchura 660 mm. Color Cromado
 (Cód. 50) con Resistencia Eléctrica con Control
 Termostático Electrónico (Mod. H).



DISEÑO

Las líneas exclusivas de sus tubos y los acabados de los radiadores son adecuados para proyectos de diseño de interiores.

ACABADOS DE ALTA GAMA

VELA CROMADO ELÉCTRICO está disponible únicamente en acabado Cromado.

CONFORT Y RENDIMIENTO

Calor uniforme y constante en toda la habitación. Diseño EcoDesign para su funcionamiento óptimo y reducción del consumo.

Características

- Radiador toallero en acero.
- Colectores verticales semicirculares 40x30 mm.
- Tubos horizontales ovalados de 50x20 mm.
- Relleno de líquido termoconvector.

El precio incluye

- Resistencia instalada. Incluye cable de 1200 mm y enchufe schuko termosellado.
- Soportes para pared en el mismo acabado del radiador.

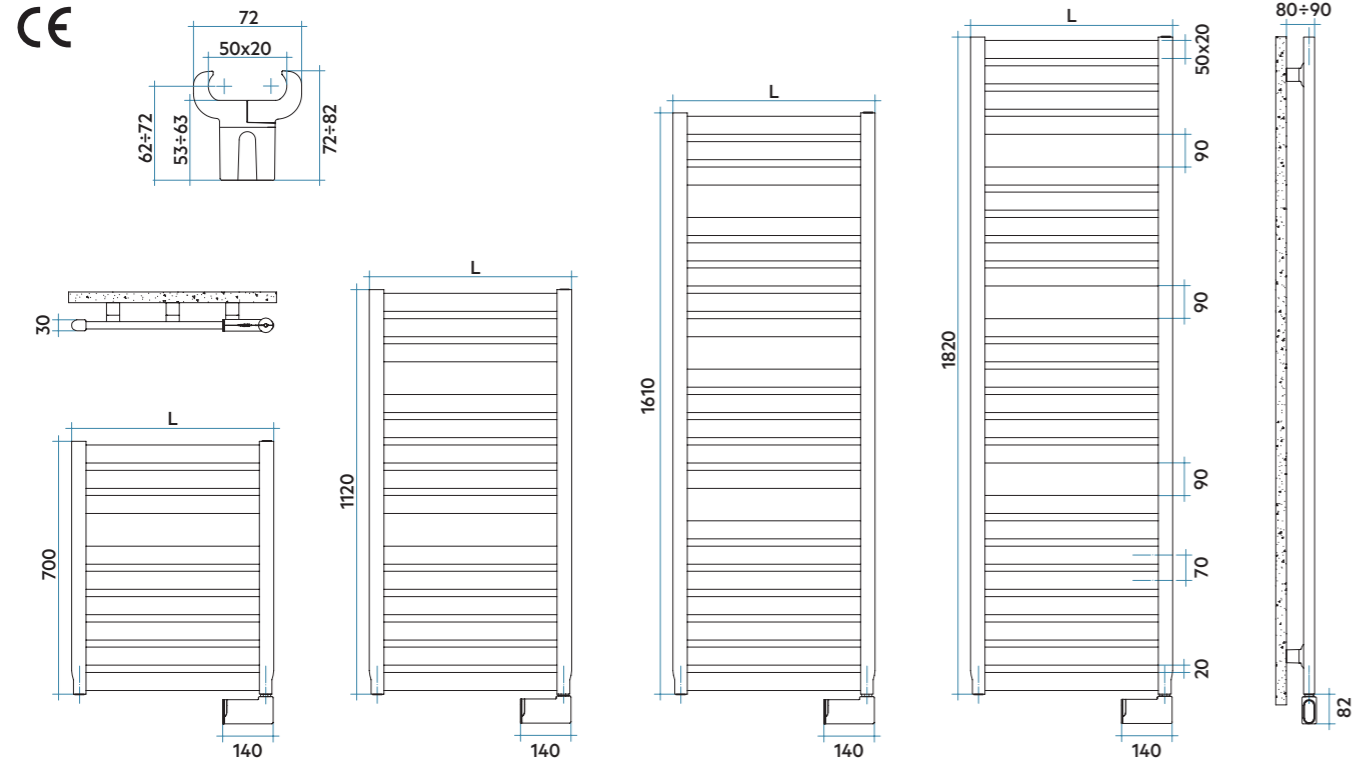

TERMOSTATO ELECTRÓNICO MOD. H

Modelo	Código	Altura	Anchura	Peso	Resistencia eléc.	Precio €* (rad.+resist.) Cromado
		H mm	L mm	Kg	Watt	Electrónica
700 9 Tubos 1 Espacio	VES056H 50 •	700	560	12,7	250	863,00
	VES066H 50	700	660	14,6	300	888,00
1120 14 Tubos 2 Espacios	VEM056H 50 •	1120	560	19,5	300	1.184,00
	VEM066H 50	1120	660	22,5	400	1.303,00
1610 20 Tubos 3 Espacios	VEL066H 50	1610	660	32,0	400	1.639,00
1820 23 Tubos 3 Espacios	VEE066H 50	1820	660	36,6	700	1.818,00

TERMOSTATO ELECTRÓNICO WIFI MOD. E

Modelo	Código	Altura	Anchura	Peso	Resistencia eléc.	Precio €* (rad.+resist.) Negro Mate
		H mm	L mm	Kg	Watt	WiFi
700 9 Tubos 1 Espacio	VES056E 50	700	560	12,4	250	903,00
	VES066E 50	700	660	14,3	300	928,00
1120 14 Tubos 2 Espacios	VEM056E 50	1120	560	19,2	300	1.224,00
	VEM066E 50	1120	660	22,2	400	1.343,00
1610 20 Tubos 3 Espacios	VEL066E 50	1610	660	31,7	400	1.679,00
1820 23 Tubos 3 Espacios	VEE066E 50	1820	660	36,3	700	1.940,00

• Entrega inmediata acabado Cromado (Cód. 50).

TIPOS DE RESISTENCIAS ELÉCTRICAS



RESISTENCIA ELÉCTRICA CON CONTROL TERMOSTÁTICO ELECTRÓNICO (CÓD. "H", RADIADOR + RESISTENCIA)

Resistencia Eléctrica con termostato con programación semanal, función ASC (Adaptative Star Control), sensor de ventanas abiertas. Caja electrónica y cable en color Blanco para toallero en Blanco y caja electrónica cromada y cable gris claro para toallero en color. Protección IP44/Aislamiento Clase II.

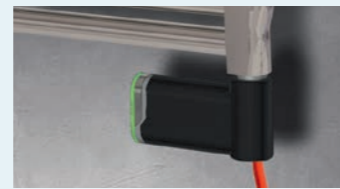

RESISTENCIA ELÉCTRICA CON CONTROL ELECTRÓNICO WIFI Y CONEXIÓN SMART HOME (CÓD. "E", RADIADOR + RESISTENCIA)

Resistencia Eléctrica WiFi Smart Home, compatible con Google Home y Amazon Alexa. Función Home/Away. La puesta en marcha y la programación se debe realizar mediante la aplicación NOW. Posibilidad de modificar la temperatura y/o encendido/apagado mediante botonera. Caja electrónica en el mismo color del toallero y cable trenzado de color rojo. Protección IP24/Aislamiento Clase II.



Correspondencia de color toallero + color resistencia

Color radiador	Resistencia electrónica (Mod. H)	Resistencia WiFi (Mod. E)
Cromado	Cromado	Negro Mate



No instalar en zona de ducha

VELA CROMADO ELÉCTRICO está disponible en el siguiente acabado:



CROMADO
Cód. 50

Accesorios recomendados

(Otros accesorios, pág. 486 a 491)

Hang Up

Pág. 486 a 491



Leyenda código

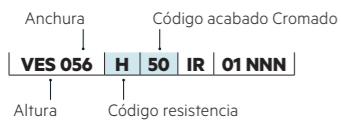

*Al precio del radiador, como concepto a parte, en cumplimiento del Real Decreto 208/2005 sobre gestión de residuos de aparatos eléctricos, se facturará el impuesto de la Tasa RAEE. A fecha de impresión de esta tarifa (01/02/2023) el valor de la Tasa es de 0,180€/Kg. Eventuales variaciones de precio fijadas por RAEE, son ajenas a IRSAP y se verán reflejadas en factura sin comunicación previa. IRSAP IBERICA, S.L. Inscripción Registro RAEE 002616.

FLAUTO CROMADO ELÉCTRICO
Altura 1218 mm, Anchura 506 mm.
Color Cromado (Cód. 50) con
Resistencia WiFi (Mod. E).



ÍNDICE

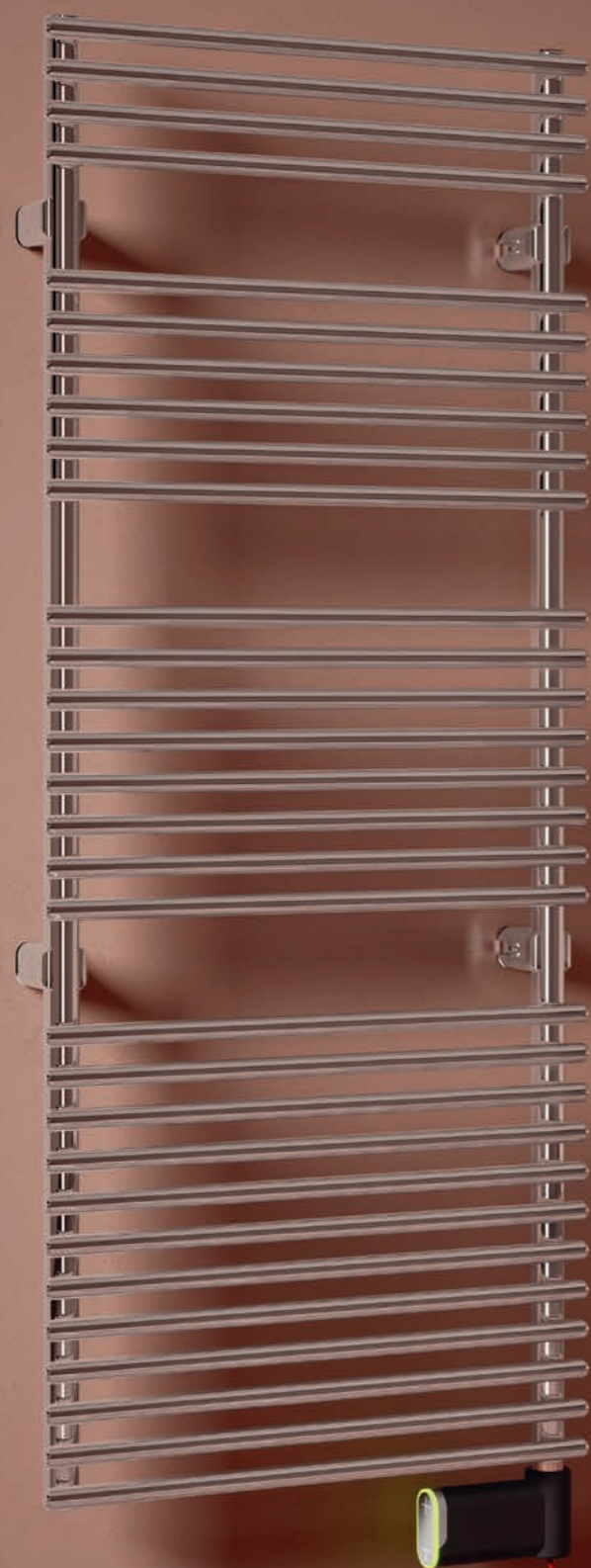

FLAUTO

Cromado Eléctrico

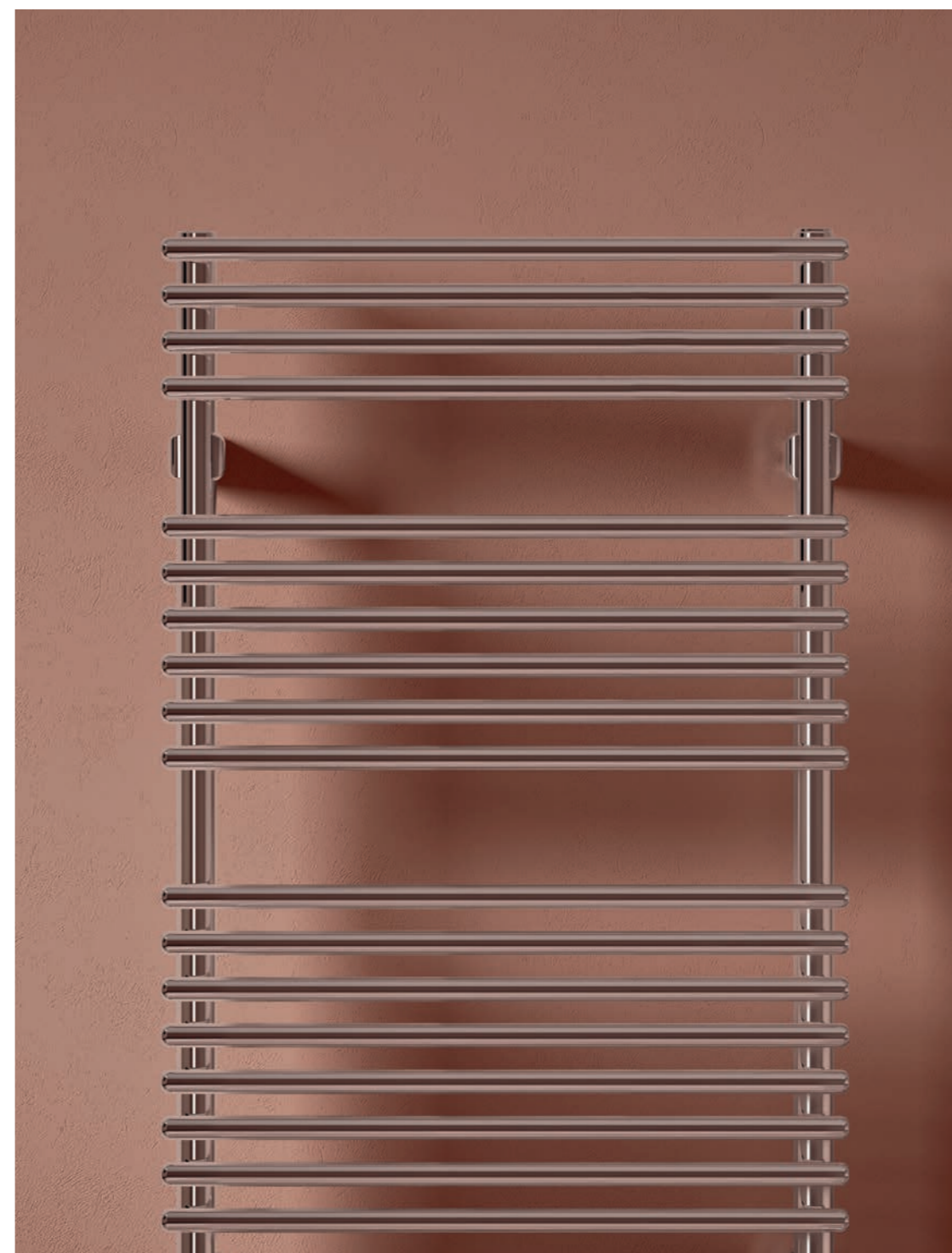

DISEÑO

Las líneas exclusivas de sus tubos y los acabados de los radiadores son adecuados para proyectos de diseño de interiores.

ACABADOS DE ALTA GAMA

FLAUTO CROMADO ELÉCTRICO está disponible únicamente en acabado Cromado.

CONFORT Y RENDIMIENTO

Calor uniforme y constante en toda la habitación. Diseño EcoDesign para su funcionamiento óptimo y reducción del consumo.

Características

- Radiador toallero en acero.
- Colectores verticales de Ø30 mm.
- Tubos horizontales de Ø18 mm.
- Relleno de líquido termoconvector.

El precio incluye

- Resistencia instalada.
- Incluye cable de 1200 mm y enchufe schuko termosellado.
- Soportes para pared en el mismo acabado del radiador.

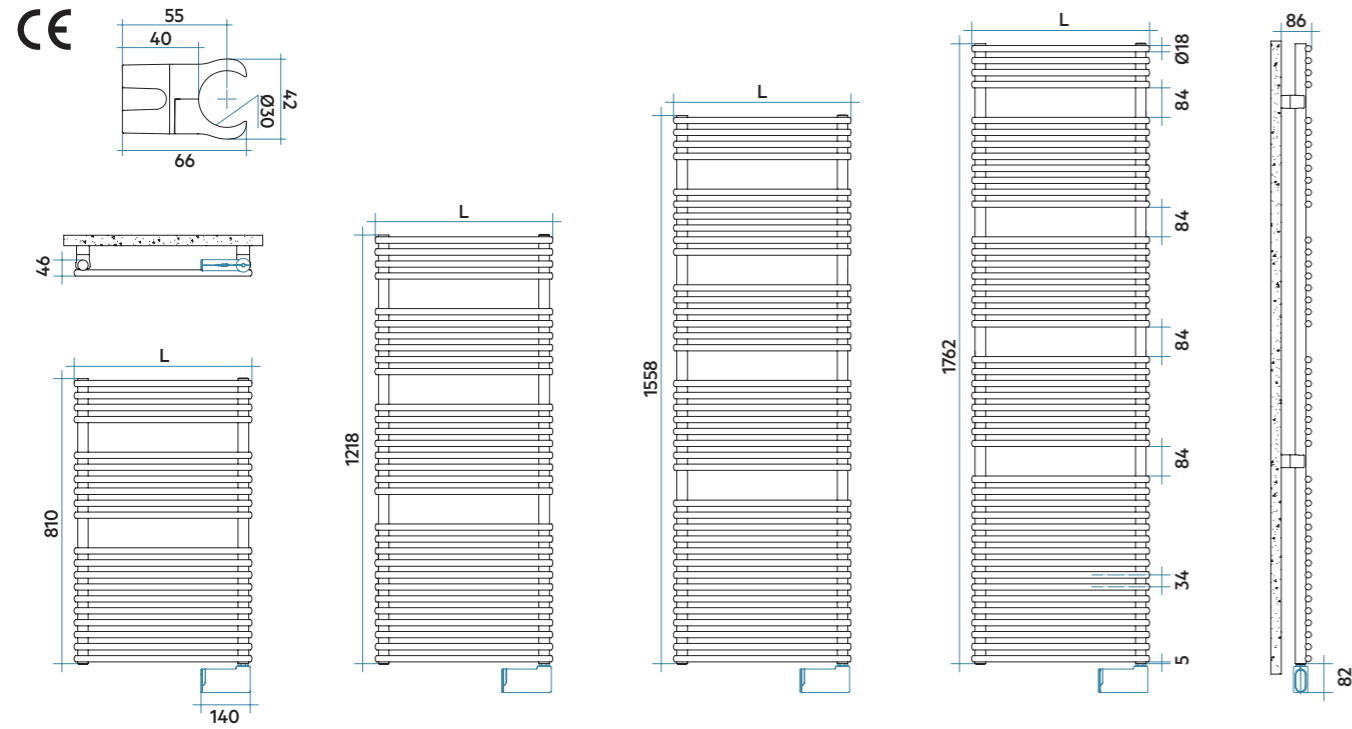

TERMOSTATO ELECTRÓNICO MOD. H

Modelo	Código	Altura H mm	Anchura L mm	Peso Kg	Resistencia eléc. Watt	Precio €* (rad.r.+resist.) Cromado Electrónica
810 20 Tubos 2 Espacios	FTP050H 50 •	810	506	9,3	300	892,00
1218 30 Tubos 3 Espacios	FTM050H 50 •	1218	506	13,8	400	1.099,00
1558 38 Tubos 4 Espacios	FTL050H 50 •	1558	506	17,4	600	1.419,00
1762 44 Tubos 4 Espacios	FTG050H 50	1762	506	20,0	700	1.597,00

01 = Código color Blanco Estándar

TERMOSTATO ELECTRÓNICO WIFI MOD. E

Modelo	Código	Altura H mm	Anchura L mm	Peso Kg	Resistencia eléc. Watt	Precio €* (rad.r.+resist.) WiFi
810 20 Tubos 2 Espacios	FTP050E 50	810	506	9,0	300	932,00 €
1218 30 Tubos 3 Espacios	FTM050E 50 •	1218	506	13,5	400	1.139,00 €
1558 38 Tubos 4 Espacios	FTL050E 50	1558	506	17,1	600	1.459,00 €
1762 44 Tubos 4 Espacios	FTG050E 50	1762	506	19,7	700	1.637,00 €

• Entrega inmediata acabado Cromado (Cód. 50).

01 = Código color Blanco Estándar

TIPOS DE RESISTENCIAS ELÉCTRICAS



RESISTENCIA ELÉCTRICA CON CONTROL TERMOSTÁTICO ELECTRÓNICO (CÓD. "H", RADIADOR + RESISTENCIA)

Resistencia Eléctrica con termostato con programación semanal, función ASC (Adaptative Star Control), sensor de ventanas abiertas. Caja electrónica y cable en color Blanco para toallero en Blanco y caja electrónica cromada y cable gris claro para toallero en color. Protección IP44/Aislamiento Clase II.



RESISTENCIA ELÉCTRICA CON CONTROL ELECTRÓNICO WIFI Y CONEXIÓN SMART HOME (CÓD. "E", RADIADOR + RESISTENCIA)

Resistencia Eléctrica WiFi Smart Home, compatible con Google Home y Amazon Alexa. Función Home/Away. La puesta en marcha y la programación se debe realizar mediante la aplicación NOW. Posibilidad de modificar la temperatura y/o encendido/apagado mediante botonera. Caja electrónica en el mismo color del toallero y cable trenzado de color rojo. Protección IP24/Aislamiento Clase II.

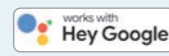

Leyenda código

Anchura | Código acabado Cromado
FTP 050 | H | 50 | IR | 01 NNN
 Altura | Código resistencia

Correspondencia de color toallero + color resistencia

Color radiador	Resistencia electrónica (Mod. H)	Resistencia WiFi (Mod. E)
Cromado	Cromado	Negro Mate



No instalar en zona de ducha

FLAUTO CROMADO ELÉCTRICO está disponible en el siguiente acabado:



CROMADO
Cód. 50

Accesorios recomendados

(Otros accesorios, pág. 486 a 491)

Hang Up

Pág. 486 a 491



*Al precio del radiador, como concepto a parte, en cumplimiento del Real Decreto 208/2005 sobre gestión de residuos de aparatos eléctricos, se facturará el impuesto de la Tasa RAEE. A fecha de impresión de esta tarifa (01/02/2023) el valor de la Tasa es de 0,180€/Kg. Eventuales variaciones de precio fijadas por RAEE, son ajenas a IRSAP y se verán reflejadas en factura sin comunicación previa. IRSAP IBERICA, S.L. Inscripción Registro RAEE 002616.

BELLA ELÉCTRICO

Altura 875 mm, Anchura 532 mm.
Color Blanco/Cromo (Cód. 01) con
Resistencia Eléctrica On/Off.



ÍNDICE



BELLA

Eléctrico

**DISEÑO**

Ideal para proyectos de decoración tanto en hogares como en hoteles.

ACABADOS DE ALTA GAMA

BELLA ELÉCTRICO fabricado en acero INOX está disponible en cuatro acabados para darle personalidad a la estancia (Cromado, Blanco con las uniones Cromadas, Níquel Satinado y Cobre Cepillado).

CONFORT Y RENDIMIENTO

Calor uniforme y constante en todo el baño. Secado eficiente y rápido de las toallas.



Características

- Secatoallas en acero inoxidable y uniones (anillas) en latón.
- Colectores verticales de Ø25 mm.
- Tubos horizontales de Ø25 mm.
- El primer acabado se refiere al cuerpo del toallero y el segundo acabado a la unión entre tubos y colectores.
- Relleno de líquido termoconvector.

El precio incluye

- Resistencia On/Off instalada en el mismo acabado del secatoallas.
- Incluye cable de 100 mm.
- Soportes para pared en el mismo color del radiador.

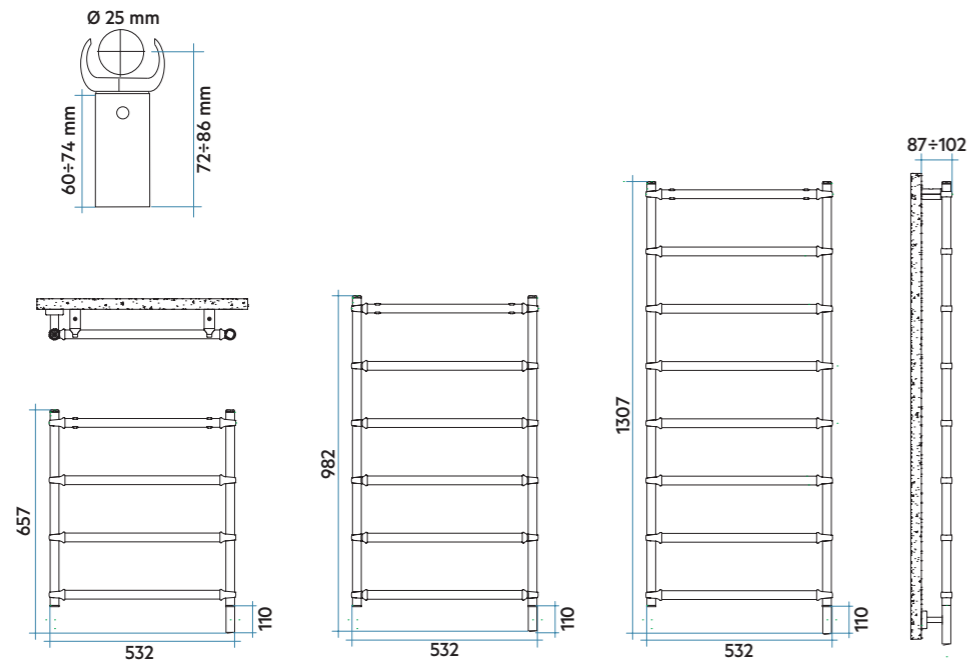

Modelo	Código	Altura H mm	Anchura L mm	Peso Kg	Resistencia eléc. Watt	Precio € Blanco Electrónica	Precio € Cromado (50) Electrónica	Precio € Níquel Satinado (6E) Electrónica	Precio € Bronce Cepillado (54) Electrónica	Precio € Cobre Cepillado (5F) Electrónica
550 4 Tubos 3 Espacios	BES053I XX	550	532	3,5	150	738,00	1.033,00	1.033,00	1.181,00	1.181,00
875 6 Tubos 5 Espacios	BEPO53I XX	875	532	5,4	150	1.087,00	1.522,00	1.522,00	1.739,00	1.739,00
1200 8 Tubos 7 Espacios	BEM053I XX	1200	532	7,2	250	1.349,00	1.889,00	1.889,00	2.158,00	2.158,00

XX Sustituir por el código acabado

Acabados disponibles	VER	PRECIO
Blanco / Cromado (Cód. 01)	Ver muestra	Ver tarifa
Cromado (Cód. 50)	Ver muestra	Ver tarifa
Níquel Satinado (Cód. 6E)	Ver muestra	Ver tarifa
Bronce Cepillado (Cód. 54)	Ver muestra	Ver tarifa
Cobre Cepillado (Cód. 5F)	Ver muestra	Ver tarifa



No instalar en zona de ducha

BELLA ELÉCTRICO está disponible en los siguientes acabados:



Resistencia eléctrica ON/OFF



Resistencia eléctrica con interruptor On / Off, 230 V 50 Hz, 1 ph, Clase I, IP24. Cable de conexión de 100 mm.

Leyenda código

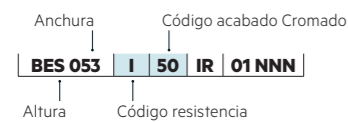

*Al precio del radiador, como concepto a parte, en cumplimiento del Real Decreto 208/2005 sobre gestión de residuos de aparatos eléctricos, se facturará el impuesto de la Tasa RAEE. A fecha de impresión de esta tarifa (01/02/2023) el valor de la Tasa es de 0,180€/Kg. Eventuales variaciones de precio fijadas por RAEE, son ajenas a IRSAP y se verán reflejadas en factura sin comunicación previa. IRSAP IBERICA, S.L. Inscripción Registro RAEE 002616.



MINUETTE ELÉCTRICO
 Altura 596 mm, Anchura 540 mm.
 Color Cromado (Cód. 50) con
 Resistencia Eléctrica On/Off.

DISEÑO
 Ideal para proyectos de decoración tanto en hogares como en hoteles.

ACABADOS DE ALTA GAMA
 MINUETTE ELÉCTRICO está disponible en cinco acabados para darle personalidad a baños (Cromado, Oro, Níquel Satinado, Cobre Cepillado y Bronce Cepillado).

CONFORT Y RENDIMIENTO
 Calor uniforme y constante en todo el baño. Secado eficiente y rápido de las toallas.



Características

- Secatoallas en latón.
- Colectores redondos Ø30 mm.
- Tubos horizontales redondo Ø30 mm.
- Profundidad: 60 mm.
- Relleno de líquido termoconvector.

El precio incluye

- Resistencia On/Off instalada en el mismo acabado del secatoallas.
- Incluye cable de 100 mm.
- Soportes para pared en el mismo color del radiador.

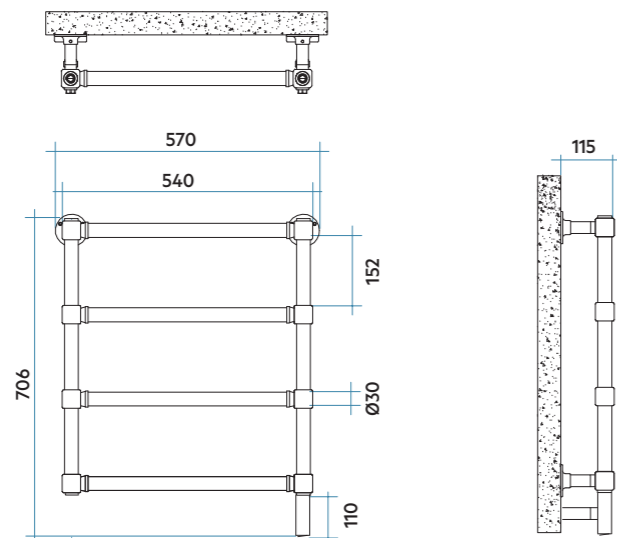

Modelo	Código	Altura H mm	Anchura L mm	Peso Kg	Resistencia eléc. Watt	Precio €* (rad.+resist.) Electrónica
MINUETTE Eléctrico Acabado Cromado (Cód. 50)						
596 4 Tubos 3 Espacios	MGS054I 50	596	540	8,5	150	2.079,00
MINUETTE Eléctrico Acabado Bronce Cepillado (Cód. 54)						
596 4 Tubos 3 Espacios	MGS054I 54	596	540	8,5	150	2.860,00
MINUETTE Eléctrico Acabado Oro (Cód. 52), Cobre Cepillado (Cód. 5F) y Níquel Satinado (Cód. 6E).						
596 4 Tubos 3 Espacios	MGS054I XX	596	540	8,5	150	3.029,00

XX Sustituir por el código acabado

Acabados disponibles	VER	PRECIO
Cromado (Cód. 50)	Ver muestra	Ver tarifa
Bronce Cepillado (Cód. 54)	Ver muestra	Ver tarifa
Oro (Cód. 52)	Ver muestra	Ver tarifa
Cobre Cepillado (Cód. 5F)	Ver muestra	Ver tarifa
Níquel Satinado (Cód. 6E)	Ver muestra	Ver tarifa



No instalar en zona de ducha

MINUETTE ELÉCTRICO está disponible en los siguientes acabados:

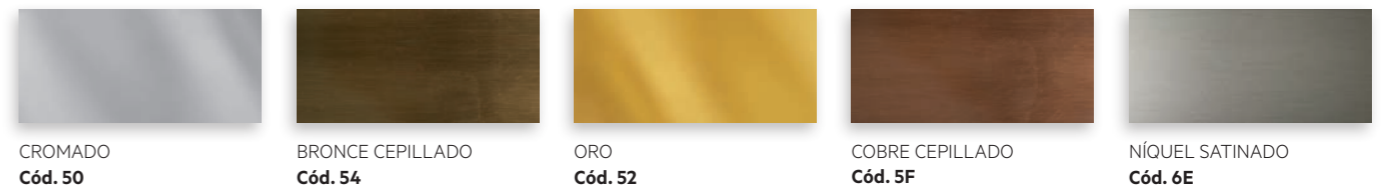

Resistencia eléctrica ON/OFF



Resistencia eléctrica con interruptor On / Off, 230 V 50 Hz, 1 ph, Clase I, IP24. Cable de conexión de 100 mm.

Leyenda código

Anchura		Código acabado Cromado		
MGS	054	I	50	IR 01 NNN
Altura	Código resistencia			

*Al precio del radiador, como concepto a parte, en cumplimiento del Real Decreto 208/2005 sobre gestión de residuos de aparatos eléctricos, se facturará el impuesto de la Tasa RAEE. A fecha de impresión de esta tarifa (01/02/2023) el valor de la Tasa es de 0,180€/Kg. Eventuales variaciones de precio fijadas por RAEE, son ajenas a IRSAP y se verán reflejadas en factura sin comunicación previa. IRSAP IBERICA, S.L. Inscripción Registro RAEE 002616.



RADIADORES DESIGN

Perfección tecnológica

Líneas eclécticas, fuera de los esquemas y la tradición. La perfección tecnológica. Cuidado de los detalles y las particularidades. Correcta proporción de formas y acabados. Los radiadores IRSAP Design son todo esto: Productos adecuados para un hogar poco convencional con una fuerte personalidad.

FACE AIR	P. 420
FACE ZERO_AIR	P. 424
STEP_V VERTICAL	P. 428
STEP_H HORIZONTAL	P. 432
STEP_B TOALLERO	P. 436
STEP_E ELÉCTRICO	P. 440
ORIMONO	P. 444
ORIMONO ELÉCTRICO	P. 446
NEW ORIGIN ELÉCTRICO	P. 448
POLYGON ELÉCTRICO VERTICAL	P. 452
POLYGON ELÉCTRICO HORIZONTAL	P. 454
M'AMA	P. 456
IT IS	P. 460
QUADRAQUA	P. 464
QUADRAQUA ELÉCTRICO	P. 466
SEQUENZE	P. 468
SEQUENZE ELÉCTRICO	P. 470

FACE_AIR
Altura 1800 mm, Anchura 598 mm.
Color Acero Inox Azul Satinado - Deep Blue (Cód. 1G).



ÍNDICE

FACE_AIR

DESIGN BY ANTONIO CITTERIO



DISEÑO

El estilo de Antonio Citterio nuevamente elogiado con 4 premios de las más prestigiosas entidades internacionales de diseño. Su tecnología es la solución perfecta para trabajar a baja temperatura.

ACABADOS DE ALTA GAMA

Una amplia gama de colores y acabados especiales.

CONFORT Y RENDIMIENTO

FACE AIR se integra a cualquier estancia dándole personalidad y exclusividad. Sus altas potencias están adaptadas a las instalaciones de baja temperatura con su convección optimizada.

INFORMACIÓN
TÉCNICA

ACCESORIOS
Y RECAMBIOS

RADIADORES
DESIGN

RAD. TOALLEROS
CROMADOS ELÉC.

TOALLEROS Y
RAD. ELÉCTRICOS

RESISTENCIAS
Y MIXTOS

RAD. TOALLEROS
INOX / CROMADOS

RADIADORES
TOALLEROS

TESI

ARPA

SAX

ELLIPSIS

PIANO

RELAX



FACE_AIR se compone de dos partes, un panel y un marco o estructura que permite su rápida instalación a pared. El radiador incluye regulación mediante el cabezal NOW integrado y sistema de apertura y cierre magnético (instalable en ambos lados del panel) que permite su apertura. Viene equipado con ventiladores tipo Brushless y centralita de gestión lo cual aumenta su potencia y rendimiento.

1) PANEL RADIANTE

Panel radiante en Acero Pintado o en el exclusivo acabado Acero Inox (AISI304).

2) MARCO

El marco en Acero Pintado, de diseño exclusivo, asegura una perfecta distribución del aire garantizando siempre la máxima eficiencia.

3) VENTILADORES

Sección compuesta por ventiladores radiales con motores Brushless de bajo consumo. La centralita electrónica instalada gestiona automáticamente todas las funciones del cuerpo calefactor con un sistema de control inteligente que garantiza el mejor funcionamiento.

4) ELEMENTOS INTERNOS

Elementos convectores ocultos en aluminio con elevado coeficiente de intercambio térmico.

5) GESTIÓN DE TEMPERATURA

Control inteligente de la temperatura gracias a la doble sonda de aire y agua y a la tecnología del sistema NOW.

6) BISAGRA

La gama FACE se suministra con apertura hacia el lado izquierdo que permite un fácil acceso para su limpieza. Durante la instalación se puede elegir también su apertura hacia el lado derecho.

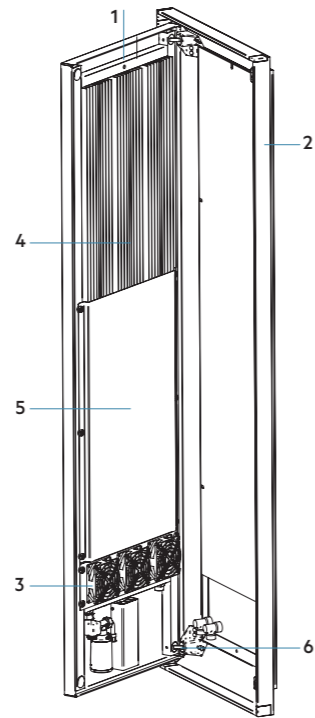
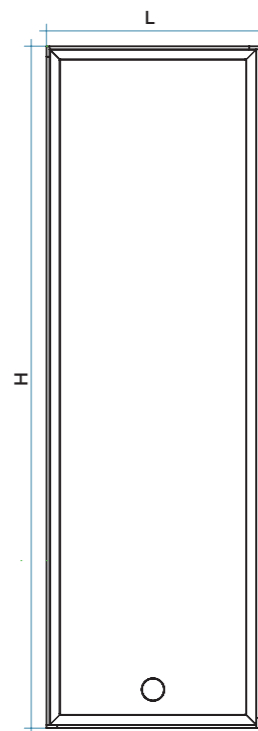

ATENCIÓN: Necesita pre-instalación de toma de alimentación eléctrica.

Características

- Panel frontal de acero para acabados Blanco Estándar, Serie Classic y Especial.
- Panel frontal de Acero Inox. para acabados FACE.
- Marco en acero para todos los acabados Serie Classic, Especial y FACE.
- Presión máxima de trabajo admitida 4 bar.
- Temperatura máxima de trabajo admitida 95°C.
- Cabezal termostático modulante NOW integrado.

El precio incluye

- Un innovador sistema de conexión hidráulica oculto mediante tubos flexibles de alta calidad, suministrado con dos detentores con toma rosca hembra de 1/2" para hierro.
- Sistema de soportación a pared.
- Alimentador.
- Ventiladores tipo Brushless pre-instalados.
- Cabezal termostático modulante NOW integrado.

Leyenda código

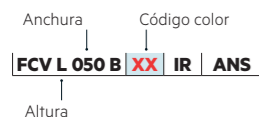

Modelo	Código	Altura H mm	Anchura L mm	Entre eje L' mm	QnΔT=50°C QnΔT=40°C QnΔT=30°C			Precio €		Peso Kg	Capac. lt	Expon. n
					Watt	Watt	Watt	Colores	Acabados FACE			
1600	FCVL050B XX IR ANS	1597	500	50	750	569	398	2.573,00	3.527,00	31,9	1,2	1,240
	FCVL060B XX IR ANS	1597	598	50	1000	760	533	2.709,00	3.661,00	38,8	1,6	1,240
1800	FCVE050B XX IR ANS	1797	500	50	940	713	499	2.926,00	3.812,00	36,7	1,4	1,230
	FCVE060B XX IR ANS	1797	598	50	1220	927	651	3.063,00	3.947,00	43,6	1,8	1,230

Para ΔT diferentes a los expresados en la tabla utilizar la fórmula: $Q = Q_n (\Delta T / 50)^n$ o ver páginas 508-509.

XX = Código de color del radiador

Colores disponibles	VER	PRECIO
Color Blanco Estándar	Pág. 513	Ver tarifa
Serie Classic	Pág. 513-514	+15% (*)
Serie Especial	Pág. 513-514	+25% (*)
Acabados FACE	Ver muestra	Ver tarifa

Para los colores Blanco Estándar, Series Classic y Especial el color tanto del panel como del marco de instalación será el mismo. Para los acabados FACE ver combinaciones disponibles en las muestras inferiores.

SISTEMA DE CONEXIÓN HIDRÁULICA OCULTO

Innovador sistema de conexión hidráulica oculto mediante tubos flexibles de alta calidad, con tomas inferiores de 1/2" con entre eje de 50 mm. Incluye cabezal NOW integrado en el panel para la regulación de la temperatura. Se recomienda descargar (ver código QR) o solicitar manual de instalación.

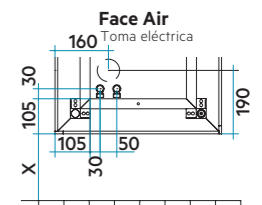

FACE_AIR está disponible en los siguientes acabados:

PANEL	MARCO	PANEL	MARCO
ACERO INOX. AZUL SATINADO Cód. 1G	DEEP BLUE Cód. 2F	ACERO INOX. NEGRO DOTS Cód. 2G	NEGRO Cód. 10
ACERO INOX. NEGRO SATINADO Cód. 3G	NEGRO Cód. 10	ACERO INOX. GLOSSY LINEN Cód. 4G	BLANCO ESTÁNDAR Cód. 01



No instalar en zona de ducha

COMPATIBILIDAD CON INSTALACIONES

Instalación BITUBO

ÚNICAMENTE COMPATIBLE PARA CONEXIÓN POR ABAJO CON ENTRE EJE 50 mm (ver diseño sistema hidráulico).

Se suministra con sistema completo hidráulico con dos tomas inferiores con entre eje 50 mm y flexibles para su conexión.

Sin incremento de precio.

Se recomienda solicitar o descargar manual de instrucciones de montaje para la ejecución en obra.

ATENCIÓN: Altura recomendada desde el suelo hasta las tomas, mínimo 200 mm.

Instalación MONOTUBO

NO COMPATIBLE CON INSTALACIONES MONOTUBO



FACE ZERO_AIR
 Altura 1800 mm, Anchura 598 mm.
 Color Cuarzo 1 (Cód. 1C).

DESIGN BY ANTONIO CITTERIO



DISEÑO

El estilo de Antonio Citterio nuevamente elogiado con 4 premios de las más prestigiosas entidades internacionales de diseño. Su tecnología es la solución perfecta para trabajar a baja temperatura. Se integra en el ambiente sobresaliendo tan solo 2 mm de la pared.

ACABADOS DE ALTA GAMA

Una amplia gama de colores y acabados especiales.

CONFORT Y RENDIMIENTO

FACE ZERO_AIR se integra a cualquier estancia dándole personalidad y exclusividad. Sus altas potencias están adaptadas a a las instalaciones de baja temperatura con su convección optimizada.



FACE ZERO_AIR se compone de tres partes: un panel y un marco que corresponden al código radiador, y un premarco que se debe solicitar con código y precio a parte, y que permite su instalación empotrada tanto en paredes de cartón yeso como de obra, sobresaliendo de la pared únicamente 1,5 mm (para su instalación se requiere adecuar la pared previamente a su colocación). El radiador incluye regulación mediante el Cabezal NOW integrado y sistema de apertura y cierre magnético (instalable en ambos lados del panel) que permite su apertura. Viene equipado con ventiladores tipo Brushless y centralita de gestión lo cual aumenta su potencia y rendimiento.

1) PANEL RADIANTE

Panel radiante en Acero Pintado o en el exclusivo acabado Acero Inox (AISI304).

2) MARCO

El marco en Acero Pintado, de diseño exclusivo, asegura una perfecta distribución del aire garantizando siempre la máxima eficiencia.

3) VENTILADORES

Sección compuesta por ventiladores radiales con motores Brushless de bajo consumo. La centralita electrónica instalada gestiona automáticamente todas las funciones del cuerpo calefactor con un sistema de control inteligente que garantiza el mejor funcionamiento.

4) ELEMENTOS INTERNOS

Elementos convectores ocultos en aluminio con elevado coeficiente de intercambio térmico.

5) GESTIÓN DE TEMPERATURA

Control inteligente de la temperatura gracias a la doble sonda de aire y agua y a la tecnología del sistema NOW.

6) BISAGRA

La gama FACE se suministra con apertura hacia el lado izquierdo que permite un fácil acceso para su limpieza. Durante la instalación se puede elegir también su apertura hacia el lado derecho.

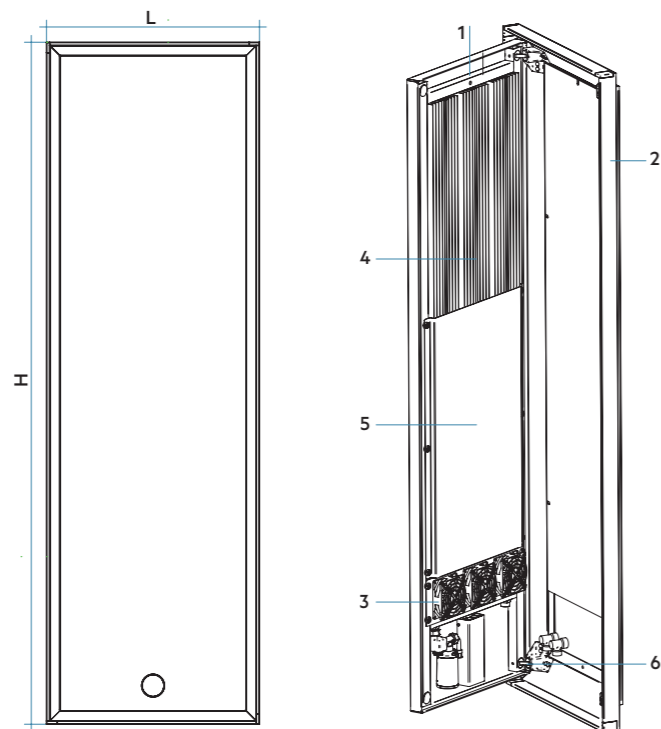

ATENCIÓN: Necesita pre-instalación de toma de alimentación eléctrica.

Características

- Panel frontal de acero para acabados Serie Classic y Especial.
- Panel frontal de acero inox. para acabados FACE.
- Marco en acero para todos los acabados Blanco Estándar, Serie Classic, Especial y FACE.
- Presión máxima de trabajo admitida 4 bar.
- Temperatura máxima de trabajo admitida 95°C.
- Cabezal termostático modulante NOW integrado.

El precio incluye

- Un innovador sistema de conexión hidráulica oculto mediante tubos flexibles de alta calidad, suministrado con dos detenedores con toma rosca hembra de 1/2" para hierro.
- Sistema de soportación a pared.
- Alimentador.
- Ventiladores tipo Brushless pre-instalados.
- Cabezal termostático modulante NOW integrado.

ATENCIÓN: Pre-marco no incluido.

Solicitar a parte, ver código y precio en página 427.

Leyenda código

Anchura Código color
FCV L 050 B XX IR ANI
 Altura

Modelo	Código	Altura H mm	Anchura L mm	Entre eje L' mm	QnΔT=50°C			QnΔT=40°C		QnΔT=30°C		Precio €		Peso Kg	Capac. lt	Expon. n
					Watt	Watt	Watt	Colores	Acabados FACE	Colores	Acabados FACE					
1600	FCVL050B XX IR ANI	1597	500	50	750	569	398	2.573,00	3.527,00	31,9	1,2	1,240				
	FCVL060B XX IR ANI	1597	598	50	1000	760	533	2.709,00	3.661,00	38,8	1,6	1,240				
1800	FCVE050B XX IR ANI	1797	500	50	940	713	499	2.926,00	3.812,00	36,7	1,4	1,230				
	FCVE060B XX IR ANI	1797	598	50	1220	927	651	3.063,00	3.947,00	43,6	1,8	1,230				

Para ΔT diferentes a los expresados en la tabla utilizar la fórmula: Q=Qn (ΔT / 50)ⁿ o ver páginas 508-509.

XX = Código de color del radiador



No instalar en zona de ducha

Colores disponibles	VER	PRECIO
Color Blanco Estándar	Pág. 513	Ver tarifa
Serie Classic	Pág. 513-514	+15% (*)
Serie Especial	Pág. 513-514	+25% (*)
Acabados FACE	Ver muestra	Ver tarifa

Para los colores Blanco Estándar, Series Classic y Especial el color tanto del panel como del marco de instalación será el mismo. Para los acabados FACE ver combinaciones disponibles en las muestras inferiores.

FACE ZERO_AIR está disponible en los siguientes acabados:

PANEL	MARCO	PANEL	MARCO
ACERO INOX. AZUL SATINADO Cód. 1G	DEEP BLUE Cód. 2F	ACERO INOX. NEGRO DOTS Cód. 2G	NEGRO Cód. 10
ACERO INOX. NEGRO SATINADO Cód. 3G	NEGRO Cód. 10	ACERO INOX. GLOSSY LINEN Cód. 4G	BLANCO ESTÁNDAR Cód. 01

COMPATIBILIDAD CON INSTALACIONES

Instalación BITUBO

ÚNICAMENTE COMPATIBLE PARA CONEXIÓN POR ABAJO CON ENTRE EJE 50 mm (ver diseño sistema hidráulico).

Se suministra con sistema completo hidráulico con dos tomas inferiores con entre eje 50 mm y flexibles para su conexión.

Sin incremento de precio.

Se recomienda solicitar o descargar manual de instrucciones de montaje para la ejecución en obra.

ATENCIÓN: Altura recomendada desde el suelo hasta las tomas, mínimo 200 mm.

SISTEMA DE CONEXIÓN HIDRÁULICA OCULTO

Innovador sistema de conexión hidráulica oculto mediante tubos flexibles de alta calidad, con tomas inferiores de 1/2" con entre eje de 50 mm. Incluye cabezal NOW integrado en el panel para la regulación de la temperatura. Se recomienda descargar (ver código QR) o solicitar manual de instalación.

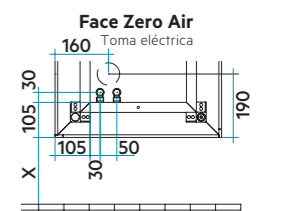

PRE-MARCO PARA INTALACIÓN EMPOTRADA (debe solicitarse a parte).

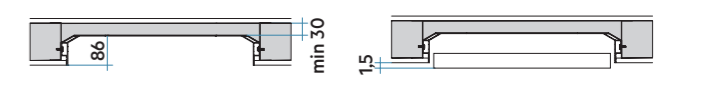

Modelo	Altura mm	Anchura mm	Prof. mm	Código	Precio €
FACE ZERO AIR	1628	562	86	TEFC16050	156,00
FACE ZERO AIR	1628	630	86	TEFC16060	156,00
FACE ZERO AIR	1828	562	86	TEFC18050	156,00
FACE ZERO AIR	1828	630	86	TEFC18060	156,00

Instalación MONOTUBO

NO COMPATIBLE CON INSTALACIONES MONOTUBO



STEP_V
 Altura 2000mm, Anchura 910mm.
 Color Marrón Tabaco (Cód. 1B) Serie Especial.

DESIGN BY ANTONIO CITTERIO



DISEÑO

Sus líneas, creadas por el diseñador Antonio Citterio, son ideales para proyectos de decoración de interiores. Sus soportes y accesorios están completamente ocultos y se fabrican en el mismo acabado del radiador.

ACABADOS DE ALTA GAMA

Una amplia gama de colores y acabados especiales.

CONFORT Y RENDIMIENTO

Este radiador irradia calor uniforme y coherente. Su forma y potencia, son adecuados para instalaciones de baja temperatura (bomba de calor, caldera de condensación,...).



Características

- Radiador en aluminio.
- Tubos verticales de 70 mm.
- Roscas 1/2" gas derecha.
- Presión máxima de trabajo 4 bares.
- Temperatura máxima de trabajo 95 °C.

El precio incluye

- Kit hidráulico pre-instalado con conexiones para cobre Ø12, 14 y 15 mm. y multicapa Ø12/16.
- Purgador manual de diseño integrado 1/2".
- Soportes para pared en el mismo color del radiador.

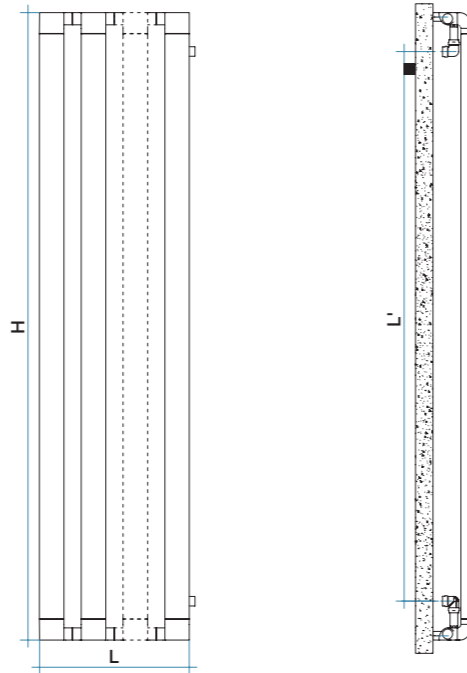
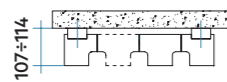

Modelo	Código	Elementos	Altura	Anchura	Entre eje	QnΔT=50°C			Precio €		Peso	Capac.	Expon. n
						QnΔT=50°C	QnΔT=40°C	QnΔT=30°C	Colores	Cromado			
STEP_V 600	SE1060006B XX	6	600	670	376	415	221	134	1.199,00	1.416,00	11,6	1,7	1,232
	SE1060008B XX	8	600	910	376	554	295	179	1.445,00	1.771,00	15,6	2,2	1,232
	SE1060010B XX	10	600	1150	376	692	369	224	1.700,00	2.073,00	19,6	2,8	1,232
STEP_V 1800	SE1180004B XX	4	1800	430	1576	696	371	225	1.144,00	1.771,00	13,9	3,2	1,234
	SE1180006B XX	6	1800	670	1576	1045	556	337	1.403,00	2.206,00	21,1	4,8	1,234
	SE1180008B XX	8	1800	910	1576	1393	741	449	1.580,00	2.546,00	28,2	6,4	1,234
STEP_V 2000	SE1200004B XX	4	2000	430	1776	765	406	246	1.173,00	1.837,00	14,9	3,5	1,238
	SE1200006B XX	6	2000	670	1776	1147	610	369	1.429,00	2.301,00	22,6	5,3	1,238
	SE1200008B XX	8	2000	910	1776	1530	813	492	1.620,00	2.668,00	30,4	7,1	1,238

Para ΔT diferentes a los expresados en la tabla utilizar la fórmula: $Q = Q_n (\Delta T / 50)^n$ o ver páginas 508-509.

XX = Código color del radiador

(*) Potencias indicadas en la tabla calculadas para STEP_V en color.

Los radiadores en acabado Cromado tienen un 30% menos de rendimiento calórico.



No instalar en zona de ducha

STEP_V está disponible en los siguientes colores:

CUARZO 1 Cód. 1C	SABLÉ Cód. Y4	CUARZO 2 Cód. 2C	SUNSTONE Cód. 2D	CROMADO Cód. 50
MARRÓN TABACO Cód. 1B	GRIS MEDIO Cód. 4D	GRIS PERLA Cód. L6	BLANCO PERLA Cód. 16	
ROJO FUEGO Cód. 7D	AZURITA 3 Cód. 6C	NEGRO GRAFITO Cód. 18	NEGRO SATINADO Cód. 30	
GRIS PIQUETEADO Cód. 32				

Válvulas bitubo incluidas
en mismo acabado
que el radiador

Leyenda código



COMPATIBILIDAD CON INSTALACIONES

Instalación BITUBO
ÚNICAMENTE COMPATIBLE PARA CONEXIÓN LATERAL

Instalación MONOTUBO
NO COMPATIBLE CON INSTALACIONES MONOTUBO

STEP_V se suministra con un sistema hidráulico premontado en la parte lateral del radiador con entre eje indicado en la tabla superior.
Sin incremento de precio.

STEP_H
Altura 430 mm, Anchura 1500 mm.
Color Cuarzo 2 (Cód. 2C) Serie Especial.



ÍNDICE

STEP_H

Horizontal

DESIGN BY ANTONIO CITTERIO



DISEÑO

Sus líneas, creadas por el diseñador Antonio Citterio, son ideales para proyectos de decoración de interiores. Sus soportes y accesorios están completamente ocultos y se fabrican en el mismo acabado del radiador.

ACABADOS DE ALTA GAMA

Disponible en 14 colores y en acabado Cromado.

CONFORT Y RENDIMIENTO

Este radiador irradia calor uniforme y coherente. Su forma y potencia, son adecuados para instalaciones de baja temperatura (bomba de calor, caldera de condensación,...).



Características

- Radiador en aluminio.
- Tubos horizontales de 70 mm.
- Presión máxima de trabajo 4 bares.
- Temperatura máxima de trabajo 95°C.

El precio incluye

- Kit hidráulico pre-instalado con conexiones para cobre Ø12, 14 y 15 mm y multicapa Ø12/16.
- Purgador manual de diseño integrado 1/2".
- Soportes para pared en el mismo color del radiador.

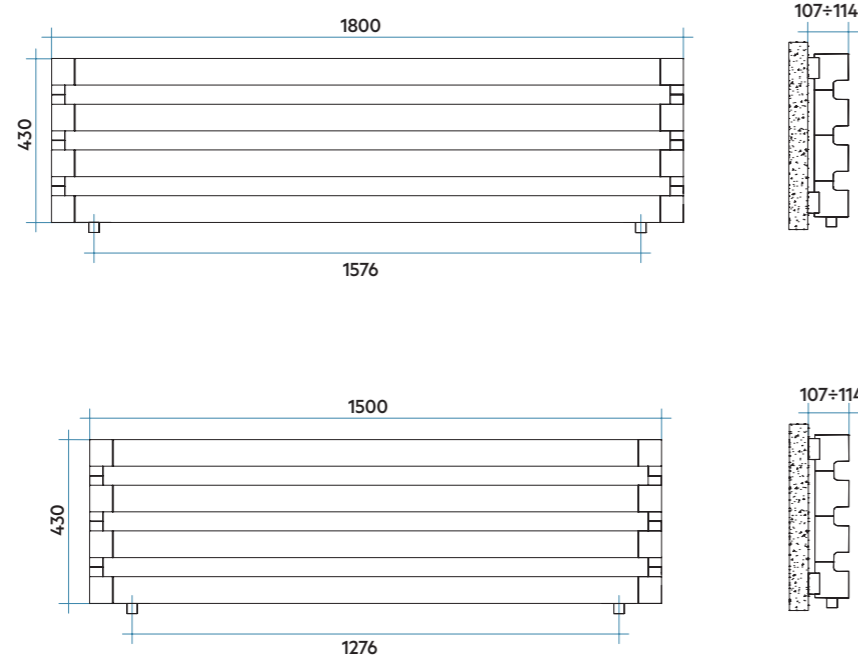

Modelo	Código	Elementos	Altura	Anchura	Entre eje	QnΔT=50°C	QnΔT=40°C	QnΔT=30°C	Precio €		Peso	Capac.	Expon. n
			H mm	L mm	L' mm	Watt (*)	Watt (*)	Watt (*)	Colores	Cromado	Kg	lt	
STEP_H 310	SE1150003	XX	310	1500	1276	466	351	243	845,00	1.104,00	9,1	2,0	1,269
	SE1180003	XX	310	1800	1576	559	421	327	873,00	1.280,00	10,3	2,4	1,269
STEP_H 410	SE1150004	XX	430	1500	1276	624	470	292	1.022,00	1.349,00	12,3	2,7	1,266
	SE1180004	XX	430	1800	1576	749	564	392	1.144,00	1.771,00	13,9	3,2	1,266

Para ΔT diferentes a los expresados en la tabla utilizar la fórmula: Q=Qn (ΔT / 50)ⁿ o ver páginas 508-509.

XX = Código color del radiador

(*) Potencias indicadas en la tabla calculadas para STEP_H en color.

Los radiadores en acabado Cromado tienen un 30% menos de rendimiento calórico.



No instalar en zona de ducha

STEP_H está disponible en los siguientes colores:

STEP_H está disponible en los siguientes colores:				Acabado:
CUARZO 1 Cód. 1C	SABLÉ Cód. Y4	CUARZO 2 Cód. 2C	SUNSTONE Cód. 2D	CROMADO Cód. 50
MARRÓN TABACO Cód. 1B	GRIS MEDIO Cód. 4D	GRIS PERLA Cód. L6	BLANCO PERLA Cód. 16	
ROJO FUEGO Cód. 7D	AZURITA 3 Cód. 6C	NEGRO GRAFITO Cód. 18	NEGRO SATINADO Cód. 30	
GRIS PIQUETEADO Cód. 32				

Válvulas bitubo incluidas en mismo acabado que el radiador

Leyenda código



COMPATIBILIDAD CON INSTALACIONES

Instalación BITUBO

ÚNICAMENTE COMPATIBLE PARA CONEXIÓN INFERIOR

STEP_H se suministra con un sistema hidráulico premontado en la parte inferior del radiador con entre eje indicado en la tabla superior.
Sin incremento de precio.

Instalación MONOTUBO

NO COMPATIBLE CON INSTALACIONES MONOTUBO



STEP_B
 Altura 1240 mm, Anchura 600 mm.
 Color Negro Satinado (Cód. 30) Serie Especial.

DESIGN BY ANTONIO CITTERIO



DISEÑO

Sus líneas, creadas por el diseñador Antonio Citterio, son ideales para proyectos de decoración de interiores. Sus soportes y accesorios están completamente ocultos y se fabrican en el mismo acabado del radiador.

ACABADOS DE ALTA GAMA

Disponible en 14 colores y en acabado Cromado.

CONFORT Y RENDIMIENTO

Este radiador irradia calor uniforme y coherente. Su forma y potencia, son adecuados para instalaciones de baja temperatura (bomba de calor, caldera de condensación,...).



Características

- Radiador en aluminio.
- Tubos horizontales de 40 mm.
- Presión máxima de trabajo 4 bares.
- Temperatura máxima de trabajo 95°C.

El precio incluye

- Kit hidráulico pre-instalado con conexiones para cobre Ø12, 14 y 15 mm y multicapa Ø12/16.
- Purgador manual de diseño integrado 1/2".
- Soportes para pared en el mismo color del radiador.

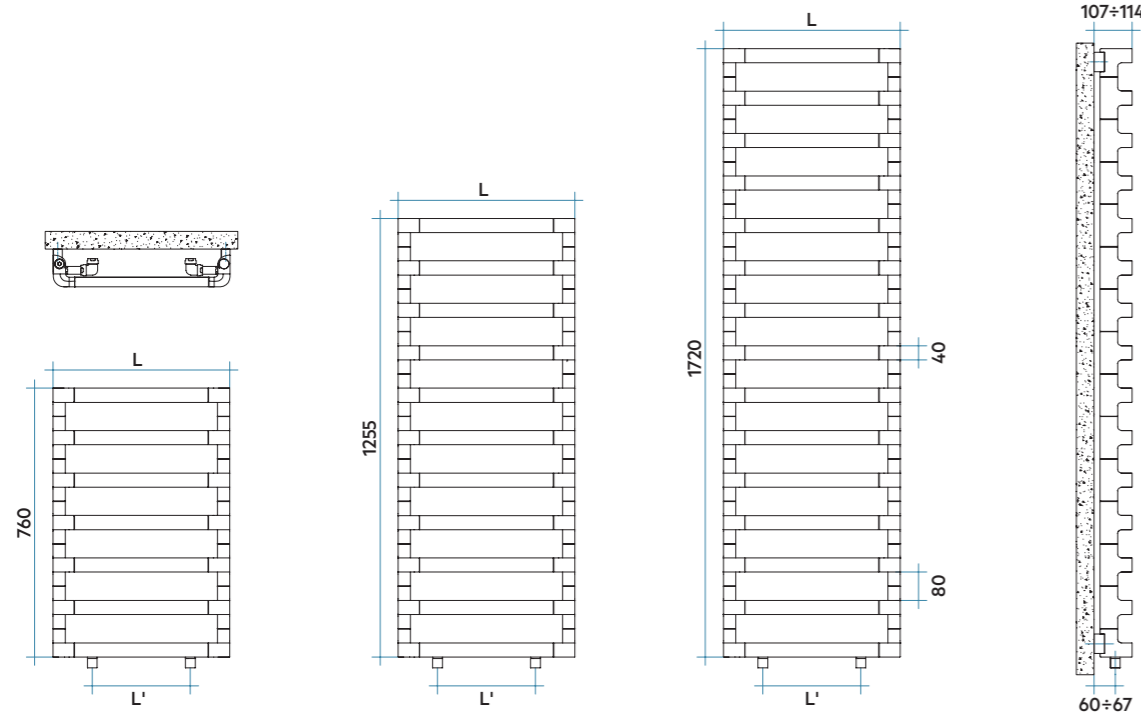

Modelo	Código	Elementos	Altura	Anchura	Entre eje	QnΔT=50°C QnΔT=40°C QnΔT=30°C			Precio €		Peso	Capac.	Expon. n
						Watt (*)	Watt (*)	Watt (*)	Colores	Cromado			
STEP_B 760	SES050B XX	7	760	500	276	324	248	177	1.049,00	1.308,00	10,2	1,6	1,184
	SES060B XX	7	760	600	376	365	279	200	1.062,00	1.349,00	10,8	1,9	1,177
STEP_B 1240	SEM050B XX	11	1240	500	276	509	289	275	1.471,00	1.879,00	16,3	2,6	1,203
	SEM060B XX	11	1240	600	376	576	441	314	1.498,00	1.935,00	17,3	3,1	1,190
STEP_B 1720	SEE050B XX	15	1720	500	276	700	536	700	1.825,00	2.382,00	22,5	3,5	1,216
	SEE060B XX	15	1720	600	376	787	602	787	1.866,00	2.480,00	23,9	4,2	1,203

Para ΔT diferentes a los expresados en la tabla utilizar la fórmula: Q=Qn (ΔT / 50)ⁿ o ver páginas 508-509.

XX = Código de color del radiador

(*) Potencias indicadas en la tabla calculadas para STEP_B en color.

Los radiadores en acabado Cromado tienen un 30% menos de rendimiento calórico.



No instalar en zona de ducha

STEP_B está disponible en los siguientes colores:

CUARZO 1 Cód. 1C	SABLÉ Cód. Y4	CUARZO 2 Cód. 2C	SUNSTONE Cód. 2D	CROMADO Cód. 50
MARRÓN TABACO Cód. 1B	GRIS MEDIO Cód. 4D	GRIS PERLA Cód. L6	BLANCO PERLA Cód. 16	
ROJO FUEGO Cód. 7D	AZURITA 3 Cód. 6C	NEGRO GRAFITO Cód. 18	NEGRO SATINADO Cód. 30	
GRIS PIQUETEADO Cód. 32				

Válvulas bitubo incluidas
en mismo acabado
que el radiador

Leyenda código

SE S 050 B XX IR 01 NNN

Anchura | Código color | IR | 01 | NNN

Altura | Código tipo de conexión

COMPATIBILIDAD CON INSTALACIONES

Instalación BITUBO
ÚNICAMENTE COMPATIBLE PARA CONEXIÓN INFERIOR

Instalación MONOTUBO
NO COMPATIBLE CON INSTALACIONES MONOTUBO

STEP_B se suministra con un sistema hidráulico premontado en la parte inferior del radiador con entre eje indicado en la tabla superior.
Sin incremento de precio.

STEP_E
Altura 1255 mm, Anchura 500 mm.
Color Negro Satinado (Cód. 30) Serie Especial.



ÍNDICE



STEP_E

Eléctrico

DESIGN BY ANTONIO CITTERIO



DISEÑO

Estética de Antonio Citterio, ideal para proyectos arquitectónicos de interiores. Regulación de la temperatura por control cromático además de completa programación mediante control remoto.

ACABADOS DE ALTA GAMA

Disponible en 14 colores y en acabado Cromado.

CONFORT Y RENDIMIENTO

Calor uniforme y constante en toda la habitación. Se adapta al ritmo de vida gracias a su mando a distancia inalámbrico programable.

INFORMACIÓN
TÉCNICA

ACCESORIOS
Y RECAMBIOS

RADIADORES
DESIGN

RAD. TOALLEROS
CROMADOS ELÉC.

TOALLEROS Y
RAD. ELÉCTRICOS

RESISTENCIAS
Y MIXTOS

RAD. TOALLEROS
INOX / CROMADOS

RADIADORES
TOALLEROS

TESI

ARPA

SAX

ELLIPSIS

PIANO

RELAX



Características

- Radiador en aluminio.
- Tubos horizontales de 40 mm.
- Último tubo horizontal de 70 mm.

El precio incluye

- Resistencia Eléctrica ya preinstalada.
- Incluye cable de 1200 mm y enchufe schuko termosellado.
- Relleno de líquido termoconvector.
- Incluye regulador "push&round" en el elemento.
- Soportes para pared.
- Control remoto IR.

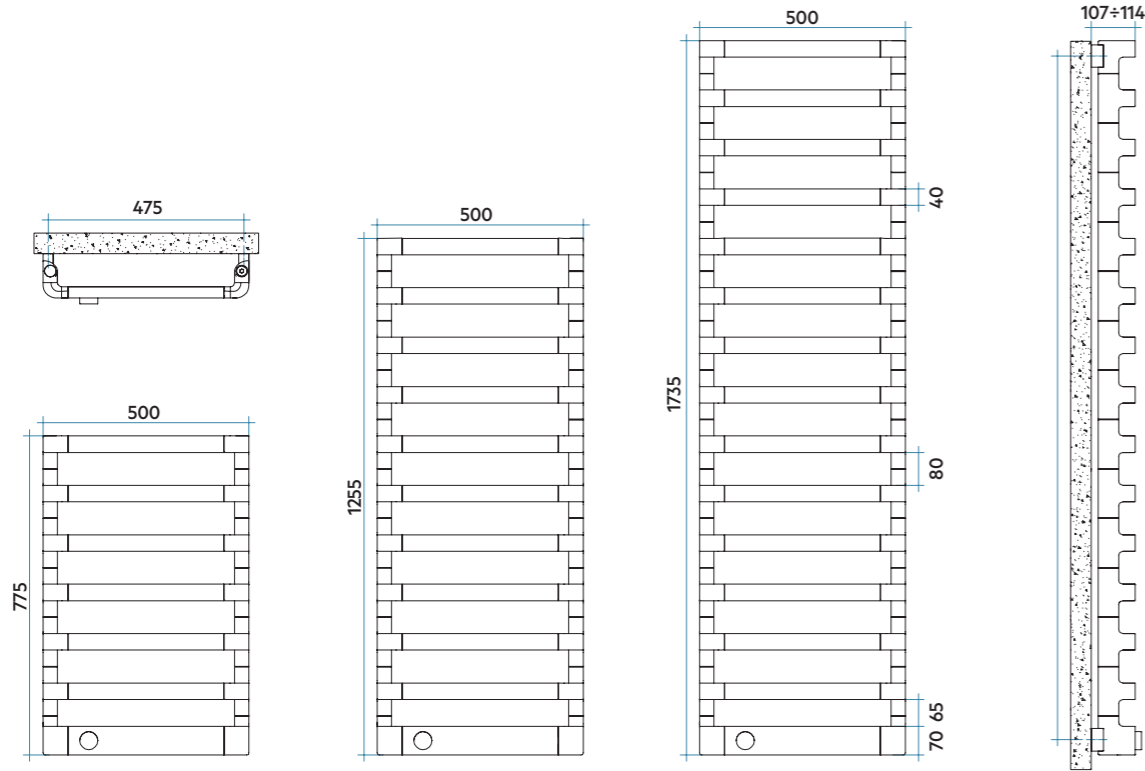

Modelo	Código	Elementos	Altura H mm	Anchura L mm	Peso Kg	Resistencia eléc. Watt	Precio € Colores STEP_E	Precio €* Cromado
STEP_E_775	SEP050T XX	7	775	500	15,5	250	1.212,00	1.429,00
STEP_E_1255	SEL050T XX	11	1255	500	24,6	450	1.608,00	1.947,00
STEP_E_1735	SEG050T XX	15	1735	500	33,8	650	1.974,00	2.492,00

XX = Código de color del radiador



No instalar en zona de ducha

STEP_E ELÉCTRICO está disponible en los siguientes colores:

CUARZO 1 Cód. 1C	SABLÉ Cód. Y4	CUARZO 2 Cód. 2C	SUNSTONE Cód. 2D	CROMADO Cód. 50
MARRÓN TABACO Cód. 1B	GRIS MEDIO Cód. 4D	GRIS PERLA Cód. L6	BLANCO PERLA Cód. 16	
ROJO FUEGO Cód. 7D	AZURITA 3 Cód. 6C	NEGRO GRAFITO Cód. 18	NEGRO SATINADO Cód. 30	
GRIS PIQUETEADO Cód. 32				

Válvulas bitubo incluidas
en mismo acabado
que el radiador

Leyenda código

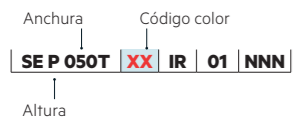

Regulador ergónomico Push & Round



STEP_E Eléctrico incluye regulador ergonómico "push&round" incorporado en el elemento inferior del mismo cuerpo del toallero.

*Al precio del radiador, como concepto a parte, en cumplimiento del Real Decreto 208/2005 sobre gestión de residuos de aparatos eléctricos, se facturará el impuesto de la Tasa RAEE. A fecha de impresión de esta tarifa (01/02/2021) el valor de la Tasa es de 0,180€/Kg. Eventuales variaciones de precio fijadas por RAEE, son ajenas a IRSAP y se verán reflejadas en factura sin comunicación previa. IRSAP IBERICA, S.L. Inscripción Registro RAEE 002616.

DESIGN BY MARCO TAIETTA



ORIMONO
Diámetro 1402 mm. Panel Teja (Cód. 2N),
Marco Blanco Estándar (Cód. 01).

Características

- Panel radiante.
- Roscas 1/2" gas derecha.
- Presión máxima de trabajo: 4 bar.
- Temperatura máx. admitida: 95°C.

El precio incluye

- Sistema hidráulico oculto con conexiones para cobre Ø12 y 14 mm y multicapa Ø10/14 y 12/16 mm.
- Purgador manual.
- Soportes a pared incorporados en el cuerpo del radiador.

CE 19 EN 442-1

DESIGN AWARD 2019 GERMAN DESIGN AWARD GOLD 2019 reddot award 2019 winner

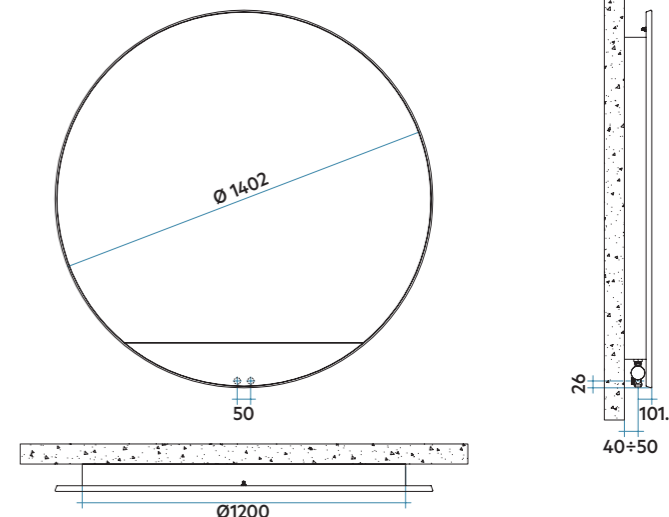

Leyenda código

Anchura Código color
ORIL140B XX IR NNN

Modelo	Código	Altura H mm	Anchura L mm	Entre eje L' mm	QnΔT=50°C Watt	QnΔT=40°C Watt	QnΔT=30°C Watt	Precio € Acabados	Peso Kg	Capac. lt	Expon. n
ORIMONO	ORIL140B XX	1402	1402	50	693	530	375	3.841,00	49,0	1,7	1,200

Para ΔT diferentes a los expresados en la tabla utilizar la fórmula: $Q = Q_n (\Delta T / 50)^n$ o ver páginas 508-509.

ORIMONO está disponible en los siguientes acabados:

PANEL AZUL PETRÓLEO Cód. 8M	MARCO GRIS ANTRACITA MATE Cód. 6V	PANEL CENIZA Cód. 7M	MARCO GRIS ANTRACITA MATE Cód. 6V	PANEL TEJA Cód. 2N	MARCO BLANCO ESTÁNDAR Cód. 01	PANEL SALVIA Cód. 9M	MARCO BLANCO ESTÁNDAR Cód. 01	PANEL AZAFRÁN Cód. 1N	MARCO BLANCO ESTÁNDAR Cód. 01

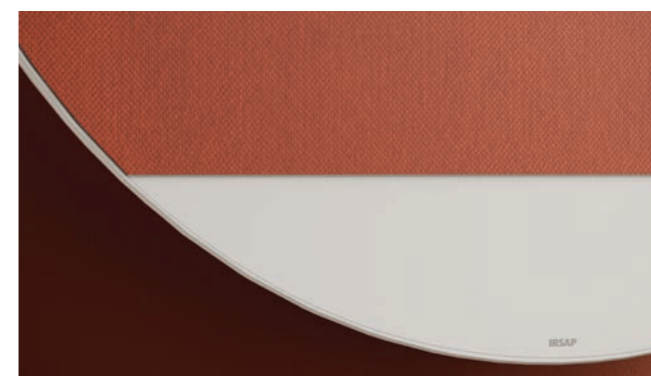

ORIMONO (織物), en japonés la textura, el tejido, la tela, que cubre el nuevo radiador IRSAP. Esta características convierte el radiador en algo cercano gracias a materiales cálidos, añadiendo un tejido contemporáneo, una geometría redondeada en aluminio cubierto con tejido Kvadrat con el 90% de lana natural y el 10% de nylon obra de la mano del diseñador Marco Taietta.



No instalar en zona de ducha

COMPATIBILIDAD CON INSTALACIONES

Instalación BITUBO
ÚNICAMENTE COMPATIBLE CON TOMAS DE 50 mm POR ABAJO.

Instalación MONOTUBO
NO COMPATIBLE CON INSTALACIONES MONOTUBO.

DESIGN BY MARCO TAIETTA



ORIMONO ELÉCTRICO
Diámetro 1402 mm. Panel Azafrán (Cód. 1N), Marco Blanco Estándar (Cód. 01).

Características

- Panel radiante.

El precio incluye

- Resistencia Clase II con aislamiento IP44.
- Incluye cable de 1200 mm y enchufe schuko termosellado.
- Control remoto IR.
- Soportes a pared incorporados en el cuerpo del radiador.

CE



Leyenda código

Anchura | Código color
ORIL140T | **XX** | **IR** | **NNN**

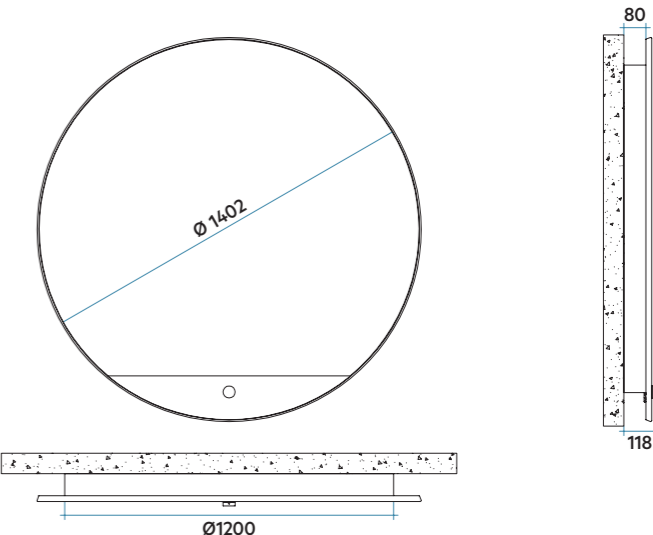

Modelo	Código	Altura H mm	Anchura L mm	Entre eje L' mm	Resist. eléctrica Watt	Precio €* Acabados	Peso Kg
ORIMONO	ORIL140T XX	1402	1402	50	750	3.841,00	46,8

ORIMONO ÉLECTRICO está disponible en los siguientes acabados:

PANEL AZUL PETRÓLEO Cód. 8M	MARCO GRIS ANTRACITA MATE Cód. 6V	PANEL CENIZA Cód. 7M	MARCO GRIS ANTRACITA MATE Cód. 6V	PANEL TEJA Cód. 2N
MARCO BLANCO ESTÁNDAR Cód. 01	PANEL SALVIA Cód. 9M	MARCO BLANCO ESTÁNDAR Cód. 01	PANEL AZAFRÁN Cód. 1N	MARCO BLANCO ESTÁNDAR Cód. 01



ORIMONO (織物), en japonés la textura, el tejido, la tela, que cubre el nuevo radiador IRSAP. Esta características convierte el radiador en algo cercano gracias a materiales cálidos, añadiendo un tejido contemporáneo, una geometría redondeada en aluminio cubierto con tejido Kvadrat con el 90% de lana natural y el 10% de nylon obra de la mano del diseñador Marco Taietta.



No instalar en zona de ducha

*Al precio del radiador, como concepto a parte, en cumplimiento del Real Decreto 208/2005 sobre gestión de residuos de aparatos eléctricos, se facturará el impuesto de la Tasa RAEE. A fecha de impresión de esta tarifa (01/02/2021) el valor de la Tasa es de 0,180€/Kg. Eventuales variaciones de precio fijadas por RAEE, son ajenas a IRSAP y se verán reflejadas en factura sin comunicación previa. IRSAP IBERICA, S.L. Inscripción Registro RAEE 002616.



ORIGIN ELÉCTRICO
 Altura 1800 mm, Anchura 500 mm
 Color Sable (Cod. Y4) Serie Especial

DESIGNER TOMMASO BALLADORE BY DESALL



DISEÑO

ORIGIN ELÉCTRICO es la elegancia del diseño eléctrico que proyecta su iluminación LED a través del cuerpo del radiador.

ACABADOS DE ALTA GAMA

ORIGIN ELÉCTRICO ofrece una amplia gama de colores, incluidos los RAL personalizados.

CONFORT Y RENDIMIENTO

Radiador eléctrico de última generación permite su gestión mediante la aplicación IRSAP NOW para controlar el radiador mediante tu smartphone.

Panel eléctrico en acero con tecnología calor seco

Características

- Panel eléctrico en acero con tecnología calor seco.
- Con termostato WiFi.

El precio incluye

- Resistencia eléctrica instalada.
- Equipado con control electrónico WiFi.
- Cable de alimentación de 1200 mm de longitud en tejido rojo, enchufe schuko termosellado.
- Aislamiento clase II, clase de protección IP24.
- Juego de soportes a pared en el mismo color del radiador.

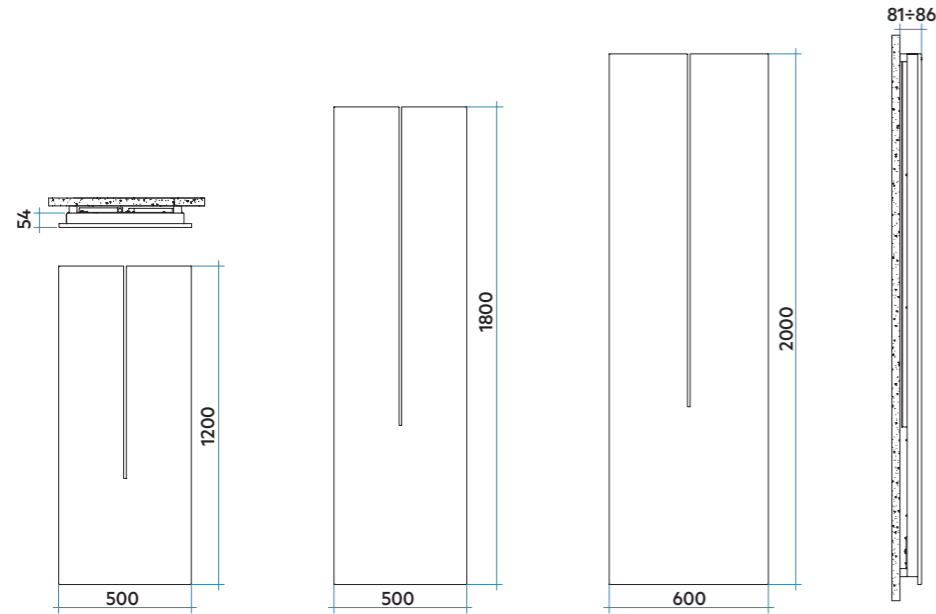

Leyenda código

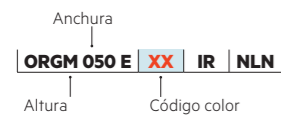

Modelo	Código	Profundidad	Altura	Anchura	Peso	Resistencia eléc.	Precio €
			H mm	L mm	Kg	Watt	Colores
ORIGIN 1200 x 500	ORGM050E XX IR NLN	74	1200	500	23,6	500	1.650,00
ORIGIN 1800 x 500	ORGG050E XX IR NLN	74	1800	500	37,2	750	1.850,00
ORIGIN 2000 x 600	ORGE060E XX IR NLN	74	2000	600	45,9	1000	1.999,00

XX = Código de color del radiador

Colores disponibles	VER	PRECIO
Color Blanco Estándar	Pág. 513	Ver tarifa
Serie Classic	Pág. 513-514	+15% (*)
Serie Especial	Pág. 513-514	+25% (*)
Otros colores RAL	-	+40% (*)

(*) Incremento sobre precio color Blanco Estándar.

Unidad de control WiFi

Gestiona tu radiador remotamente usando la aplicación IRSAP.NOW disponible para Android y iOS.

Compatible con los sistemas:



El control WiFi del radiador se conecta a los teléfonos inteligentes para gestionar radiador, es sencillo e inmediato. Esta aplicación te permite administrar múltiples hogares, permitiéndote configurar de forma independiente habitaciones o zonas individuales.

El control WiFi, además de garantizar la temperatura deseada, tiene las siguientes funciones: función pausa, función de bloqueo de teclado, función antihielo, función HOME / AWAY (mediante geolocalización), función de vacaciones, función de detección de ventanas abiertas, ITCS (Sistema Inteligente de control de temperatura, que permite obtener la temperatura deseada a la hora exacta). Incluye la función COV, muestra los valores de calidad del aire.

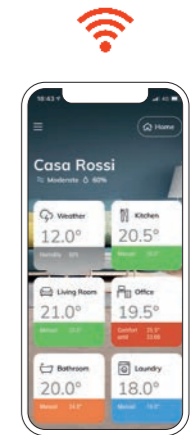



POLYGON ELÉCTRICO VERTICAL
 Altura 1800 mm, Anchura 500 mm.
 Color Negro Satinado (Cód. 30) y Gris Medio (Cód. 4D)

Características

- Panel eléctrico en acero.
- Aislamiento resistencia Clase II, protección IP24.

El precio incluye

- Resistencia eléctrica instalada.
- Equipado con control electrónico WiFi.
- Cable de alimentación de 1200 mm de longitud en tejido rojo, enchufe schuko termosellado.
- Juego de soportes a pared en el mismo color del radiador.
- Sistema de iluminación LED multicolor.

Leyenda código Monocolor

Anchura | Código acabado Color
POLE 050 E | XX | IR | ANN
 Modelo Vertical

Leyenda código Bicolor

Anchura | Código acabado Bicolor
POLE 050 E | XX | IR | ANN
 Modelo Vertical

- J8** — Código Blanco Mate / Gris Claro Mate
- 16** — Código Blanco Perla / Cuarzo 2
- 8N** — Código Gris Claro Mate / Ágave
- Y4** — Código Sablé / Ágave
- 30** — Código Negro Satinado / Gris Medio

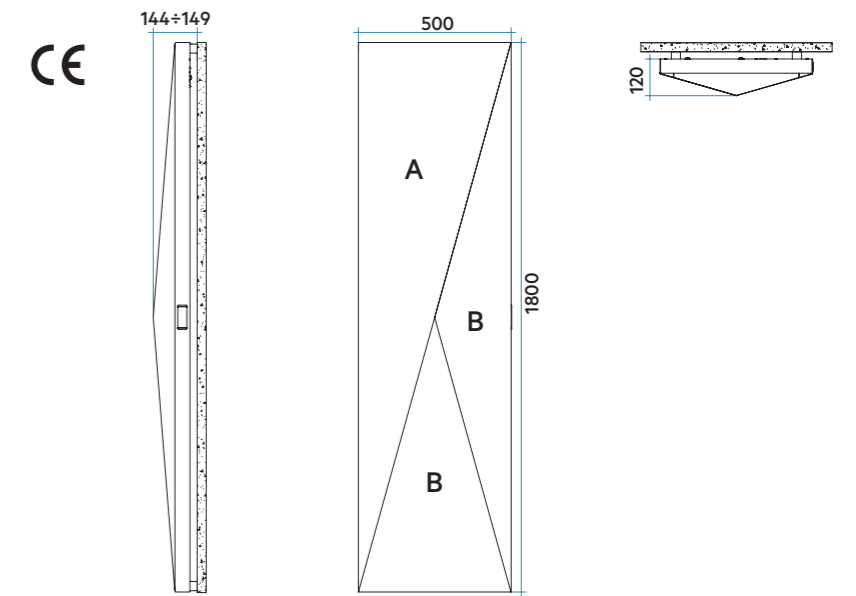

Modelo	Código	Altura H mm	Anchura L mm	Resist. Eléctrica Watt	Peso Kg	Precio €* Blanco
POLYGON VERTICAL Eléctrico Monocolor	POLE050E XX IRNLN	1800	500	750	34,5	2.133,00
POLYGON VERTICAL Eléctrico Bicolor	POLE050E XX IRNLB	1800	500	750	34,5	2.750,00

XX = Código color para acabado Monocolor / Código acabado Bicolor

Colores disponibles	VER	PRECIO
Color Blanco Estándar	Pág. 513	Ver tarifa
Serie Classic	Pág. 513-514	+15% (*)
Serie Especial	Pág. 513-514	+25% (*)
Otros colores RAL	-	+40% (*)

(*) Incremento sobre precio color Blanco Estándar.



No instalar en zona de ducha

POLYGON está disponible en los siguientes acabados Bicolor:

BLANCO OPACO Cód. J8 (A)	BLANCO PERLA Cód. 16 (A)	GRIS CLARO MATE Cód. 8N (A)	SABLÉ Cód. Y4 (A)	NEGRO SATINADO Cód. 30 (A)
GRIS CLARO MATE Cód. 8N (B)	QUARZO 2 Cód. 2C (B)	ÁGAVE Cód. 9N (B)	ÁGAVE Cód. 9N (B)	GRIS MEDIO Cód. 4D (B)

Unidad de control WiFi

Gestiona tu radiador remotamente usando la aplicación IRSAP.NOW disponible para Android y iOS.

Compatible con los sistemas:



El control WiFi del radiador se conecta a los teléfonos inteligentes para gestionar radiador, es sencillo e inmediato. Esta aplicación te permite administrar múltiples hogares, permitiéndote configurar de forma independiente habitaciones o zonas individuales.

El control WiFi, además de garantizar la temperatura deseada, tiene las siguientes

funciones: función pausa, función de bloqueo de teclado, función antihielo, función HOME / AWAY (mediante geolocalización), función de vacaciones, función de detección de ventanas abiertas, ITCS (Sistema Inteligente de control de temperatura, que permite obtener la temperatura deseada a la hora exacta).

Incluye la función COV, muestra los valores de calidad del aire.



*Al precio del radiador, como concepto a parte, en cumplimiento del Real Decreto 208/2005 sobre gestión de residuos de aparatos eléctricos, se facturará el impuesto de la Tasa RAEE. A fecha de impresión de esta tarifa (01/02/2023) el valor de la Tasa es de 0,180€/Kg. Eventuales variaciones de precio fijadas por RAEE, son ajenas a IRSAP y se verán reflejadas en factura sin comunicación previa. IRSAP IBERICA, S.L. Inscripción Registro RAEE 002616.



POLYGON ELÉCTRICO HORIZONTAL
 Altura 500 mm, Anchura 1800 mm.
 Color Gris Claro Mate (Cód. 8N) y Ágave (Cód. 9N).

- Características**
- Panel eléctrico en acero.
 - Aislamiento resistencia Clase II, protección IP24.

- El precio incluye**
- Resistencia eléctrica instalada.
 - Equipado con control electrónico WiFi.
 - Cable de alimentación de 1200 mm de longitud en tejido rojo, enchufe schuko termosellado.
 - Juego de soportes a pared en el mismo color del radiador.
 - Sistema de iluminación LED multicolor.

Leyenda código Monocolor

Anchura | Código acabado Color
POLS 050 E | XX | IR | ANN
 Modelo Horizontal

Leyenda código Bicolor

Anchura | Código acabado Bicolor
POLS 050 E | XX | IR | ANN
 Modelo Vertical

- J8** — Código Blanco Mate / Gris Claro Mate
- 16** — Código Blanco Perla / Cuarzo 2
- 8N** — Código Gris Claro Mate / Ágave
- Y4** — Código Sablé / Ágavee
- 30** — Código Negro Satinado / Gris Medio

Modelo	Código	Anchura L mm	Altura H mm	Resist. Eléctrica Watt	Peso Kg	Precio €* Blanco
POLYGON HORIZONTAL Eléctrico Monocolor	POLS050E XX IRNLN	1800	500	750	36	2.511,00
POLYGON HORIZONTAL Eléctrico Bicolor	POLS050E XX IRNLB	1800	500	750	36	3.255,00

XX = Código color para acabado monocolor / Código acabado Bicolor

Colores disponibles	VER	PRECIO
Color Blanco Estándar	Pág. 513	Ver tarifa
Serie Classic	Pág. 513-514	+15% (*)
Serie Especial	Pág. 513-514	+25% (*)
Otros colores RAL	-	+40% (*)

(*) Incremento sobre precio color Blanco Estándar.

POLYGON está disponible en los siguientes acabados Bicolor:

BLANCO OPACO Cód. J8 (A)	BLANCO PERLA Cód. 16 (A)	GRIS CLARO MATE Cód. 8N (A)	SABLÉ Cód. Y4 (A)	NEGRO SATINADO Cód. 30 (A)
GRIS CLARO MATE Cód. 8N (B)	QUARZO 2 Cód. 2C (B)	ÁGAVE Cód. 9N (B)	ÁGAVE Cód. 9N (B)	GRIS MEDIO Cód. 4D (B)

Unidad de control WiFi

Gestiona tu radiador remotamente usando la aplicación IRSAP.NOW disponible para Android y iOS.

Compatible con los sistemas:

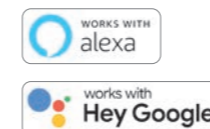

El control WiFi del radiador se conecta a los teléfonos inteligentes para gestionar radiador, es sencillo e inmediato. Esta aplicación te permite administrar múltiples hogares, permitiéndote configurar de forma independiente habitaciones o zonas individuales.

El control WiFi, además de garantizar la temperatura deseada, tiene las siguientes

funciones: función pausa, función de bloqueo de teclado, función antihielo, función HOME / AWAY (mediante geolocalización), función de vacaciones, función de detección de ventanas abiertas, ITCS (Sistema Inteligente de control de temperatura, que permite obtener la temperatura deseada a la hora exacta).

Incluye la función COV, muestra los valores de calidad del aire.



*Al precio del radiador, como concepto a parte, en cumplimiento del Real Decreto 208/2005 sobre gestión de residuos de aparatos eléctricos, se facturará el impuesto de la Tasa RAEE. A fecha de impresión de esta tarifa (01/02/2023) el valor de la Tasa es de 0,180€/Kg. Eventuales variaciones de precio fijadas por RAEE, son ajenas a IRSAP y se verán reflejadas en factura sin comunicación previa. IRSAP IBERICA, S.L. Inscripción Registro RAEE 002616.



DESIGN BY ANGELETTI & RUZZA



DISEÑO

Angeletti&Ruzza firma un radiador geométrico y personal ideal para proyectos de Arquitectura Interior.

ACABADOS DE ALTA GAMA

M'AMA ofrece una amplia gama de colores, incluidos los RAL personalizados.

CONFORT Y RENDIMIENTO

Calor uniforme y constante en todo el baño. Fácil de colgar y secado eficaz de las toallas.



Características

- Radiador panel en acero.
- Roscas de 1/2" gas derecha.
- Presión máxima de trabajo 4 bares.
- Temperatura máxima de trabajo 95°C.

El precio incluye

- Un innovador sistema de conexión hidráulica oculto, ya preinstalado en el radiador, suministrado con conexiones para cobre (Ø12 y 14 mm) y multicapa (Ø12/16).
- Una válvula purgador 1/2".
- Soportes de pared.

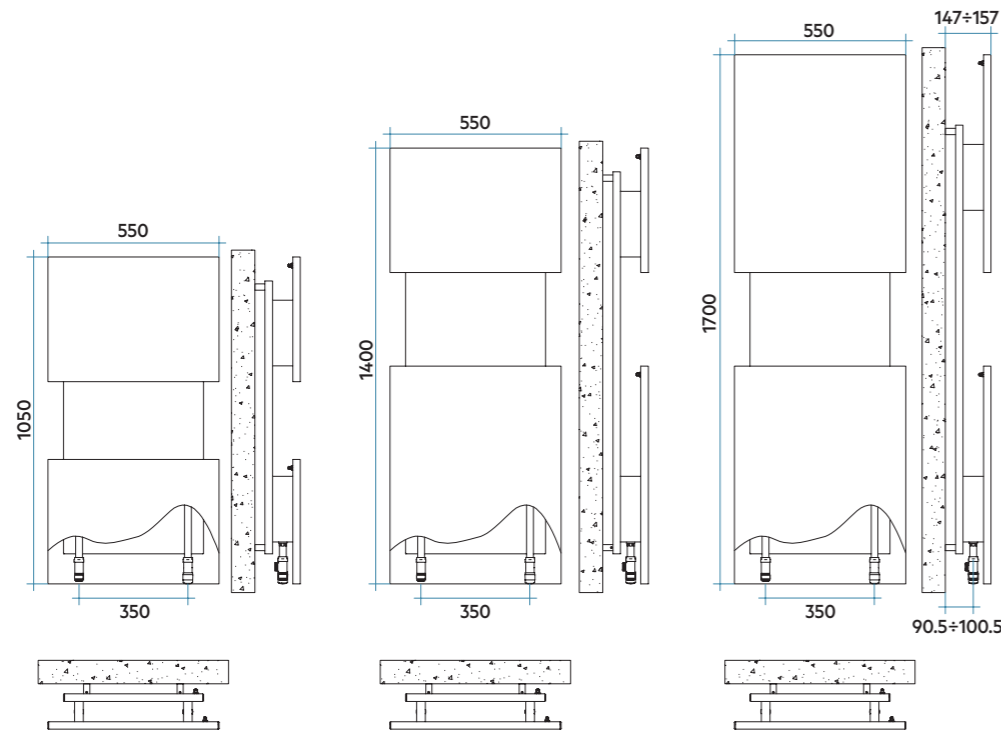

Modelo	Código	Altura H mm	Anchura L mm	Entre eje L' mm	QnΔT=50°C Watt	QnΔT=40°C Watt	QnΔT=30°C Watt	Precio € Blanco	Peso Kg	Capac. lt	Expon. n
1050	MAMP055B 01	1050	550	350	625	477	337	1.328,00	13,7	1,4	1,210
1400	MAML055B 01	1400	550	350	840	638	448	1.696,00	17,5	1,7	1,230
1700	MAME055B 01	1700	550	350	1022	770	534	1.975,00	20,4	2,0	1,270

01 = Código color Blanco Estándar
Para ΔT diferentes a los expresados en la tabla utilizar la fórmula: Q=Qn (ΔT / 50)ⁿ o ver páginas 508-509.

Colores disponibles	VER	PRECIO
Color Blanco Estándar	Pág. 513	Ver tarifa
Serie Classic	Pág. 513-514	+15% (*)
Serie Especial	Pág. 513-514	+25% (*)
Otros colores RAL	-	+40% (*)

(*) Incremento sobre precio color Blanco Estándar.



No instalar en zona de ducha

Válvulas bitubo incluidas
en mismo acabado
que el radiador

COMPATIBILIDAD CON INSTALACIONES

Instalación BITUBO

ÚNICAMENTE COMPATIBLE PARA CONEXIÓN POR ABAJO

M'AMA se suministra con sistema completo hidráulico oculto con dos tomas interiores de 1/2" en el lado inferior izquierdo del radiador. El único entre eje disponible es de 350 mm. Sin incremento de precio.

Instalación MONOTUBO

NO COMPATIBLE CON INSTALACIONES MONOTUBO.

Leyenda código

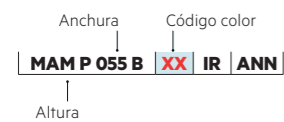



IT IS
 Altura 1208 mm. Anchura 500 mm.
 Color Cromado (Cód. 50).

DESIGN BY ANGELETTI & RUZZA



DISEÑO
 Angeletti&Ruzza firma un radiador geométrico y personal ideal para proyectos de Arquitectura Interior.

ACABADOS DE ALTA GAMA
 Es ideal para decoración de interiores. Acabado en Cromado, incluye toallero en el mismo acabado.

CONFORT Y RENDIMIENTO
 Calor uniforme y constante en todo el baño. Fácil de colgar y secado eficaz de las toallas.



Características

- Radiador de acero.
- Tubos rectangulares de 60x20 mm.
- Colectores rectangulares de 70x20 mm.
- Roscas de 3/8" gas derecha.
- Presión máxima de trabajo 4 bares.
- Temperatura máxima de trabajo 95°C.

El precio incluye

- Purgador de 1/2", un juego de válvula y detentor en color similar al del radiador, a escuadra con rosca 3/8" y un conjunto de conexiones con junta para tubo de cobre Ø12 y 14 mm. y biconos para multicapa Ø12/16.
- Cubretubos en cromo hasta Ø16 mm.
- Una barra con abertura interior modelo F en Cromado.
- Soportes de pared.

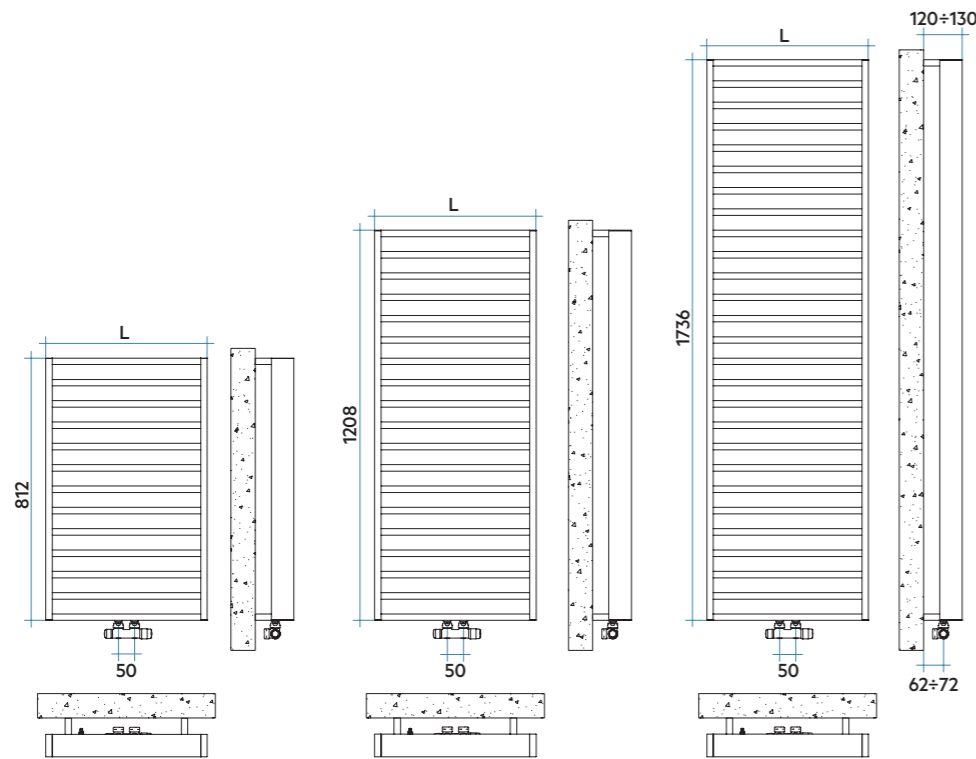

Modelo	Código	Altura H mm	Anchura L mm	Entre eje L' mm	QnΔT=50°C Watt	QnΔT=40°C Watt	QnΔT=30°C Watt	Precio € Cromado	Peso Kg	Capac. lt	Expon. n
812	ITP050B 50	812	500	50	336	254	177	2.079,00	11,1	1,4	1,250
	ITP060B 50	812	600	50	408	310	218	2.220,00	13,0	1,6	1,230
1208	ITL050B 50	1208	500	50	507	385	270	2.668,00	16,3	2,0	1,230
	ITL060B 50	1208	600	50	579	440	309	2.824,00	19,0	2,3	1,230
1736	ITE050B 50	1736	500	50	742	563	394	3.555,00	23,2	2,8	1,240
	ITE060B 50	1736	600	50	815	618	433	3.721,00	27,1	3,3	1,240

Para ΔT diferentes a los expresados en la tabla utilizar la fórmula: Q=Qn (ΔT / 50)ⁿ o ver páginas 508-509.

IT IS sólo está disponible en el siguiente acabado:



CROMADO
Cód. 50



No instalar en zona de ducha

Válvulas bitubo incluidas
en mismo acabado
que el radiador

ACCESORIOS PARA IT IS

El accesorio de diseño se puede colocar con el radiador ya instalado y a la altura deseada, en función del ambiente donde está instalado el mismo (entrada, comedor, baño, etc.). Disponible en versión con abertura interna, modelo F, y versión sin abertura, modelo P. Sólo disponibles en el acabado Cromado (Cód. 50).

Código	Descripción	Precio €
ANSTEITS500F50	Portatoallas mod. F para 500 mm. Acabado Cromado	296,00
ANSTEITS600F50	Portatoallas mod. F para 600 mm. Acabado Cromado	303,00
ANSTEITS500P50	Portatoallas mod. P para 500 mm. Acabado Cromado	311,00
ANSTEITS600P50	Portatoallas mod. P para 600 mm. Acabado Cromado	317,00

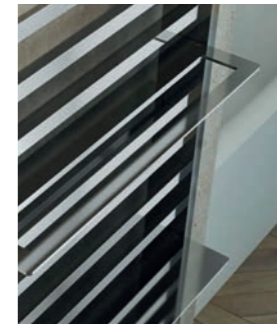

Accesorio con abertura interna, modelo F

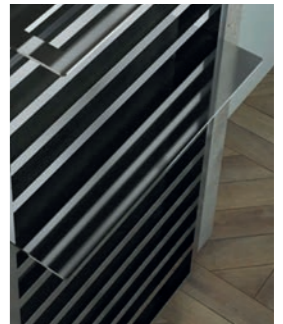

Accesorio sin abertura, modelo P

Leyenda código

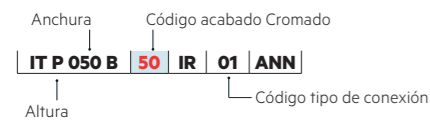

COMPATIBILIDAD CON INSTALACIONES

Instalación BITUBO

ÚNICAMENTE COMPATIBLE PARA CONEXIÓN POR ABAJO.

IT IS se suministra con dos tomas inferiores de 3/8" soldados en el centro del radiador y un diafragma interno entre ellos. El único entre eje disponible es de 50 mm.

Sin incremento de precio.

Instalación MONOTUBO

NO COMPATIBLE CON INSTALACIONES MONOTUBO.

DESIGN BY DOMENICO DE PALO



QUADRAQUA
Altura 1828 mm, Anchura 300 mm.
Color Blanco Estándar (Cód. 01).

- Características**
- Radiador toallero en acero.
 - Pantalla de acero radiante.
 - Presión máxima de trabajo 4 bares.
 - Temperatura máxima de trabajo 95°C.

- El precio incluye**
- Purgador de 1/2".
 - Juego de válvula y detentor en color similar al del radiador, a escuadra con rosca 1/2".
 - Conjunto de conexiones con junta para tubo de cobre Ø12, 14 y 15 mm y biconos para multicapa Ø14/16 mm.
 - Cubretubos en Cromo Satinado hasta Ø16 mm.
 - Soportes de pared.

CE 08 EN442-1 EN 442

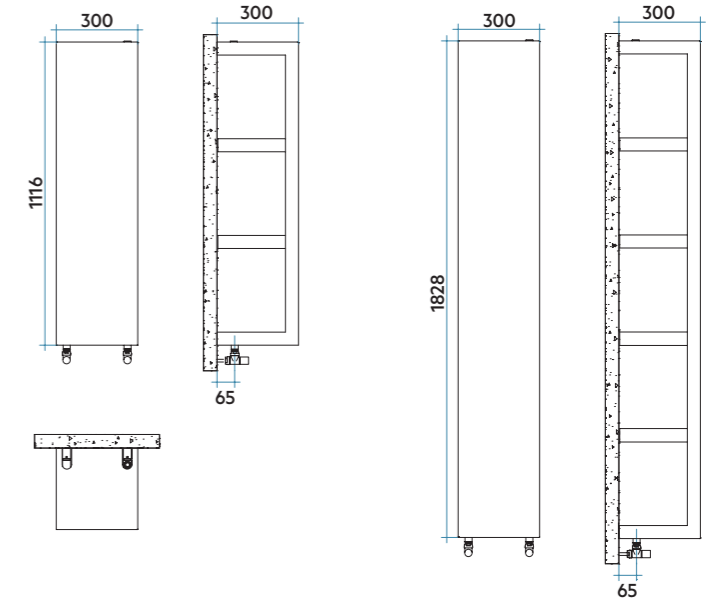

Leyenda código

Anchura Código color Blanco Estándar.
Para otros códigos de color ver pág. 513-514

QDR S 030 B XX IR ANN

Altura

Modelo	Código	Altura H mm	Anchura L mm	Entre eje L' mm	QnΔT=50°C Watt	QnΔT=40°C Watt	QnΔT=30°C Watt	Precio € Blanco	Peso Kg	Capac. lt	Expon. n
QUADRAQUA S	QDRS030B 01	1116	300	224	417	317	223	1.702,00	29,0	2,3	1,222
QUADRAQUA L	QDRL030B 01	1828	300	224	656	497	348	2.152,00	44,3	3,5	1,240

Para ΔT diferentes a los expresados en la tabla utilizar la fórmula: Q=Qn (ΔT/50)n o ver páginas 508-509.

01 = Código color Blanco Estándar

Colores disponibles	VER	PRECIO
Color Blanco Estándar	Pág. 513	Ver tarifa
Serie Classic	Pág. 513-514	+15% (*)
Serie Especial	Pág. 513-514	+25% (*)
Otros colores RAL	-	+40% (*)

(*) Incremento sobre precio color Blanco Estándar.



No instalar en zona de ducha

Válvulas bitubo incluidas
en mismo acabado
que el radiador

COMPATIBILIDAD CON INSTALACIONES

Instalación BITUBO

ÚNICAMENTE COMPATIBLE PARA CONEXIÓN POR ABAJO.

QUADRAQUA se suministra con dos manguitos inferiores de 1/2" soldados y un diafragma interno soldado entre ellos. El único entre eje disponible es de 224± 2 mm.

Sin incremento de precio.

Instalación MONOTUBO

NO COMPATIBLE CON INSTALACIONES MONOTUBO.

DESIGN BY DOMENICO DE PALO



QUADRAQUA ELÉCTRICO
Altura 1828 mm, Anchura 300 mm.
Color Blanco Estándar (Cód. 01).

Características

- Potencia eléctrica Quadraqua S: 330 W.
- Potencia eléctrica Quadraqua L: 550 W.
- Aislamiento resistencia Clase II, IP44.
- Cronotermostato de Control Electrónico.
- Digital wireless con programación semanal.

El precio incluye

- Resistencia eléctrica instalada.
- Cable de 1200 mm y enchufe schuko termosellado.
- Receptor Wireless integrado en el panel, con 2 leds que indican el estado de funcionamiento.
- Cronotermostato Programable Wireless por radiofrecuencia.
- Juego de soportes a pared en el mismo color del radiador.

CE

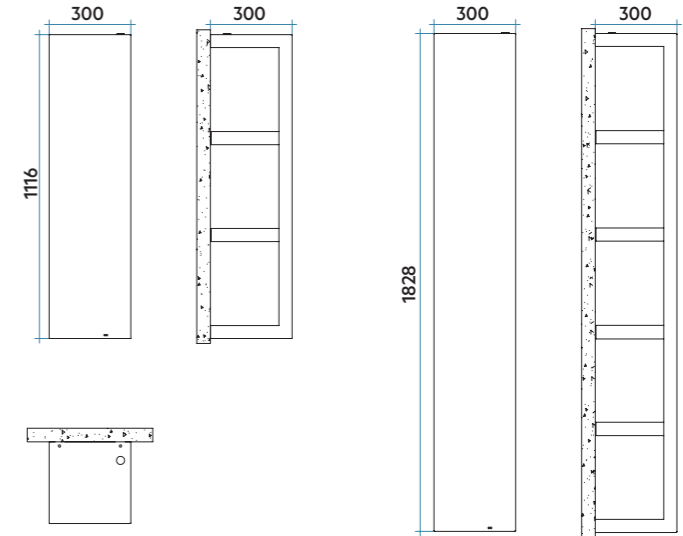

Leyenda código

Anchura | Código color Blanco Estándar. Para otros códigos de color ver pág. 513-514
QDR S 030 Z XX IR NNN
 Altura

Modelo	Código	Altura H mm	Anchura L mm	Peso Kg	Resist. eléctrica Watt	Precio €* Acabados
QUADRAQUA S ELÉCTRICO	QDRS030Z 01	1116	300	15,5	330	2.587,00
QUADRAQUA L ELÉCTRICO	QDRL030Z 01	1828	300	24,9	550	2.996,00

01 = Código color Blanco Estándar

Colores disponibles	VER	PRECIO
Color Blanco Estándar	Pág. 513	Ver tarifa
Serie Classic	Pág. 513-514	+15% (*)
Serie Especial	Pág. 513-514	+25% (*)
Otros colores RAL	-	+40% (*)

(*) Incremento sobre precio color Blanco Estándar.



No instalar en zona de ducha

CRONOTERMOSTATO WIRELESS (Inalámbrico)

QUADRAQUA ELÉCTRICO se suministra con el nuevo cronotermostato wireless que permite la gestión completa de todas las funciones de la resistencia con programación por hora/día/semana. Cronotermostato bidireccional por radiofrecuencia. Disponible en color Blanco para radiadores blancos y en Gris Aluminio para radiadores en color.



*Al precio del radiador, como concepto a parte, en cumplimiento del Real Decreto 208/2005 sobre gestión de residuos de aparatos eléctricos, se facturará el impuesto de la Tasa RAEE. A fecha de impresión de esta tarifa (01/02/2023) el valor de la Tasa es de 0,180€/Kg. Eventuales variaciones de precio fijadas por RAEE, son ajenas a IRSAP y se verán reflejadas en factura sin comunicación previa. IRSAP IBERICA, S.L. Inscripción Registro RAEE 002616.

DESIGN BY ANGELETTI & RUZZA



SEQUENZE
Altura 1735 mm, Anchura 500 mm.
Color Marfil (Cód. 02) Serie Classic.

Características

- Radiador toallero en acero.
- Pantalla de acero radiante.
- Rosca 1/2" gas a derecha.
- Presión máxima de trabajo 4 bares.
- Temperatura máxima de trabajo 95°C.

El precio incluye

- Innovador sistema de conexión hidráulica oculto, ya preinstalado en el radiador.
- Conexiones para cobre (Ø12, 14 y 15 mm) y multicapa (Ø14/16 mm).
- Válvula purgador 1/2", con junta de silicona blanca.
- 4 soportes de pared.



Leyenda código

Código color Blanco Estándar.
Para otros códigos de color ver pág. 513-514

Anchura: **SQZ S 050 B** | **XX** | IR | ANN

Altura

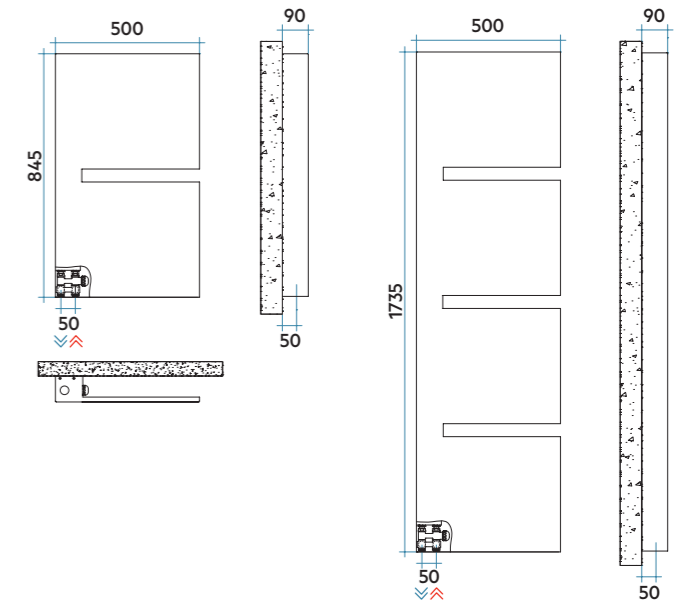

Modelo	Código	Altura H mm	Anchura L mm	Entre eje L' mm	QnΔT=50°C Watt	QnΔT=40°C Watt	QnΔT=30°C Watt	Precio € Blanco	Peso Kg	Capac. lt	Expon. n
SEQUENZE S	SQZS050B 01	845	500	50	386	294	207	1.594,00	16,2	0,8	1,225
SEQUENZE L	SQZE050B 01	1735	500	50	738	560	392	2.390,00	32,2	1,7	1,236

01 = Código color Blanco Estándar.
Para ΔT diferentes a los expresados en la tabla utilizar la fórmula: Q=Qn (ΔT/50)n o ver páginas 508-509.

Colores disponibles	VER	PRECIO
Color Blanco Estándar	Pág. 513	Ver tarifa
Serie Classic	Pág. 513-514	+15% (*)
Serie Especial	Pág. 513-514	+25% (*)
Otros colores RAL	-	+40% (*)

(*) Incremento sobre precio color Blanco Estándar.

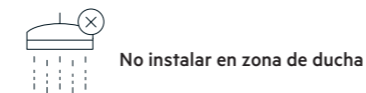

COMPATIBILIDAD CON INSTALACIONES

Instalación BITUBO
ÚNICAMENTE COMPATIBLE PARA CONEXIÓN POR ABAJO.

SEQUENZE se suministra con dos manguitos inferiores de 1/2" soldados en el extremo inferior izquierdo y un diafragma interno soldado entre ellos. El único entreje disponible es de 50 mm.

Sin incremento de precio.

SISTEMA DE CONEXIÓN HIDRÁULICA OCULTO

Innovador sistema de conexión hidráulica oculto que incluye dos tomas centrales de 1/2" con entre eje de 50 mm, y adaptador en el lado derecho para cabezal termostático, quedando todo el sistema completamente oculto en la parte inferior del panel. Las tomas se suministran siempre en el lado izquierdo del radiador.

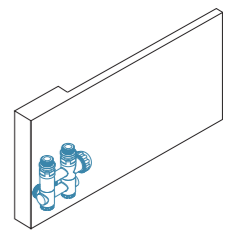

Instalación MONOTUBO
NO COMPATIBLE CON INSTALACIONES MONOTUBO.

DESIGN BY ANGELETTI & RUZZA



SEQUENZE ELÉCTRICO
 Altura 1735 mm, Anchura 500 mm.
 Color Blanco Mate (Cód. J8) Serie Especial

Características.

- Potencia eléctrica: SeQUENCE "S": 260 W.
- Potencia eléctrica: SeQUENCE "L": 520 W.
- Aislamiento resistencia Clase II, IP44.
- Cronotermostato de control electrónico digital wireless con programación semanal.

El precio incluye

- Resistencia Eléctrica instalada.
- Cable de 1200 mm y enchufe schuko termosellado.
- Receptor Wireless integrado en el panel, con 2 leds que indican el estado de funcionamiento.
- Cronotermostato programable wireless por radiofrecuencia.
- Juego de soportes a pared en el mismo color del radiador.

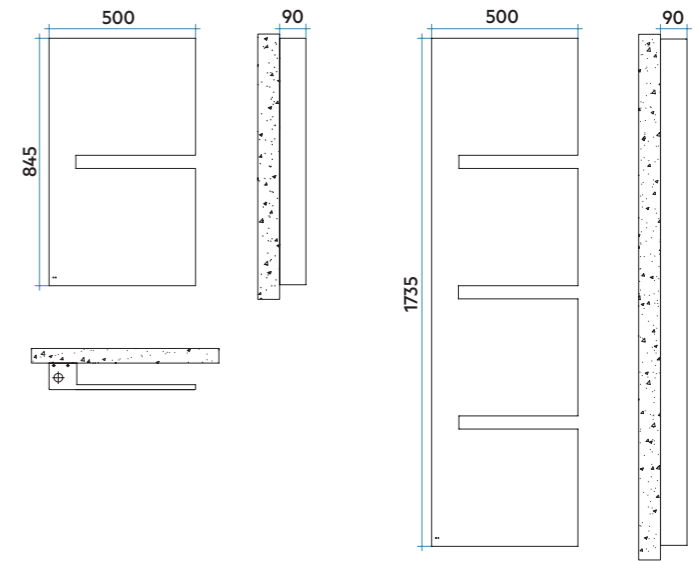

Leyenda código

Anchura Código color Blanco Estándar.
 Para otros códigos de color ver pág. 513-514

SQZ S 050 Z XX IR NNN

Altura

Modelo	Código	Altura H mm	Anchura L mm	Peso Kg	Resist. eléctrica Watt	Precio €* Acabados
SEQUENZE S ELÉCTRICO	SQZS050Z 01	845	500	19,7	260	2.721,00
SEQUENZE L ELÉCTRICO	SQZE050Z 01	1735	500	38,9	520	3.131,00

01 = Código color Blanco Estándar

Colores disponibles	VER	PRECIO
Color Blanco Estándar	Pág. 513	Ver tarifa
Serie Classic	Pág. 513-514	+15% (*)
Serie Especial	Pág. 513-514	+25% (*)
Otros colores RAL	-	+40% (*)

(*) Incremento sobre precio color Blanco Estándar.



No instalar en zona de ducha

CRONOTERMOSTATO WIRELESS (Inalámbrico)

SEQUENZE ELÉCTRICO se suministra con el nuevo cronotermostato wireless que permite la gestión completa de todas las funciones de la resistencia con programación por hora/día/semana. Cronotermostato bidireccional por radiofrecuencia. Disponible en color blanco para radiadores blancos y en gris aluminio para radiadores en color.



*Al precio del radiador, como concepto a parte, en cumplimiento del Real Decreto 208/2005 sobre gestión de residuos de aparatos eléctricos, se facturará el impuesto de la Tasa RAEE. A fecha de impresión de esta tarifa (01/02/2023) el valor de la Tasa es de 0,180€/Kg. Eventuales variaciones de precio fijadas por RAEE, son ajenas a IRSAP y se verán reflejadas en factura sin comunicación previa. IRSAP IBERICA, S.L. Inscripción Registro RAEE 002616.

ACCESORIOS Y RECAMBIOS

Amplia gama original

La amplia gama de accesorios originales de IRSAP permite completar los radiadores y toalleros. Los toalleros, los colgadores y las válvulas a juego hacen que cada radiador sea único y personalizado.

Los elementos de conexión hidráulica en color, cubretubos y cabezales termostáticos son la respuesta a cualquier necesidad de instalación.

INSTALACIÓN BITUBO

KITS BITUBO	P. 474
KIT BITUBO 50 mm	P. 475
VÁLVULAS Y CONEXIONES	P. 476
KIT BITUBO SALVAESPACIO	P. 478
KIT FUNCIONAMIENTO MIXTO	P. 479

INSTALACIÓN MONOTUBO

KITS MONOTUBO	P. 480
VÁLVULAS Y CONEXIONES	P. 481

CUBRETUBOS	P. 482
EMBELLECEDORES	P. 484
COMPLEMENTOS	P. 485
HANG UP UNIVERSAL	P. 486
BARRAS PORTATOALLAS	P. 492
BLÍSTERS	P. 493
ACCESORIOS Y RECAMBIOS	P. 494

Kit Bitubo Escuadra

Válvulas y detentores de líneas definidas de diseño simétrico, se suministran con rosca M30x1,5 por lo que son compatibles con nuestros cabezales termostáticos y la mayoría del mercado sin necesidad de adaptador.

Para terminar la instalación con válvulas de calidad y diseño, IRSAP permite escoger entre 3 kits de válvulas bitubo, cada uno de los cuales incluye todas las conexiones hidráulicas necesarias para un perfecto acabado del radiador.

Código	Descripción	Precio €
KITBITUBO01 •	Kit vál. + Detentor bitubo escuadra Blancos + 2 conexión cromo para cobre Ø 15 + 2 conexión cromo para multicapa y polietileno Ø 11,5 - 12x16	88,00
KITBITUBO50 •	Kit vál. + Detentor bitubo escuadra Cromados + 2 conexión cromo para cobre Ø 15 + 2 conexión cromo para multicapa y polietileno Ø 11,5 - 12x16	94,00
KITBITUBOXX ▲	Kit vál. + Detentor bitubo escuadra Color + 2 conexión cromo para cobre Ø 15 + 2 conexión cromo para multicapa y polietileno Ø 11,5 - 12x16	122,00

XX = Código de color
 • Entrega inmediata
 ▲ Entrega inmediata en color Negro Satinado (Cód. 30)

BLANCO
Kit válvula + Detentor bitubo escuadra



CROMADO
Kit válvula + Detentor bitubo escuadra



COLOR
Kit válvula + Detentor bitubo escuadra



INFO TÉCNICA
Ver página 505



Kit Bitubo 50 mm escuadra

(Blanco, Cromado, Inox Satinado y Color)

Todos los kits incluyen un grupo de válvula termostatizable y detentor escuadra para instalación bitubo en un único cuerpo, 2 conexiones para cobre Ø15 y 2 conexiones para multicapa y polietileno Ø 11,5-12 x 16.

Los kits 50 mm escuadra son el complemento perfecto para los radiadores con entre eje 50 mm, como son los modelos FUNKY_S, SOUL_S, KALIMBA, JAZZ_S y BLUES.

Código	Descripción	Precio €
VALKRO50SQUUCU01 •	Kit 50 mm escuadra Blanco + 2 conexiones Cromo para cobre Ø 15 + 2 conexiones Cromo multicapa y polietileno Ø 11,5 - 12x16	133,00
VALKRO50SQUUCU50 •	Kit 50 mm escuadra Cromado + 2 conexiones Cromo para cobre Ø 15 + 2 conexiones Cromo multicapa y Polietileno Ø 11,5 - 12x16	137,00
VALKRO50SQUCUAS •	Kit 50 mm escuadra Inox Satinado + 2 conexiones Inox Satinado para cobre Ø 15 + 2 conexiones Inox Satinado para multicapa y polietileno Ø 11,5 - 12x16	176,00
VALKRO50SQUUCUXX ▲	Kit 50 mm escuadra Color + 2 conexiones Cromo para cobre Ø 15 + 2 conexiones Cromo multicapa y polietileno Ø 11,5 - 12x16	165,00

xx = Código de color
 • Entrega inmediata
 ▲ Entrega inmediata en color Negro Satinado (Cód. 30)

BLANCO
Kit grupo válvula + Detentor bitubo 50 mm



CROMADO
Kit grupo válvula + Detentor bitubo 50 mm



INOX SATINADO
Kit grupo válvula + Detentor bitubo 50 mm



COLOR
Kit grupo válvula + Detentor bitubo 50 mm



INFO TÉCNICA
Ver página 505



Válvulas bitubo termostaticables y detentores

(sólo en Blanco y en Cromado)

GRUPOS DE VÁLVULA TERMOSTATIZABLE Y DETENTOR BITUBO

Las válvulas y detentores bitubo IRSAP pueden ser empleadas en cualquier radiador del mercado, tanto con regulación manual o termostática, sustituyendo la maneta por un cabezal termostático M30x1,5.

VÁLVULAS CONEXIÓN ESCUADRA



Código	Descripción	Precio €
VÁLVULAS CONEXIÓN ESCUADRA PARA COBRE, MULTICAPA Y POLIETILENO		
791A1201	Válvula termostaticable escuadra para conexión cobre, multi. y polietileno, Blanca	42,10
791A1250	Válvula termostaticable escuadra para conexión cobre, multi. y polietileno, Cromada	45,20
DETENTORES CONEXIÓN ESCUADRA (PARA COBRE, MULTICAPA Y POLIETILENO)		
772A1201	Detentor escuadra para conexión cobre, multi. y polietileno, Blanco	34,30
772A1250	Detentor escuadra para conexión cobre, multi. y polietileno, Cromado	37,20

• Entrega inmediata

INFO TÉCNICA
Ver página 505

VÁLVULAS Y DETENTORES CONEXIÓN RECTA



Código	Descripción	Precio €
VÁLVULAS CONEXIÓN RECTA (PARA COBRE, MULTICAPA Y POLIETILENO)		
795A1201	Válvula termostaticable recta para conexión cobre, multi. y polietileno, Blanca	42,90
795A1250	Válvula termostaticable recta para conexión cobre, multi. y polietileno, Cromada	46,90
DETENTORES CONEXIÓN RECTA (PARA COBRE, MULTICAPA Y POLIETILENO)		
776A1201	Detentor recta para conexión cobre, multi. y polietileno, Blanco	36,20
776A1250	Detentor recta para conexión cobre, multi. y polietileno, Cromado	41,60

• Entrega inmediata

INFO TÉCNICA
Ver página 505

Válvulas bitubo termostaticables: conexión toma 50 mm

GRUPOS DE VÁLVULA TERMOSTATIZABLE Y DETENTOR BITUBO

Las válvulas bitubo IRSAP pueden ser empleadas en cualquier radiador del mercado, tanto en su versión manual como termostática, con la sustitución de la maneta por el cabezal termostático.

VÁLVULAS CONEXIÓN ESCUADRA

VÁLVULAS CONEXIÓN ESCUADRA PARA COBRE, MULTICAPA Y POLIETILENO TOMA 50 mm

Válvula y detentor en un mismo cuerpo, dos tomas a pared y dos tomas 1/2" a toallero con entre eje 50 mm para trabajos especiales con manguitos de 1/2" soldados con entre eje 50 mm y diafragma soldado interno. Tomas a pared.



Código	Descripción	Precio €
721A1201	Vál.+ det. bitubo esc. der. cobre, multi. y polietileno toma 50 mm Blanca	121,40
721A1250	Vál.+ det. bitubo esc. der. cobre, multi. y polietileno toma 50 mm Cromada	125,40
721A12AS	Vál.+ det. bitubo esc. der. cobre, para multi. y polietileno toma 50 mm Inox Satinado	164,40

• Entrega inmediata color

INFO TÉCNICA
Ver página 505

Conexiones



Código	Descripción	Precio €
PARA COBRE		
331A1050	1 Conexión O-Ring Cromada con junta para tubo cobre Ø 10	5,80
331A1250	1 Conexión O-Ring Cromada con junta para tubo cobre Ø 12	5,80
331A1450	1 Conexión O-Ring Cromada con junta para tubo cobre Ø 14	5,80
331A1550	1 Conexión O-Ring Cromada con junta para tubo cobre Ø 15	5,80
331A1650	1 Conexión O-Ring Cromada con junta para tubo cobre Ø 16	5,80
331A1850	1 Conexión O-Ring Cromada con junta para tubo cobre Ø 18	5,80
PARA MULTICAPA Y POLIETILENO (PEX)		
332A1450	1 Conexión Cromada para tubo multicapa y polietileno 9,5/10-14	8,80
332A1550	1 Conexión Cromada para tubo multicapa y polietileno 11,6-15	8,80
332A1650	1 Conexión Cromada para tubo multicapa y polietileno Ø 11,5/12-16	8,80
332A1750	1 Conexión Cromada para tubo multicapa y polietileno Ø 13-17	8,80
332A1850	1 Conexión Cromada para tubo multicapa y polietileno Ø 12,5/13-18	8,80
332M1850	1 Conexión Cromada para tubo multicapa y polietileno Ø 13,5/14-18	8,80
332A2050	1 Conexión Cromada para tubo multicapa y polietileno Ø 15,5/16-20	8,80
332M2050	1 Conexión Cromada para tubo multicapa y polietileno Ø 14,5/15-20	8,80
PARA HIERRO		
343A1250	Adaptador Cromado para conexión hembra 1/2" para hierro	12,20

• Entrega inmediata color

Kit válvula "Salva espacio"

(Blanco, Cromado y Color)

Es importante conocer la posición de las tomas para saber la orientación de la regulación tanto de válvula como de detentor. Colocados en un toallero o en un radiador con las tomas en la parte inferior la válvula se posiciona en el lado derecho para que no sobresalga.

En el caso de radiadores con las tomas laterales como puede ser el caso del modelo TESI la válvula se coloca en el lado izquierdo para que la regulación quede hacia arriba.

VERSIÓN DERECHA*

Código	Descripción	Precio €
VALKROSALVCU01 •	Kit vál. + det. bitubo escuadra "salva espacio" derecha Blancos + 2 conexiones para cobre Ø 15 Cromo + 2 conexiones para multicapa y polietileno Ø 11,5 - 12x16 Cromo	145,00
VALKROSALVCU50 •	Kit vál. + det. bitubo escuadra "salva espacio" derecha Cromados + 2 conexiones para cobre Ø 15 Cromo + 2 conexiones para multicapa y polietileno Ø 11,5 - 12x16 Cromo	150,00
VALKROSALVCUXX	Kit vál. + det. bitubo escuadra "salva espacio" derecha Color + 2 conexiones para cobre Ø 15 Cromo + 2 conexiones para multicapa y polietileno Ø 11,5 - 12x16 Cromo	176,00

XX = Código de color
• Entrega inmediata

(* Versión izquierda disponible bajo pedido.
Blanca (cód. VALKROSALVCUS01), Cromada (cód. VALKROSALVCUS50) y para Color (cód. VALKROSALVCUSXX) mismo precio que versión derecha.

BLANCO
Kit válvula + Detentor bitubo escuadra "Salva espacio" derecha



CROMADO
Kit válvula + Detentor bitubo escuadra "Salva espacio" derecha



COLOR
Kit válvula + Detentor bitubo escuadra "Salva espacio" derecha



INFO TÉCNICA
Ver página 505

Vista frontal detentor

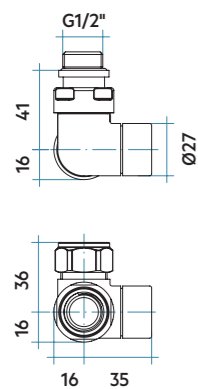

Válvula

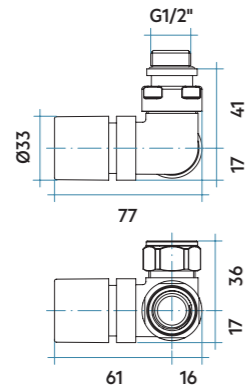

Kit válvula y detentor para funcionamiento mixto

Los Kits de válvula y detentor para funcionamiento mixto permiten la instalación de una resistencia eléctrica en el toallero sin necesidad de variar ni desplazar el entre eje.

En instalaciones bitubo ya existentes se podrán substituir válvula y detentor escuadra por una válvula y un detentor para funcionamiento mixto, evitando así realizar obras para cambiar la instalación o para mover el toallero. Este kit de válvula y detentor también es compatible con los modelos de tomas 50 mm (FUNKY_S, JAZZ_S, KALIMBA, SOUL_S y BLUES).

No varía el entre eje.
No necesita desplazar el toallero.

Código	Descripción	Precio €
VALKROSQMIST01 •	Kit de válvula y detentor escuadra para funcionamiento mixto Blancos + 2 conex. Cromo cobre Ø 15+ 2 conex. Cromo multicapa y polietileno Ø 11,5 - 12x16	195,00
VALKROSQMIST50 •	Kit de válvula y detentor escuadra para funcionamiento mixto Cromados + 2 conex. Cromo cobre Ø 15+ 2 conex. Cromo multicapa y polietileno Ø 11,5 - 12x16	203,00

• Entrega inmediata

Sin necesidad de modificar las tomas en instalaciones bitubo.

EJEMPLO TOALLERO CON TOMAS ESTÁNDAR

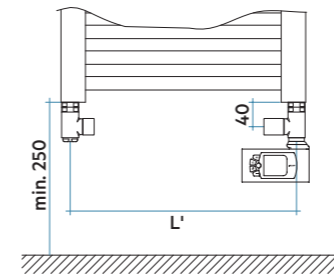

EJEMPLO TOALLEROS ASIMÉTRICOS CON ENTRE EJE 50 mm

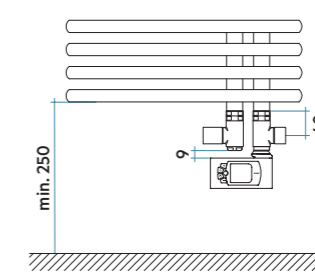

INFO TÉCNICA
Ver página 326

INSTALACIÓN BITUBO ESTÁNDAR



Las válvulas monotubo IRSAP pueden ser empleadas en cualquier radiador del mercado, tanto en su versión manual como termostática, con la sustitución de la maneta con el cabezal termostático. La ida se puede conectar tanto por el lado del detentor como por el lado de la válvula. Se puede aislar el radiador cerrando la válvula y el detentor, y la circulación del agua está garantizada por el by-pass. Entre eje válvula monotubo: 35 mm. Se incluye una sonda de plástico de Ø11 x 35 cm de largo; disponible para trabajos especiales sonda de 100 cm (ver recambios, pág. 494).

Kit monotubo

KIT PARA INSTALACIONES MONOTUBO (REVERSIBLES CON BY-PASS)

Incluye válvula monotubo entre eje 35 mm, reversible con by-pass, termostatizable con toma a radiador o toallero de 1/2", tapón ciego de 1/2" ASITAP07, sonda de 35 cm de Ø 11, 2 conexiones para cobre Ø 15 y 2 conexiones para multicapa y polietileno 11,5 - 12 x 16.

INFO TÉCNICA
Ver página 506

Código	Descripción	Precio €
PARA CONEXIÓN ESCUADRA		
KITMONESC01 •	Kit vál. monotubo escuadra Blanca + ASITAP07 + ASITAPCOP + sonda + 2 conexiones Cromo para cobre Ø 15 + 2 conexiones Cromo para multicapa y polietileno Ø 11,5 - 12x16	107,00
KITMONESC50 •	Kit vál. monotubo escuadra Cromada + ASITAP07 + ASITAPCOP + sonda + 2 conexiones Cromo para cobre Ø 15 + 2 conexiones Cromo para multicapa y polietileno Ø 11,5 - 12x16	113,00
KITMONESCXX ▲	Kit vál. monotubo escuadra Color + ASITAP07 + ASITAPCOP + sonda + 2 conexiones Cromo para cobre Ø 15 + 2 conexiones Cromo para multicapa y polietileno Ø 11,5 - 12x16	139,00
KITMONESCAS •	Kit vál. monotubo escuadra Inox Satinado + ASITAP07 + ASITAPCOP + sonda + 2 conexiones Cromo para cobre Ø 15 + 2 conexiones Cromo para multicapa y polietileno Ø 11,5 - 12x16	152,00
PARA CONEXIÓN RECTA		
KITMONREC01 •	Kit vál. monotubo recta Blanca + ASITAP07 + ASITAPCOP + sonda + 2 conexiones Cromo para cobre Ø 15 + 2 conexiones Cromo para multicapa y polietileno Ø 11,5 - 12x16	114,00
KITMONREC50 •	Kit vál. monotubo recta Cromada + ASITAP07 + ASITAPCOP + sonda + 2 conexiones Cromo para cobre Ø 15 + 2 conexiones Cromo para multicapa y polietileno Ø 11,5 - 12x16	121,00
KITMONRECXX	Kit vál. monotubo recta Color + ASITAP07 + ASITAPCOP + sonda + 2 conexiones Cromo para cobre Ø 15 + 2 conexiones Cromo para multicapa y polietileno Ø 11,5 - 12x16	151,00

XX = Código de color
• Entrega inmediata
▲ Entrega inmediata en color Negro Satinado (Cód. 30)

CROMADA
Kit válvula monotubo escuadra



BLANCO
Kit válvula monotubo escuadra



COLOR
Kit válvula monotubo recta color



VÁLVULAS MONOTUBO TERMOSTATIZABLES (REVERSIBLES CON BY-PASS)

INFO TÉCNICA
Ver página 506



Código	Descripción	Precio €
VÁLVULAS CONEXIÓN ESCUADRA DERECHA PARA COBRE, MULTICAPA Y POLIETILENO (*)		
813D1201 •	Válvula escuadra termostatizable para conexión cobre, multi. y polietileno Blanca	95,40
813D1250 •	Válvula escuadra termostatizable para conexión cobre, multi. y polietileno Cromada	101,40
813D12AS •	Válvula escuadra termostatizable para conexión cobre, multi. y polietileno Inox Satinado	140,40

• Entrega inmediata
(*) Disponible también en versión **escuadra izq.** (Cód. 813S1201, Blanca, Cód. 813S1250, Cromada)

Código	Descripción	Precio €
VÁLVULAS CONEXIÓN RECTA PARA COBRE, MULTICAPA Y POLIETILENO (*)		
169A1201 •	Válvula recta termostatizable para conexión cobre, multi. y polietileno Blanca	102,40
169A1250 •	Válvula recta termostatizable para conexión cobre, multi. y polietileno Cromada	109,40

• Entrega inmediata

VÁLVULA MONOTUBO CONEXIÓN ESCUADRA MOD. QUADRO



Código	Descripción	Precio €
VÁLVULAS CONEXIÓN ESCUADRA PARA COBRE, MULTICAPA Y POLIETILENO		
818A1250 •	Valvula monotubo escuadra Quadro con entre eje 35 mm, regulación simple para conexión cobre, multicapa y polietileno, Cromada	139,00

• Entrega inmediata

VÁLVULA MONOTUBO CONEXIÓN RECTA 180°



Código	Descripción	Precio €
VÁLVULAS CONEXIÓN RECTA 180° PARA COBRE, MULTICAPA Y POLIETILENO		
817A1201	Valvula monotubo recta 180° con entre eje 35 mm termostatizable para conexión cobre, multicapa y polietileno, Blanca	94,00
817A1250	Valvula monotubo recta 180° con entre eje 35 mm termostatizable para conexión cobre, multicapa y polietileno, Cromada	103,00

CONEXIONES



Código	Descripción	Precio €
PARA COBRE		
331A1050 •	1 Conexión O-Ring Cromada con junta para tubo cobre Ø 10	5,80
331A1250 •	1 Conexión O-Ring Cromada con junta para tubo cobre Ø 12	5,80
331A1450 •	1 Conexión O-Ring Cromada con junta para tubo cobre Ø 14	5,80
331A1550 •	1 Conexión O-Ring Cromada con junta para tubo cobre Ø 15	5,80
331A1650 •	1 Conexión O-Ring Cromada con junta para tubo cobre Ø 16	5,80
331A1850 •	1 Conexión O-Ring Cromada con junta para tubo cobre Ø 18	5,80
PARA MULTICAPA Y POLIETILENO (PEX)		
332A1450 •	1 Conexión Cromada para tubo multicapa y polietileno 9,5/10-14	8,80
332A1550 •	1 Conexión Cromada para tubo multicapa y polietileno 11,6-15	8,80
332A1650 •	1 Conexión Cromada para tubo multicapa y polietileno Ø 11,5/12-16	8,80
332A1750 •	1 Conexión Cromada para tubo multicapa y polietileno Ø 13-17	8,80
332A1850 •	1 Conexión Cromada para tubo multicapa y polietileno Ø 12,5/13-18	8,80
332M1850 •	1 Conexión Cromada para tubo multicapa y polietileno Ø 13,5/14-18	8,80
332A2050 •	1 Conexión Cromada para tubo multicapa y polietileno Ø 15,5/16-20	8,80
332M2050 •	1 Conexión Cromada para tubo multicapa y polietileno Ø 14,5/15-20	8,80

Código	Descripción	Precio €
PARA HIERRO		
343A1250 •	Adaptador Cromado para conexión hembra 1/2" para hierro	12,20

• Entrega inmediata color

Embellecedores de pared + cubretubo en latón

(Blanco, Cromado y Negro Satinado)

Los embellecedores cubretubo son el complemento perfecto para radiadores y toalleros.

Se componen de dos embellecedores que se acoplan cubriendo tanto la pared como la parte del tubo de la instalación que queda a la vista. De esta manera instalación y válvula quedan estéticamente unidos en un único cuerpo.

Los kits cubretubos incluyen los embellecedores tanto de pared como de la instalación y los accesorios para adaptarlos al diámetro del tubo de la instalación. Es posible adaptarlos a tubos desde Ø10 a Ø20 y tienen 2 longitudes de 70 mm y 160 mm.

ANTES (Sin cubretubo)



DESPUÉS (Con cubretubo)



COLOCAR ANTES DE CONECTAR EL RADIADOR O EL TOALLERO A LA INSTALACIÓN

PARA INSTALACIONES BITUBO

CUBRETUBOS REDONDO

COMPATIBLE CON COBRE, MULTICAPA Y POLIETILENO



Código	Descripción	Long (mm)	Medidas (mm)	Precio €
551A1601 •	Kit 2 cubretubo redondo Ø 10, 12, 14, 15 y 16 Blanco	70	Ø 50	31,00
551A1650 •	Kit 2 cubretubo redondo Ø 10, 12, 14, 15 y 16 Cromo	70	Ø 50	33,00
NEW 551A1630 •	Kit 2 cubretubo redondo Ø 10, 12, 14, 15 y 16 Negro Satinado	70	Ø 50	41,00
551A2001 •	Kit 2 cubretubo redondo Ø 18 y Ø 20 Blanco	70	Ø 50	46,00
551A2050 •	Kit 2 cubretubo redondo Ø 18 y Ø 20 Cromo	70	Ø 50	48,00
NEW 551A2030 •	Kit 2 cubretubo redondo Ø 18 y Ø 20 Negro Satinado	70	Ø 50	59,00
551B1601 •	Kit 2 cubretubo redondo Ø 10, 12, 14, 15 y 16 Blanco	160	Ø 50	37,00
551B1650 •	Kit 2 cubretubo redondo Ø 10, 12, 14, 15 y 16 Cromo	160	Ø 50	35,00
NEW 551B1630 •	Kit 2 cubretubo redondo Ø 10, 12, 14, 15 y 16 Negro Satinado	160	Ø 50	47,00
551B2001 •	Kit 2 cubretubo redondo Ø 18 y Ø 20 Blanco	160	Ø 50	50,00
551B2050 •	Kit 2 cubretubo redondo Ø 18 y Ø 20 Cromo	160	Ø 50	52,00
NEW 551B2030 •	Kit 2 cubretubo redondo Ø 18 y Ø 20 Negro Satinado	160	Ø 50	65,00

• Entrega inmediata

INFO TÉCNICA
Ver página 507

PARA INSTALACIONES BITUBO ENTRE EJE 50 mm

COMPATIBLE CON COBRE, MULTICAPA Y POLIETILENO



INFO TÉCNICA
Ver página 507

Código	Descripción	Long (mm)	Medidas (mm)	Precio €
554A1601 •	Kit cubretubo entre eje 50 mm Ø 10, 12, 14, 15 y 16 Blanco	70	50 x 100	40,00
554A1650 •	Kit cubretubo entre eje 50 mm Ø 10, 12, 14, 15 y 16 Cromo	70	50 x 100	42,00
NEW 554A1630 •	Kit cubretubo entre eje 50 mm Ø 10, 12, 14, 15 y 16 Negro Satinado	70	50 x 100	52,00
554A2001 •	Kit cubretubo entre eje 50 mm Ø 18 y Ø 20 Blanco	70	50 x 100	50,00
554A2050 •	Kit cubretubo entre eje 50 mm Ø 18 y Ø 20 Cromo	70	50 x 100	52,00
NEW 554A2030 •	Kit cubretubo entre eje 50 mm Ø 18 y Ø 20 Negro Satinado	70	50 x 100	65,00
554B1601 •	Kit cubretubo entre eje 50 mm Ø 10, 12, 14, 15 y 16 Blanco	160	50 x 100	60,00
554B1650 •	Kit cubretubo entre eje 50 mm Ø 10, 12, 14, 15 y 16 Cromo	160	50 x 100	62,00
NEW 554B1630 •	Kit cubretubo entre eje 50 mm Ø 10, 12, 14, 15 y 16 Negro Satinado	160	50 x 100	70,00
554B2001 •	Kit cubretubo entre eje 50 mm Ø 18 y Ø 20 Blanco	160	50 x 100	70,00
554B2050 •	Kit cubretubo entre eje 50 mm Ø 18 y Ø 20 Cromo	160	50 x 100	72,00
NEW 554B3030 •	Kit cubretubo entre eje 50 mm Ø 18 y Ø 20 Negro Satinado	160	50 x 100	80,00

• Entrega inmediata

PARA INSTALACIONES MONOTUBO ENTRE EJE 35 mm

COMPATIBLE CON COBRE, MULTICAPA Y POLIETILENO



INFO TÉCNICA
Ver página 507

Código	Descripción	Long (mm)	Medidas (mm)	Precio €
553A1601 •	Kit cubretubo Ø 10, 12, 14, 15 y 16 Blanco	70	50 x 88	36,00
553A1650 •	Kit cubretubo Ø 10, 12, 14, 15 y 16 Cromo	70	50 x 88	38,00
NEW 553A1630 •	Kit cubretubo Ø 10, 12, 14, 15 y 16 Negro Satinado	70	50 x 88	48,00
553A2001 •	Kit cubretubo Ø 18 y Ø 20 Blanco	70	50 x 88	46,00
553A2050 •	Kit cubretubo Ø 18 y Ø 20 Cromo	70	50 x 88	48,00
NEW 553A2030 •	Kit cubretubo Ø 18 y Ø 20 Negro Satinado	70	50 x 88	56,00
553B1601 •	Kit cubretubo Ø 10, 12, 14, 15 y 16 Blanco	160	50 x 88	43,00
553B1650 •	Kit cubretubo Ø 10, 12, 14, 15 y 16 Cromo	160	50 x 88	45,00
NEW 553B1630 •	Kit cubretubo Ø 10, 12, 14, 15 y 16 Negro Satinado	160	50 x 88	55,00
553B2001 •	Kit cubretubo Ø 18 y Ø 20 Blanco	160	50 x 88	53,00
553B2050 •	Kit cubretubo Ø 18 y Ø 20 Cromo	160	50 x 88	55,00
NEW 553B2030 •	Kit cubretubo Ø 18 y Ø 20 Negro Satinado	160	50 x 88	65,00

• Entrega inmediata

Embellecedores en plástico de pared para instalación bitubo

Los embellecedores IRSAP, realizados en dos piezas encastrables, universales y compatibles con cualquier radiador del mercado, son el toque final que marca la diferencia.

EMBELLECEDOR REDONDO. COMPATIBLE CON COBRE, MULTICAPA Y POLIETILENO.

INFO TÉCNICA
Ver página 507



POSIBILIDAD DE COLOCACIÓN POSTERIOR A LA INSTALACIÓN

Código	Descripción	Medidas (mm)	Precio €
569A1001 •	Embellecedor Blanco	Ø 10	1,90
569A1201 •	Embellecedor Blanco	Ø 12	1,90
569A1401 •	Embellecedor Blanco	Ø 14	1,90
569A1501 •	Embellecedor Blanco	Ø 15	1,90
569A1601 •	Embellecedor Blanco	Ø 16	1,90
569A1801 •	Embellecedor Blanco	Ø 18	1,90
569A1050 •	Embellecedor Cromado	Ø 10	3,50
569A1250 •	Embellecedor Cromado	Ø 12	3,50
569A1450 •	Embellecedor Cromado	Ø 14	3,50
569A1550 •	Embellecedor Cromado	Ø 15	3,50
569A1650 •	Embellecedor Cromado	Ø 16	3,50
569A1850 •	Embellecedor Cromado	Ø 18	3,50

• Entrega inmediata

Excéntricas

Las excéntricas permiten el desplazamiento del entre eje del radiador o toallero, se colocan entre la válvula y el radiador y permiten reducir o ampliar hasta 120 mm.

INFO TÉCNICA
Ver página 507



Código	Descripción	Medidas (mm)	Precio €
ZE00301500C100 •	Conex. macho/hembra 1/2" Cromada	1/2"x1/2" 10 mm	21,60
ZE00301500C200 •	Conex. macho/hembra 1/2" Cromada	1/2"x1/2" 20 mm	22,80
ZE00301500C300 •	Conex. macho/hembra 1/2" Cromada	1/2"x1/2" 30 mm	24,10
ZE00301500C400 •	Conex. macho/hembra 1/2" Cromada	1/2"x1/2" 40 mm	31,70
ZE00301500C500 •	Conex. macho/hembra 1/2" Cromada	1/2"x1/2" 50 mm	39,30
ZE00301500C600 •	Conex. macho/hembra 1/2" Cromada	1/2"x1/2" 60 mm	41,90

• Entrega inmediata

Rácor telescópico

El rácor telescópico permite alargar la toma de la válvula o detentor hasta el radiador aumentándola un máximo de 15 mm.



Código	Descripción	Precio €
402A1250 •	Rácor telescópico con conexión de 1/2" Cromado para válvula bitubo regulable de 0 a 15 mm	21,00

• Entrega inmediata

Accesorios para conexión hidráulica

TAPÓN HEXAGONAL
(Fig. 1)



CUBRETAPÓN
(Fig. 2)



VÁLVULA PURGADOR
(Fig. 3)



VÁLVULA PURGADOR
(Fig. 4)



Código	Descripción	Precio €
ASITAP07 •	Tapón con cabeza hexagonal empotrada (8 mm) de 1/2" (Fig. 1)	3,30
ASITAPCOP •	Cubretapón Blanco de plástico para ASITAP07 (Fig. 2)	1,80
ASITAPCOPCRO •	Cubretapón Cromado de plástico para ASITAP07 (Fig. 2)	2,40
ASIVAL03E •	Válvula purgador Blanca orientable de 1/2" con junta de silicona Blanca (Fig. 3)	4,60
ASIVAL03CRO •	Válvula purgador Cromada orientable de 1/2" con junta de silicona Blanca (Fig. 4)	5,20

• Entrega inmediata

Cabezales termostáticos de líquido

INFO TÉCNICA
Ver página 507

Compatibles con todas las válvulas IRSAP, y todas las termostatizables con rosca M30 x 1,5. Son un complemento acorde a la normativa vigente y a las políticas de ahorro energético. Todos los cabezales son de líquido el cual garantiza un funcionamiento más preciso y duradero. Medidas 8 cm x Ø4 cm.



Código	Descripción	Precio €
TESTELIQ401 •	Cabezal termostático Blanco	32,00
TESTELIQ450 •	Cabezal termostático Cromado	46,00

• Entrega inmediata

HANG UP UNIVERSAL

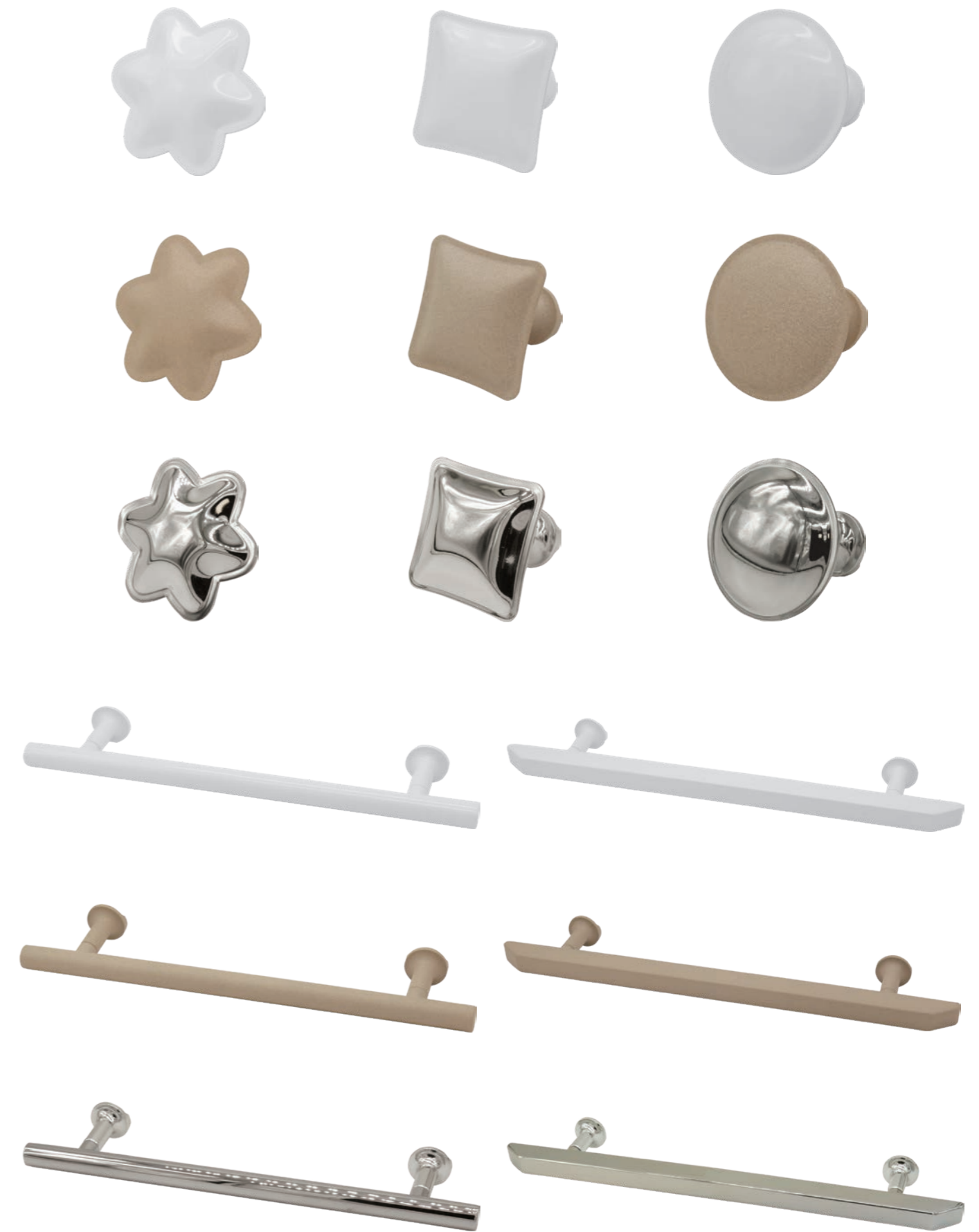

- INFORMACIÓN TÉCNICA
- ACCESORIOS Y RECAMBIOS
- RADIADORES DESIGN
- RAD. TOALLEROS CROMADOS ELÉC.
- TOALLEROS Y RAD. ELÉCTRICOS
- RESISTENCIAS Y MIXTOS
- RAD. TOALLEROS INOX / CROMADOS
- RADIADORES TOALLEROS
- TESI
- ARPA
- SAX
- ELLIPSIS
- PIANO
- RELAX

COLGADORES Y BARRAS PORTATOALLAS

Los accesorios Hang Up son el complemento perfecto para los radiadores y toalleros de diseño gracias a su soporte universal.

Hang Up versión universal es compatible con casi todos los radiadores IRSAP (ver compatibilidad en la página siguiente).

Los accesorios Hang Up también están disponibles para el modelo TESI (ver página 190).



FIORE



QUADRO 50



QUADRO 75



TONDO 55



TONDO 82

Versión universal

COMPATIBILIDAD DE LOS ACCESORIOS HANG UP UNIVERSAL
CON RADIADORES Y TOALLEROS

MODELO DE AGUA	Página	BARRA PORTATOALLAS Redonda Ø 20 mm		BARRA PORTATOALLAS Redonda Ø 25 mm		BARRA PORTATOALLAS Rectangular 25 x 20 mm		COLGADORES (Todos)
		Small 370 mm	Large 480 mm	Small 370 mm	Large 480 mm	Small 450 mm	Large 550 mm	
ARPA 23 HORIZONTAL	132	✓	✓	✓	✓	✓	✓	✓
ARPA 23_2 HORIZONTAL	136	✓	✓	✓	✓	✓	✓	✓
ARPA 23 VERTICAL	124	Min. 10 el.	Min. 12 el.	Min. 10 el.	X	X	X	✓
ARPA 23_2 VERTICAL	128	Min. 10 el.	Min. 12 el.	Min. 10 el.	X	X	X	✓
BLUES	284	✓	X	✓	X	✓	X	✓
FLAUTO	246	✓	Min. 506 mm	✓	Min. 506 mm	✓	Min. 506 mm	✓
FLAUTO 2	250	✓	Min. 506 mm	✓	Min. 506 mm	✓	Min. 506 mm	✓
FLAUTO CROMADO	316	✓	Min. 506 mm	✓	Min. 506 mm	✓	Min. 506 mm	✓
FUNKY_S	206	✓	Min. 600 mm	✓	Min. 600 mm	✓	Min. 600 mm	✓
JAZZ_S	210	✓	Min. 600 mm	✓	Min. 600 mm	✓	Min. 600 mm	✓
NET	266	✓	✓	✓	✓	✓	✓	✓
NOVO	226	✓	Min. 500 mm	✓	Min. 500 mm	✓	Min. 500 mm	✓
NOVO CROMADO	304	✓	Min. 500 mm	✓	Min. 500 mm	✓	Min. 500 mm	✓
NOVO CULT	230	✓	Min. 500 mm	✓	Min. 500 mm	✓	Min. 500 mm	✓
NOVO CULT CROMADO	308	✓	Min. 500 mm	✓	Min. 500 mm	✓	Min. 500 mm	✓
NOVO RENOVACIÓN	278	✓	Min. 500 mm	✓	Min. 500 mm	✓	Min. 500 mm	✓
PAREO	234	✓	Min. 500 mm	✓	Min. 500 mm	✓	Min. 500 mm	✓
QUADRÉ	222	✓	Min. 500 mm	✓	Min. 500 mm	✓	Min. 500 mm	✓
RIGO	274	✓	✓	✓	✓	✓	✓	✓
SAX HORIZONTAL	82	✓	✓	✓	✓	✓	✓	✓
SAX2 HORIZONTAL	86	X	X	✓	✓	✓	✓	✓
SAX VERTICAL	74	X	X	X	X	Min. 10 el.	Min. 12 el.	✓
SAX2 VERTICAL	78	✓	✓	X	X	Min. 10 el.	Min. 12 el.	✓
STILÉ	288	✓	✓	✓	✓	✓	Min. 581 mm	✓
VELA	238	✓	✓	✓	✓	✓	Min. 560 mm	✓
VELA CROMADO	312	✓	✓	✓	✓	✓	Min. 560 mm	✓
MODELO ELÉCTRICO								
FLAUTO ELÉCTRICO	364	Min. 506 mm	✓	Min. 506 mm	✓	Min. 506 mm	✓	✓
FLAUTO CROMADO ELÉCTRICO	406	Min. 506 mm	✓	Min. 506 mm	✓	Min. 506 mm	✓	✓
FUNKY_S ELÉCTRICO	332	Min. 600 mm	✓	Min. 600 mm	✓	Min. 600 mm	✓	✓
JAZZ_S ELÉCTRICO	336	✓	Min. 600 mm	✓	Min. 600 mm	✓	✓	✓
NET ELÉCTRICO	376	✓	✓	✓	✓	✓	✓	✓
NOVO ELÉCTRICO	356	✓	✓	✓	✓	✓	✓	✓
NOVO CROMADO ELÉCTRICO	398	✓	✓	✓	✓	✓	✓	✓
QUADRÉ ELÉCTRICO	352	✓	✓	✓	✓	✓	✓	✓
SAX ELÉCTRICO	380	X	X	X	✓	Min. 575 mm	X	✓
VELA ELÉCTRICO	360	✓	✓	✓	✓	✓	✓	✓
VELA CROMADO ELÉCTRICO	402	✓	✓	✓	✓	✓	✓	✓

LEYENDA:

- ✓ Accesorio compatible con radiador
- X Accesorio no compatible con radiador

COLGADORES

Diseño (medidas en mm)	Modelo	Código	Precio €
	Colgador universal "Fiore" Blanco	APPUFIORE 01 •	48,00
	Colgador universal "Fiore" Color	APPUFIORE XX	66,00
	Colgador universal "Fiore" Cromo	APPUFIORE 50 •	63,00
	Colgador universal "Quadro 50" Blanco	APPUQUADRO50 01 •	44,00
	Colgador universal "Quadro 50" Color	APPUQUADRO50 XX	61,00
	Colgador universal "Quadro 50" Cromo	APPUQUADRO50 50 •	60,00
	Colgador universal "Quadro 75" Blanco	APPUQUADRO75 01	48,00
	Colgador universal "Quadro 75" Color	APPUQUADRO75 XX	66,00
	Colgador universal "Quadro 75" Cromo	APPUQUADRO75 50	63,00
	Colgador universal "Tondo 55" Blanco	APPUTONDO55 01 •	44,00
	Colgador universal "Tondo 55" Color	APPUTONDO55 XX	61,00
	Colgador universal "Tondo 55" Cromo	APPUTONDO55 50 •	60,00
	Colgador universal "Tondo 82" Blanco	APPUTONDO82 01	48,00
	Colgador universal "Tondo 82" Color	APPUTONDO82 XX	66,00
	Colgador universal "Tondo 82" Cromo	APPUTONDO82 50	59,00

XX = Código color. Únicamente disponible en colores Serie Classic y Especial (ver pág. 513 y 514).
• Entrega inmediata

BARRAS PORTATOALLAS TUBO REDONDO

Disponibles en cuatro versiones, con tubo de diámetro 20 y 25 mm y longitudes de 370 y 480 mm.

Diseño (medidas en mm)	Modelo	Código	Precio €
	Barra universal "Redondo 20 Small" Blanco , 370 mm	ASTEUTONDO20S 01 •	46,00
	Barra universal "Redondo 20 Small" Color , 370 mm	ASTEUTONDO20S XX	63,00
	Barra universal "Redondo 20 Small" Cromo , 370 mm	ASTEUTONDO20S 50 •	65,00
	Barra universal "Redondo 20 Large" Blanco , 480 mm	ASTEUTONDO20L 01	51,00
	Barra universal "Redondo 20 Large" Color , 480 mm	ASTEUTONDO20L XX	70,00
	Barra universal "Redondo 20 Large" Cromo , 480 mm	ASTEUTONDO20L 50	72,00
	Barra universal "Redondo 25 Small" Blanco , 370 mm	ASTEUTONDO25S 01	46,00
	Barra universal "Redondo 25 Small" Color , 370 mm	ASTEUTONDO25S XX	63,00
	Barra universal "Redondo 25 Small" Cromo , 370 mm	ASTEUTONDO25S 50	65,00
	Barra universal "Redondo 25 Large" Blanco , 480 mm	ASTEUTONDO25L 01	51,00
	Barra universal "Redondo 25 Large" Color , 480 mm	ASTEUTONDO25L XX	70,00
	Barra universal "Redondo 25 Large" Cromo , 480 mm	ASTEUTONDO25L 50	72,00

XX = Código color. Únicamente disponible en colores Serie Classic y Especial (ver pág. 513 y 514).
• Entrega inmediata

BARRAS PORTATOALLAS TUBO RECTANGULAR

Disponibles en cuatro versiones, con tubo de diámetro 20 y 25 mm, y longitudes de 370 y 480 mm.

Diseño (medidas en mm)	Modelo	Código	Precio €
	Barra universal "Quadro 20 Small" Blanca , 450 mm	ASTEUQUAD20S 01	46,00
	Barra universal "Quadro 20 Small" Color , 450 mm	ASTEUQUAD20S XX	63,00
	Barra universal "Quadro 20 Small" Cromo , 450 mm	ASTEUQUAD20S 50	65,00
	Barra universal "Quadro 20 Large" Blanca , 550 mm	ASTEUQUAD20L 01	51,00
	Barra universal "Quadro 20 Large" Color , 550 mm	ASTEUQUAD20L XX	70,00
	Barra universal "Quadro 20 Large" Cromo , 550 mm	ASTEUQUAD20L 50	72,00

XX = Código color. Únicamente disponible en colores Serie Classic y Especial (ver pág. 513 y 514).

Barras portatoallas

La barra portatoallas es un accesorio de diseño de acero cromado que se puede colocar con el radiador ya instalado y a la altura deseada y se puede colocar al lado derecho o izquierdo del radiador indistintamente.

PARA RELAX POWER, RELAX OVERPOWER Y RELAX RENOVA (No compatible con modelo RELAX ELÉCTRICO)

Código	Descripción	Precio €
ASTENSQ 20S 50 •	Modelo Small para RELAX POWER (pág. 24)	162,00
ASTENSQ 60S 50 •	Modelo Small para RELAX OVER POWER (pág. 28) y RELAX RENOVA (pág. 32)	162,00
ASTENSQ 20L 50 •	Modelo Large para RELAX POWER (pág. 24)	235,00
ASTENSQ 60L 50 •	Modelo Large para RELAX OVER POWER (pág. 28) y RELAX RENOVA (pág. 32)	235,00

• Entrega inmediata

SMALL



Regulable en altura

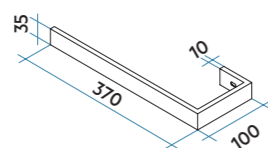

LARGE



Regulable en altura

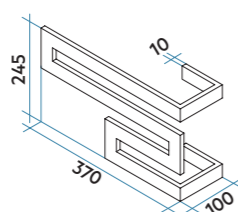

Nuestros soportes a pared han sido creados específicamente para los radiadores IRSAP. Prácticos, elegantes en el diseño, fáciles y rápidos de instalar, los soportes se integran armoniosamente con los radiadores, garantizando una sujeción perfecta y firme. Los blisters contienen todo lo necesario para su correcta instalación.

Código	Descripción	Precio €
RELAX / PIANO / ELLIPSIS / SAX / ARPA		
KITREP01	Blister en Banco para modelo RELAX POWER	33,00
KITREPXX	Blister en Color para modelo RELAX POWER	37,00
KITREO101	Blister Blanco para modelos RELAX OVER POWER / RELAX RENOVA	34,00
KITREO1XX	Blister Color para modelos RELAX OVER POWER / RELAX RENOVA	38,00
BSAC2ARPI01	Blister Blanco para modelos PIANO / ELLIPSIS / SAX / ARPA 12 / ARPA 18 / ARPA 23	33,00
BSAC2ARPIXX	Blister Color para modelos PIANO / ELLIPSIS / SAX / ARPA 12 / ARPA 18 / ARPA 23	37,00
KIT2MORS50VT01	Blister Blanco para modelo PIANO 2	34,00
KIT2MORS50VTXX	Blister Color para modelo PIANO 2	38,00
BSACX2252001	Blister Blanco para modelo SAX 2	34,00
BSACX22520XX	Blister Color para modelo SAX 2	38,00
KIT2MORS30VT01	Blister Blanco para modelos ARPA 23_2	34,00
KIT2MORS30VTXX	Blister Color para modelos ARPA 23_2	38,00
K4ATTCIL4F01	Blister Blanco para modelos ARPA 12_2	38,00
K4ATTCIL4FXX	Blister Color para modelos ARPA 12_2	38,00
KIT2MORSA2801	Blister Blanco para modelos ARPA 18_2	38,00
KIT2MORSA28XX	Blister Color para modelos ARPA 18_2	38,00

RADIADORES TOALLEROS

K4ATTCILBRF2S01	Blister Blanco para modelos FUNKY_S / SOUL_S / KALIMBA / QUADRÉ / NET / GET UP	32,00
K4ATTCILBRF2SXX	Blister Color para modelos FUNKY_S / SOUL_S / KALIMBA / QUADRÉ / NET / GET UP	36,00
K4ATTCILBDFSF01	Blister Blanco para modelos JAZZ_S / NOVO CULT	36,00
K4ATTCILBDFSFXX	Blister Color para modelos JAZZ_S / NOVO CULT	36,00
BLISNOV0101	Blister Blanco para modelos NOVO / NOVO RENOVACIÓN	32,00
BLISNOV01XX	Blister Color para modelos NOVO / NOVO RENOVACIÓN	36,00
KITMEM0801	Blister Blanco para modelos PAREO / VELA	32,00
BLISPAR01XX	Blister Color para modelo PAREO	36,00
BLISVELCOXX	Blister Color para modelo VELA	36,00
BLISFLAU101	Blister Blanco para modelos FLAUTO / FLAUTO 2 / XILO / XILO 2 / RIGO	32,00
BLISFLAU1XX	Blister Color para modelos FLAUTO / FLAUTO 2 / XILO / XILO 2 / RIGO	36,00

RADIADORES TOALLEROS INOX / CROMADOS

BLISNOV0250	Blister para NOVO Cromado	43,00
K4ATTCILBDFI150	Blister para NOVO CULT Cromado	43,00
BLISVELCO50	Blister para VELA Cromado	43,00
BLISFLAU150	Blister para FLAUTO Cromado	43,00
KITTOLE5050	Blister para TOLÉ Cromado	44,00
K4ATTCILBLUAS	Blister Acero Satinado para BLUES	44,00
K4ATTCILBLUIS	Blister Acero Brillo para BLUES	44,00
KITMEM10AS	Blister para STILÉ Acero Inox	47,00

TOALLEROS Y RADIADORES ELÉCTRICOS

K4ATTFILBRF2S01	Blister Blanco para modelos FUNKY_S / KALIMBA / SOUL_S / NET ELÉCTRICOS	32,00
K4ATTFILBRF2SXX	Blister Color para modelos FUNKY_S / KALIMBA / SOUL_S / NET ELÉCTRICOS	36,00
K4ATTCILBDFSF01	Blister Blanco para modelo JAZZ_S ELÉCTRICO	36,00
K4ATTCILBDFSFXX	Blister Color para modelo JAZZ_S ELÉCTRICO	36,00
BLISNOV0101	Blister Blanco para NOVO modelo ELÉCTRICO	32,00
BLISNOV01XX	Blister Color para NOVO modelo ELÉCTRICO	36,00
BLISVELCO01	Blister Blanco para VELA modelo ELÉCTRICO	32,00
BLISVELCOXX	Blister Color para VELA modelo ELÉCTRICO	36,00
BLISFLAU101	Blister Blanco para modelos FLAUTO ELÉCTRICO / XILO ELÉCTRICO / XILO AIR ELÉCTRICO	32,00
BLISFLAU1XX	Blister Color para modelos FLAUTO ELÉCTRICO / XILO ELÉCTRICO / XILO AIR ELÉCTRICO	36,00
K4ATTFILBRF2S01	Blister Color para QUADRÉ modelo ELÉCTRICO	36,00
K4ATTFILBRF2SXX	Blister Color para QUADRÉ modelo ELÉCTRICO	36,00

RADIADORES TOALLEROS CROMADOS ELÉCTRICOS

BLISNOV0250	Blister para NOVO modelo ELÉCTRICO Cromado	43,00
BLISVELCO50	Blister para VELA modelo ELÉCTRICO Cromado	43,00
BLISFLAU150	Blister para FLAUTO modelo ELÉCTRICO Cromado	43,00

01 = Código color Blanco Estándar - XX = Código Serie Classic y Serie Especial - 50 = Código acabado Cromado
Para soportes correspondientes a otros modelos de radiador, consultar IRSAP.

Sondas



Código	Descripción	Long (mm)	Diámetro (mm)	Precio €
315A3501	Sonda plástico para válvula monotubo	335	11	14,00
315A1001	Sonda plástico para válvula monotubo	1000	11	21,00

Desviador de flujo



Código	Descripción	Precio €
313A1001	Desviador para válvula monotubo	8,00

Rácor de conexión válvula / radiador



Código	Descripción	Precio €
514A1250	Rácor de conexión Cromado de 1/2", conexión 24 x 19 para válvula o detentor bitubo	16,00
515A1250	Rácor de conexión Cromado de 1/2", conexión 24 x 19 para válvula monotubo (sin sonda)	17,00

Capuchón para válvula y detentor



Código	Descripción	Precio €
573A3401	Maneta para válvula en color Blanco	5,30
573A3450	Maneta para válvula en color Cromado	6,70
581A3401	Maneta para detentor en color Blanco	4,10
581A3450	Maneta para detentor en color Cromado	5,30

Tubos flexibles para RELAX RENOVA



Código	Descripción	Precio €
FLESMM12325C90	Tubo flexible para modelo RELAX RENOVA, longitud 325 mm	39,00
FLESMM12375C90	Tubo flexible para modelo RELAX RENOVA, longitud 375 mm	40,00
FLESMM12635C90	Tubo flexible para modelo RELAX RENOVA, longitud 635 mm	41,00
FLESMM121175C90	Tubo flexible para modelo RELAX RENOVA, longitud 1.175 mm	42,00
FLESMM121975C90	Tubo flexible para modelo RELAX RENOVA, longitud 1.975 mm	43,00
FLESMM122375C90	Tubo flexible para modelo RELAX RENOVA, longitud 2.375 mm	45,00

Conexión hidráulica



Código	Descripción	Precio €
ASIDEV04 •	Diafragma para PIANO, PIANO2, SAX, SAX2, ARPA23, ARPA 23_2, ELLIPSIS y ELLIPSIS_2	13,00
ASIDEV05 •	Diafragma móvil para TESI con reducciones montadas a 1/2"	21,00

• Entrega inmediata

Retoque de color



Código	Descripción	Precio €
ABARATT100CXX	Bote de pintura, 100 cc. Disponible en Blanco Estándar , Serie Classic y Serie Especial . (Se suministra sin pincel)	28,00

xx = Color de pintura

INFORMACIÓN TÉCNICA

Todo lo que necesitas saber

Esta sección en particular está orientada a proporcionar información técnica relacionada con el mundo de los radiadores.

En su interior encontrará indicaciones sobre los tipos de instalación, las especificaciones de uso, la normativa o el cálculo de potencia con diferente ΔT . Algunos ejemplos prácticos para la selección de nuestros productos ayudarán al uso de esta tarifa.

CÓMO SOLICITAR...	P. 498
TIPOS DE CONEXIÓN	P. 499
DIMENSIONES ACCESORIOS	P. 505
EXPONENTE "N"	P. 508
CARACTERÍSTICAS CONSTRUCTIVAS	P. 510
CONDICIONES Y GARANTÍA	P. 511
CERTIFICACIONES	P. 512
CARTA DE COLORES	P. 513

Cómo solicitar los diferentes tipos de conexión y trabajos especiales

IRSAP se caracteriza por disponer de la gama más completa de compatibilidad con tipos de instalación del mercado. Tanto nuestros radiadores como nuestros toalleros están disponibles con diferentes tipos de conexión bajo pedido. En cada modelo podrá encontrar detallada la compatibilidad con instalaciones.

COMPATIBILIDAD CON INSTALACIONES			
Instalación BITUBO		Instalación MONOTUBO	
CONEXIÓN CRUZADA (Ver pág. 498, Fig. 4). Entrada por el colector superior y salida por el colector inferior. El radiador se suministra con 4 tomas de 1/2" en los colectores. Sin incremento de precio.	CONEXIÓN EN MISMO COLECTOR (Ver pág. 498, Fig. 5). Requiere preinstalación de un diafragma interno (Fig. 1 de esta página en rojo). Indicar entrada y salida. Incremento precio 25,00 €	CONEXIÓN POR ABAJO CON MANGUITOS (Ver pág. 498, Fig. 6 y 7). Preinstalación de dos manguitos inferiores de 1/2" y diafragma interno entre ellos. El entre eje mínimo es de 50 mm y el máximo según la fórmula: $L' = 56 \times (n - 1)$ Ver Fig. 1 de esta página. Incremento precio 58,00 €	ÚNICAMENTE COMPATIBLE PARA CONEXIÓN LATERAL (Ver pág. 498, Fig. 9). Indicar entrada para la colocación de un desviador de flujo interno. Incremento precio 15,00 €
Kit de válvulas bitubo no incluido, ver pág. 472.	Kit de válvulas bitubo no incluido, ver pág. 472.	Kit de válvulas bitubo no incluido, ver pág. 472.	Solicitar tapón ciego de 1/2" (Ref. ASITAP07 ver pág. 483). No incluido en el precio. Kit de válvulas monotubo no incluido, ver pág. 478.
Accesorios recomendados (Otros accesorios, pág. 472 a 483)			
Kits válvulas Bitubo (Pág. 472), Monotubo (Pág. 478)		Cubretubos y embellecedores Pág. 480 a 482	
			

Los tipos de conexión se dividen en primer lugar según la gama de producto:

- Radiadores Decorativos, según su forma.
- Radiadores Toalleros, según su forma.

Hay dos partes que componen tanto radiadores como toalleros, se trata de los colectores y los elementos del mismo.

- Los **COLECTORES** se definen por ser la parte del cuerpo del radiador en la cual se puede realizar la conexión hidráulica.
- Los **ELEMENTOS** es lo que caracteriza al radiador o toallero, es la parte del cuerpo del radiador que cruza con los colectores tanto en forma vertical como horizontal.

Una vez hemos definido el modelo y la versión (vertical, horizontal o doble si está disponible) del radiador o toallero, debemos saber el tipo de instalación en la cual se van a colocar.

Básicamente se trabajan dos tipos de instalación de calefacción, instalación Bitubo e instalación Monotubo.

La **INSTALACIÓN BITUBO** se caracteriza normalmente por tener los tubos de la instalación separados, es decir, entrada y salida se realizan en partes diferentes del radiador o toallero mediante una válvula (entrada) y un detentor (salida).

La **INSTALACIÓN MONOTUBO** se caracteriza por disponer los tubos de entrada y salida muy próximos, normalmente 35 mm, y realizar la entrada al radiador o toallero por la misma toma. Para su correcto funcionamiento es necesario colocar una válvula monotubo con una sonda o "caña" que permite separar la circulación del agua de entrada y del agua que retorna al circuito dentro del radiador.

Finalmente dentro de cada Tipo de Instalación encontrará Figuras concretas de diferentes posiciones de las tomas, según la necesidad de cada cliente podemos realizar diferentes elaboraciones, llamadas "trabajos especiales" que permiten adaptar los diferentes modelos de radiador y toallero a casi cualquier tipo de instalación.

Entre "los trabajos especiales" destaca para las Instalaciones Bitubo la colocación de manguitos de 1/2" en diferentes posiciones del radiador o toallero.

Un ejemplo de dicha elaboración es nuestro modelo NOVO RENOVACIÓN (ver pág. 278), en el cual soldamos dos manguitos laterales con el entre eje deseado por el cliente, permitiendo la sustitución de los radiadores y toalleros ya existentes en la instalación por nuestros modelos sin necesidad de realizar ninguna modificación en la instalación, sin obras.

Este tipo de elaboración para sustitución en instalaciones sin obras está disponible prácticamente en toda nuestra gama de producto, desde los radiadores hasta los toalleros, desde entre ejes de 50 mm hasta la altura del radiador o toallero menos 25 mm. Además de los tipos de instalación y trabajos especiales que se detallan a continuación, algunos productos disponen de otras elaboraciones como es el caso del modelo TESI (ver pág. 140).

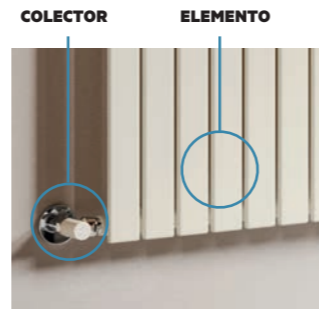

INSTALACIÓN BITUBO



INSTALACIÓN MONOTUBO



TIPOS DE CONEXIÓN Y TRABAJOS ESPECIAL

INSTALACIONES BITUBO

RADIADORES DECORATIVOS.
Radiadores decorativos RELAX POWER y OVER POWER

Conexión por abajo

Se suministra con sistema completo hidráulico con dos tomas inferiores en el centro del radiador con entre eje 50 mm.

Figura 1 (Cód. M01)
SISTEMA DE CONEXIÓN HIDRÁULICA OCULTO
Sin incremento de precio.

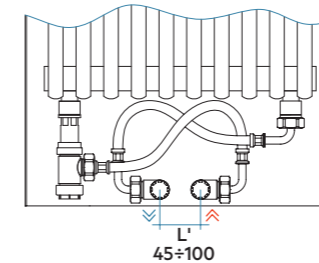

INSTALACIONES MONOTUBO

RADIADORES DECORATIVOS.
Radiadores decorativos RELAX POWER y OVER POWER

Conexión lateral

En colector inferior con preinstalación de desviador de flujo.
ATENCIÓN: La válvula monotubo quedará vista.

Figura 2A (Cód. M92)
Incremento de precio 15,00€



Figura 2B (Cód. M93)
Incremento de precio 15,00€



INSTALACIONES BITUBO

RADIADORES DECORATIVOS. Radiadores Decorativos RELAX RENOVA

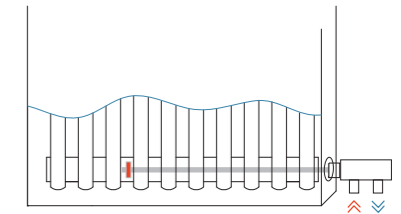
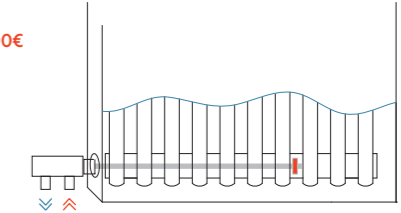
Conexión lateral

Se suministra con sistema completo hidráulico con dos tomas laterales con el entre eje seleccionado (ver pág. 35).

Figura 3A (Cód. L1 / L2 / L3 / L4 / L5)
SISTEMA DE CONEXIÓN HIDRÁULICA OCULTO
Sin incremento de precio.

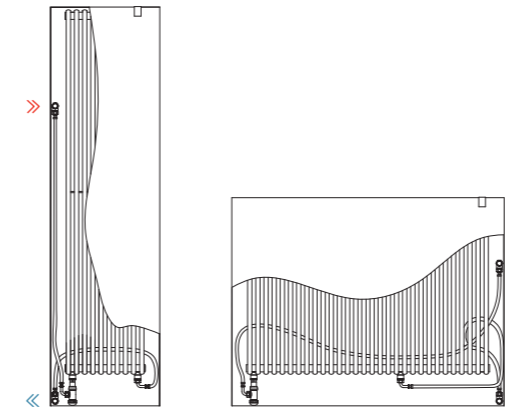

Conexión por abajo

Se suministra con sistema completo hidráulico con dos tomas inferiores con el entre eje seleccionado (ver pág. 35).

Figura 3B (Cód. S1 / S2 / S3 / S4 / S5)
SISTEMA DE CONEXIÓN HIDRÁULICA OCULTO
Sin incremento de precio.

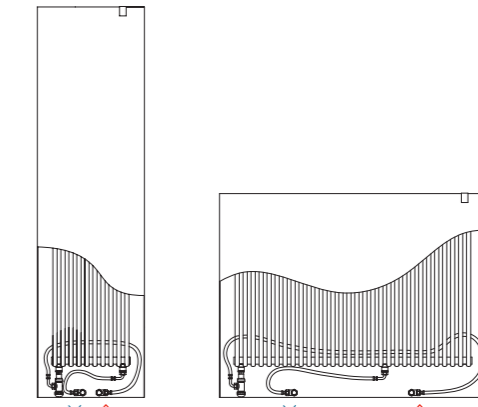

TIPOS DE CONEXIÓN



TIPOS DE CONEXIÓN Y TRABAJOS ESPECIALES

INSTALACIONES BITUBO

COLECTORES EN HORIZONTAL Y ELEMENTO EN VERTICAL.

Radiadores Decorativos VERTICALES ARPA 12, ARPA 12_2, ARPA 18, ARPA 18_2, ARPA 23, ARPA 23_2, ELLIPSIS_V, ELLIPSIS_V 2, PIANO, PIANO 2, SAX y SAX 2.

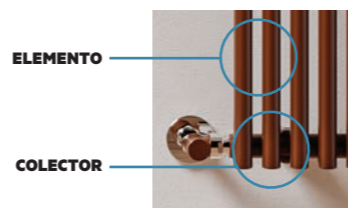

CONEXIÓN CRUZADA (Figura 4)

Sin Trabajos Especiales. Entrada por un el colector superior y salida por el colector inferior.

Figura 4A (Cód. M01)
Sin incremento de precio.



Figura 4B (Cód. M01)
Sin incremento de precio.



Figura 4C (Cód. M01)
Sin incremento de precio.

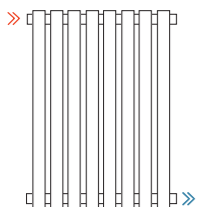

Figura 4D (Cód. M01)
Sin incremento de precio.

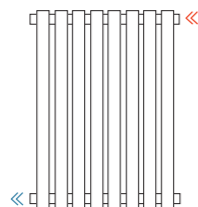

CONEXIÓN MISMO COLECTOR (Figura 5)

Requiere pre-instalación de un diafragma interno.

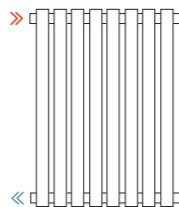
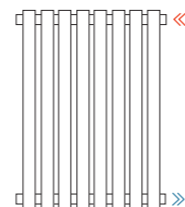
Figura 5A (Cód. M80)
Incremento de precio 25,00€



Figura 5B (Cód. M80)
Incremento de precio 25,00€



CONEXIÓN POR ABAJO CON MANGUITOS (Figura 6)

En los extremos u otros entre ejes.
Manguitos soldados de 1/2" en los extremos y diafragma intermo.

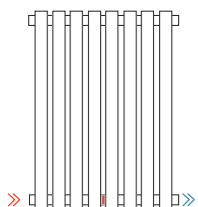
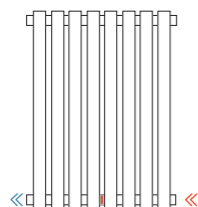
Figura 6A (Cód. M82)
Incremento de precio 58,00€



Figura 6B (Cód. M82)
Incremento de precio 58,00€



CONEXIÓN POR ABAJO CON MANGUITOS 50 mm (Figura 7)

Con entre eje 50 mm. Manguitos soldados de 1/2" y diafragma intermo.
Entre elementos o en el centro.

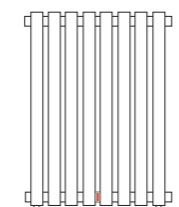
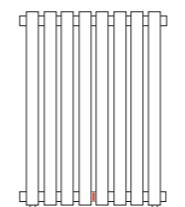
Figura 7A (Cód. M88)
Incremento de precio 58,00€



Figura 7B (Cód. M84)
Incremento de precio 58,00€



Figura 7C (Cód. M87)
Incremento de precio 58,00€

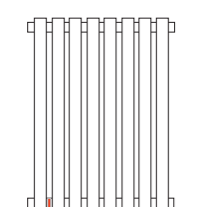

Figura 8A (Cód. M71)
Incremento de precio 48,00€

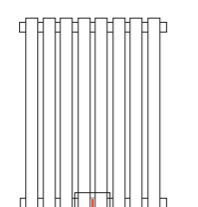

Figura 8B (Cód. M72)
Incremento de precio 48,00€

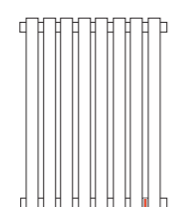

OTRAS CONEXIONES Cruzada con manguitos (Figura 8)

Entrada por un colector y salida por el otro con manguitos soldados de 1/2".

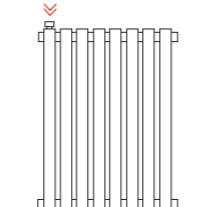
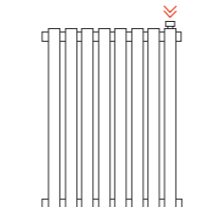
INSTALACIONES MONOTUBO

COLECTORES EN HORIZONTAL.

Radiadores Decorativos VERTICALES ARPA 12, ARPA 12_2, ARPA 18, ARPA 18_2, ARPA 23, ARPA 23_2, ELLIPSIS_V, ELLIPSIS_V 2, PIANO, PIANO 2, SAX y SAX 2.

CONEXIÓN LATERAL (Figura 9)

Entrada lateral en el colector inferior con preinstalación de desviador de flujo.

Figura 9A (Cód. M93)
Incremento de precio 15,00€



Figura 9B (Cód. M92)
Incremento de precio 15,00€



TIPOS DE CONEXIÓN

TIPOS DE CONEXIÓN Y TRABAJOS ESPECIALES

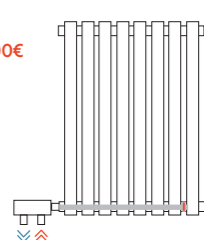
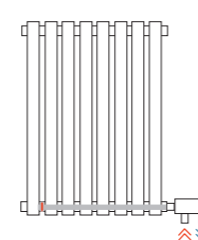
INSTALACIONES BITUBO

COLECTORES EN VERTICAL Y ELEMENTO EN HORIZONTAL

Radiadores decorativos HORIZONTALES ARPA 12, ARPA12_2, ARPA 18, ARPA 18_2, ARPA 23, ARPA 23_2, ELLIPSIS_H, ELLIPSIS_H 2, PIANO, PIANO 2, SAX y SAX 2.

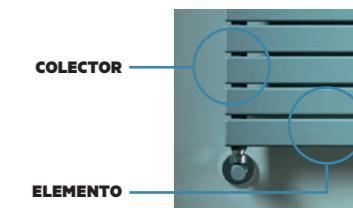

CONEXIÓN CRUZADA

Sin Trabajos Especiales. Entrada por un colector y salida por el otro.

Figura 10A (Cód. M01)
Sin incremento de precio.



Figura 10B (Cód. M01)
Sin incremento de precio.



Figura 10C (Cód. M01)
Sin incremento de precio.

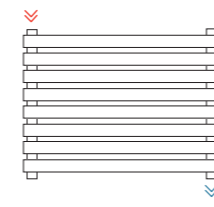

Figura 10D (Cód. M01)
Sin incremento de precio.

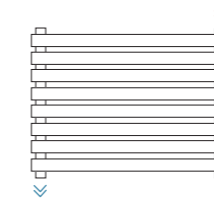

CONEXIÓN MISMO COLECTOR

Requiere pre-instalación de un diafragma interno.

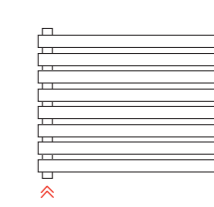
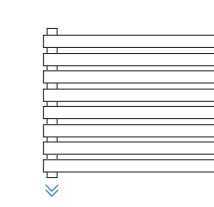
Figura 11A (Cód. M80)
Incremento de precio 25,00€



Figura 11B (Cód. M80)
Incremento de precio 25,00€



Figura 12A (Cód. M83)
Incremento de precio 58,00€

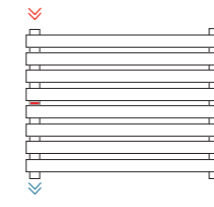

Figura 12B (Cód. M82)
Incremento de precio 58,00€

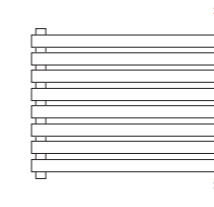

CONEXIÓN LATERAL CON MANGUITOS

Con entre eje 50 mm. Manguitos soldados de 1/2" y diafragma intermo. Entre elementos o en el centro.

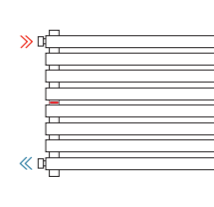
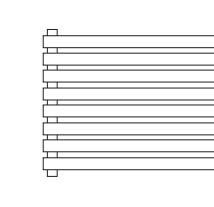
Figura 13A (Cód. M87)
Incremento de precio 58,00€



Figura 13B (Cód. M88)
Incremento de precio 58,00€



Figura 13C (Cód. M84)
Incremento de precio 58,00€

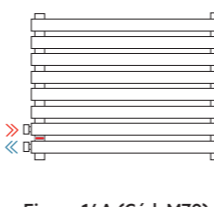

Figura 13D (Cód. M84)
Incremento de precio 58,00€

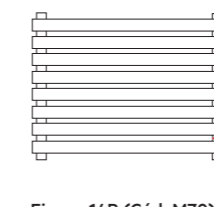

Figura 14A (Cód. M70)
Incremento de precio 48,00€



Figura 14B (Cód. M70)
Incremento de precio 48,00€

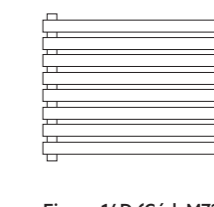

Figura 14C (Cód. M71)
Incremento de precio 48,00€

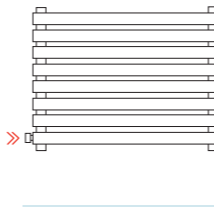

Figura 14D (Cód. M72)
Incremento de precio 48,00€

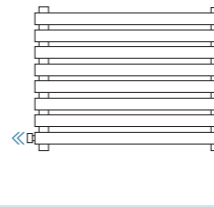

INSTALACIONES MONOTUBO

COLECTORES EN VERTICAL

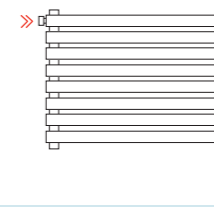
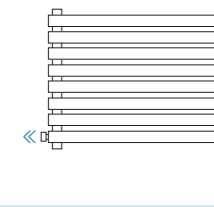
Radiadores Decorativos HORIZONTALES ARPA 12, ARPA12_2, ARPA 18, ARPA 18_2, ARPA 23, ARPA 23_2, ELLIPSIS_H, ELLIPSIS_H 2, PIANO, PIANO 2, SAX y SAX 2.

CONEXIÓN POR ABAJO

Preinstalación de desviador de flujo en uno de los colectores.

Figura 15A (Cód. M93)
Incremento de precio 15,00€



Figura 15B (Cód. M92)
Incremento de precio 15,00€



TIPOS DE CONEXIÓN

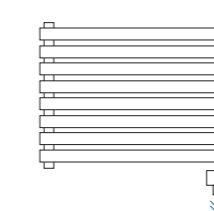
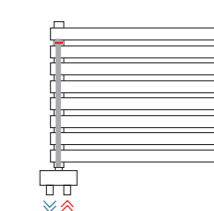

TIPOS DE CONEXIÓN Y TRABAJOS ESPECIALES

INSTALACIONES BITUBO TOALLEROS

COLECTORES EN VERTICAL Y ELEMENTOS EN HORIZONTAL
Radiadores Toalleros (según disponibilidad).

CONEXIÓN POR ABAJO

Sin Trabajos Especiales. Entrada por un colector y salida por el otro.

Figura 16A (Cód. B01)
Sin incremento de precio.



Figura 16B (Cód. B01)
Sin incremento de precio.



CONEXIÓN LATERAL CON MANGUITOS

En los extremos del colector. Manguitos soldados de 1/2" y diafragma interno. Entre eje personalizable.

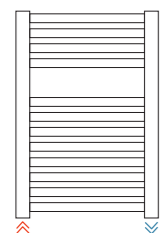
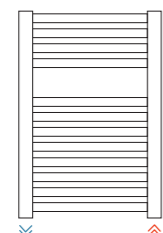
Figura 17A (Cód. B11)
Incremento de precio 58,00€



Figura 17B (Cód. B10)
Incremento de precio 58,00€



CONEXIÓN LATERAL CON MANGUITOS

Con entre eje 50 mm. Manguitos soldados de 1/2" y diafragma interno.

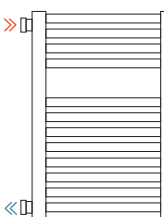
Figura 18A (Cód. B99)
Incremento de precio 58,00€



Figura 18B (Cód. B99)
Incremento de precio 58,00€



CONEXIÓN LATERAL CRUZADA CON MANGUITOS

Manguitos soldados de 1/2". Entrada lateral superior por un colector y salida lateral inferior por el colector opuesto.

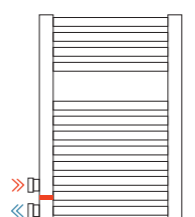
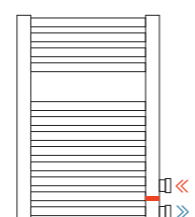
Figura 19A (Cód. B99)
Incremento de precio 48,00€



Figura 19B (Cód. B99)
Incremento de precio 48,00€



INSTALACIONES MONOTUBO TOALLEROS

COLECTORES EN VERTICAL

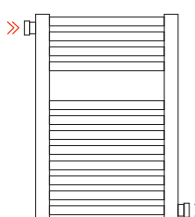
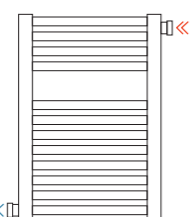
Radiadores Toalleros (según disponibilidad).

CONEXIÓN POR ABAJO

Sin trabajos especiales

Figura 20A (Cód. B01)
Sin incremento de precio.



Figura 20B (Cód. B01)
Sin incremento de precio.



CONEXIÓN LATERAL

Con preinstalación en el elemento inferior de manguito de 1/2" soldado.

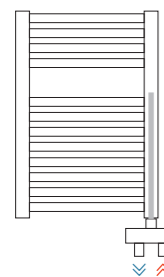
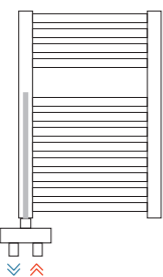
Figura 21A (Cód. B12)
Incremento de precio 25,00€



Figura 21B (Cód. B16)
Incremento de precio 25,00€



TIPOS DE CONEXIÓN

TIPOS DE CONEXIÓN Y TRABAJOS ESPECIALES

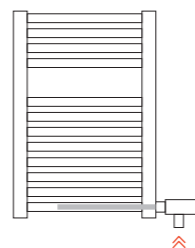
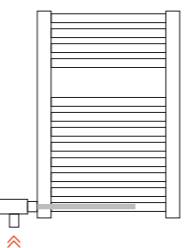
INSTALACIONES BITUBO TOALLEROS ASIMÉTRICOS

DOBLE COLECTOR EN VERTICAL Y ELEMENTOS EN HORIZONTAL

Radiadores asimétricos instalados con colectores en lado izquierdo o derecho, modelos FUNKY_S, JAZZ_S, KALIMBA, SOUL_S y BLUES.

CONEXIÓN POR LA IZQUIERDA

Sin Trabajos Especiales. Entrada por un colector y salida por el otro. Único entre eje disponible, 50 mm.

Figura 22A (Cód. B01)
Sin incremento de precio.



Figura 22B (Cód. B01)
Sin incremento de precio.



CONEXIÓN POR LA DERECHA

Sin Trabajos Especiales. Entrada por un colector y salida por el otro. Único entre eje disponible, 50 mm.

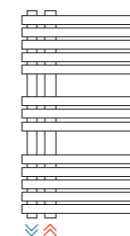
Figura 23A (Cód. B01)
Sin incremento de precio.



Figura 23B (Cód. B01)
Sin incremento de precio.

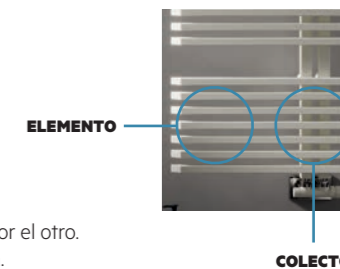

INSTALACIONES MONOTUBO TOALLEROS ASIMÉTRICOS

DOBLE COLECTOR EN VERTICAL

Radiadores asimétricos instalados con colectores en lado izquierdo o derecho, modelos FUNKY_S, JAZZ_S, KALIMBA, SOUL_S y BLUES.

CONEXIÓN POR LA IZQUIERDA

Sin Trabajos Especiales.

Figura 24A (Cód. B01)
Sin incremento de precio.



Figura 24B (Cód. B01)
Sin incremento de precio.

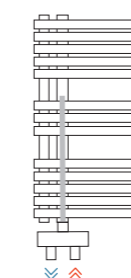

CONEXIÓN POR LA DERECHA

Sin Trabajos Especiales.

Figura 25A (Cód. B01)
Sin incremento de precio.



Figura 25B (Cód. B01)
Sin incremento de precio.



INSTALACIÓN BITUBO MODELO GET UP

COLECTORES LATERALES VERTICALES Y COLECTOR CENTRAL

Radiador toallero Get Up.

CONEXIÓN POR ABAJO EN LOS COLECTORES LATERALES

Sin trabajos especiales. Entrada por un colector y salida por el otro.

Figura 26A (Cód. B01)
Sin incremento de precio.



Figura 26B (Cód. B01)
Sin incremento de precio.



INSTALACIÓN BITUBO MODELO GET UP. TOMA 50 MM

COLECTORES LATERALES VERTICALES Y COLECTOR CENTRAL

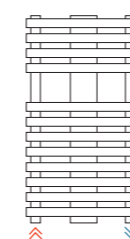
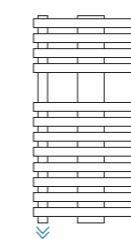
Radiador toallero Get Up.

CONEX. POR ABAJO EN LOS COLECTORES CENTRALES TOMA 50 MM.

Sin trabajos especiales. Entrada por un colector y salida por el otro.

Figura 27A (Cód. B01)
Sin incremento de precio.



Figura 27B (Cód. B01)
Sin incremento de precio.



INSTALACIONES BITUBO

COLECTORES EN HORIZONTAL Y ELEMENTOS EN VERTICAL
Radiadores decorativos VERTICALES ARPA 12, ARPA 12_2, ARPA 18, ARPA 18_2, ARPA 23, ARPA 23_2, ELLIPSIS_V, ELLIPSIS_V 2, PIANO, PIANO 2, SAX y SAX 2.

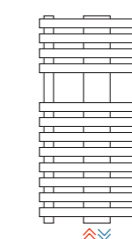
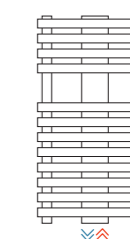

Conexión en Colector
(Figura 4 y 5)

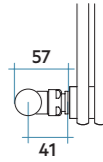

Conexión con manguito 1/2"
(Figura 6 y 8)

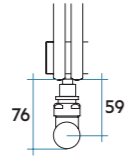

Conexión con manguitos y
válvula toma 50 mm (Figura 7)

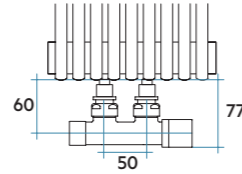

INSTALACIONES MONOTUBO

COLECTORES EN HORIZONTAL Y ELEMENTOS EN VERTICAL
Radiadores decorativos VERTICALES ARPA 12, ARPA 12_2, ARPA 18, ARPA 18_2, ARPA 23, ARPA 23_2, ELLIPSIS_V, ELLIPSIS_V 2, PIANO, PIANO 2, SAX y SAX 2.

Conexión en Colector
(Figura 9)

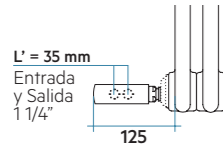

INSTALACIONES BITUBO

COLECTORES EN VERTICAL Y ELEMENTOS EN HORIZONTAL
Radiadores decorativos HORIZONTALES ARPA 12, ARPA 12_2, ARPA 18, ARPA 18_2, ARPA 23, ARPA 23_2, ELLIPSIS_V, ELLIPSIS_V 2, PIANO, PIANO 2, SAX y SAX 2.

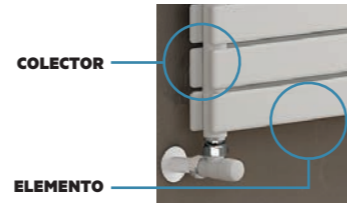

Conexión en Colector
(Figura 10 y 11)

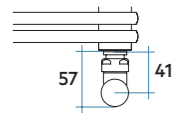

Conexión con manguito 1/2"
(Figura 12 y 14)

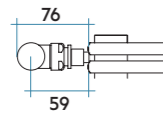

Conexión con manguitos y
válvula toma 50 mm (Figura 13)

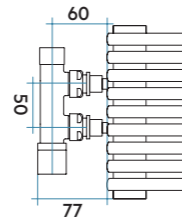

INSTALACIONES MONOTUBO

COLECTORES EN VERTICAL Y ELEMENTOS EN HORIZONTAL
Radiadores decorativos HORIZONTALES ARPA 12, ARPA 12_2, ARPA 18, ARPA 18_2, ARPA 23, ARPA 23_2, ELLIPSIS_V, ELLIPSIS_V 2, PIANO, PIANO 2, SAX y SAX 2.

Conexión en Colector
(Figura 15)



Leyenda

- Válvula/Detentor bitubo
- Manguito de 1/2" soldado
- Válvula bitubo 50 mm escuadra
- Válvula monotubo recta
- Válvula monotubo escuadra

Las medidas de entre eje indicadas son con válvulas y detentores bitubo escuadra o válvulas monotubo rectas o escuadras IRSAP.

VÁLVULA Y DETENTOR BITUBO CONEXIÓN ESCUADRA

Art. 791

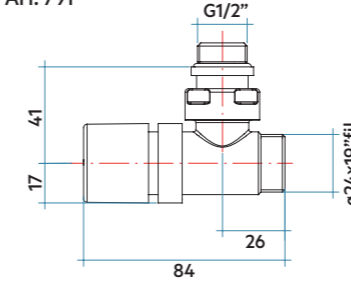

Art. 772

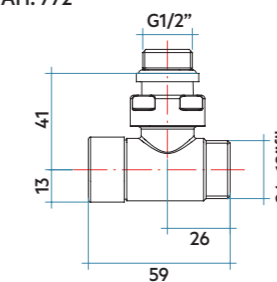

Ver página 474

VÁLVULAS BITUBO, CONEXIÓN ESCUADRA TOMA 50 MM

Art. 721

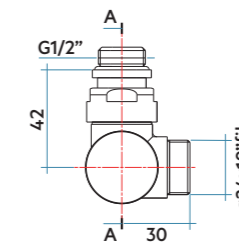
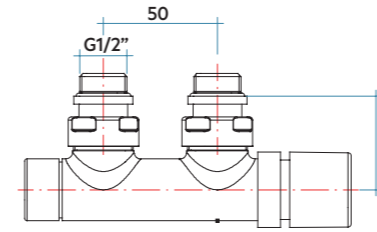

Ver página 475

VÁLVULA Y DETENTOR BITUBO CONEXIÓN RECTA

Art. 795

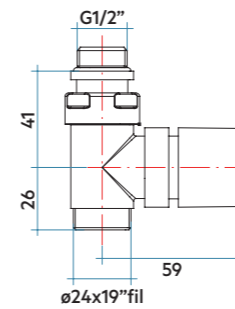

Art. 776

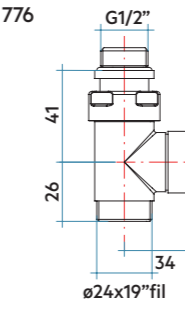

Ver página 476

KIT VÁLVULAS BITUBO "SALVA ESPACIO"

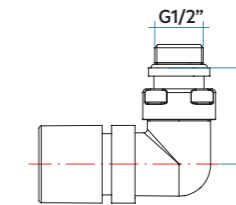
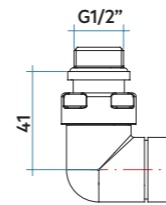

Ver página 478

INSTALACIÓN MONOTUBO

VÁLVULAS MONOTUBO CONEXIÓN ESCUADRA

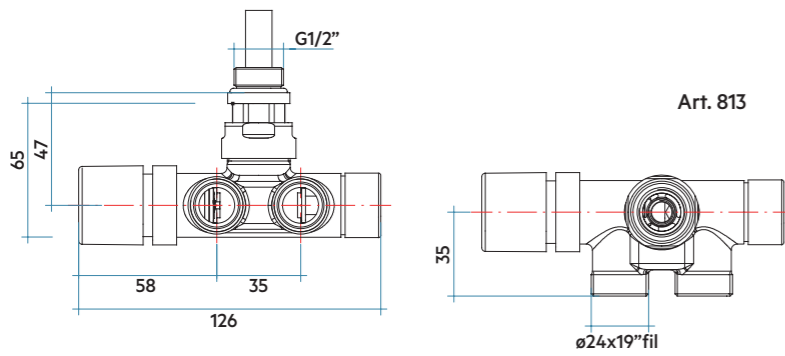

Ver página 480

VÁLVULAS MONOTUBO CONEXIÓN RECTA

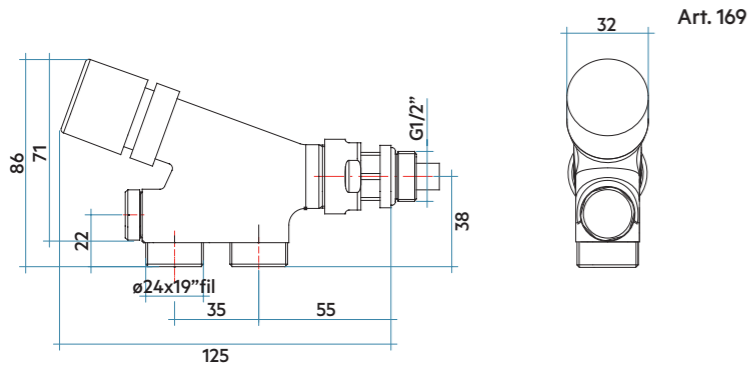

Ver página 480

VÁLVULAS MONOTUBO CONEXIÓN ESCUADRA QUADRO

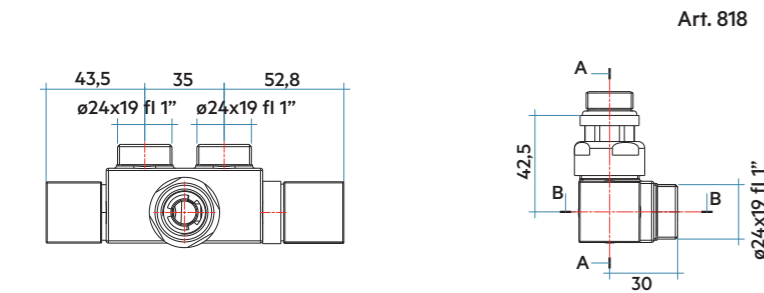

Ver página 481

VÁLVULAS MONOTUBO CONEXIÓN RECTA 180°

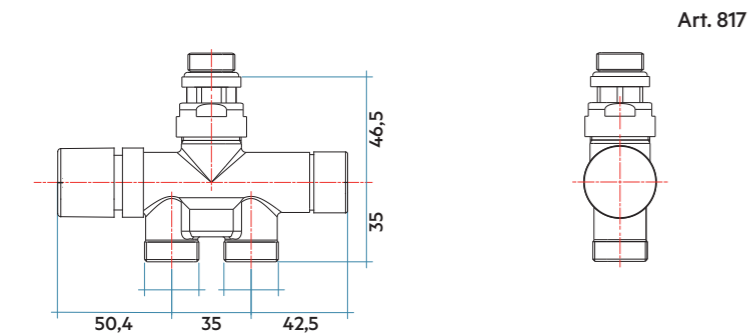

Ver página 481

Medidas de todos los accesorios expresadas en mm.

CONEXIONES PARA COBRE

Art. 331

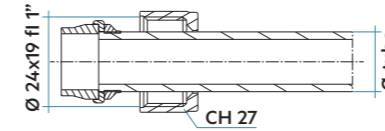

CONEXIONES PARA MULTICAPA Y POLIETILENO

Art. 332

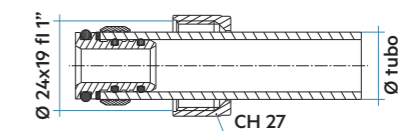

Ver página 477

RACOR PARA HIERRO

VÁLVULA COLECTOR

Art. 343

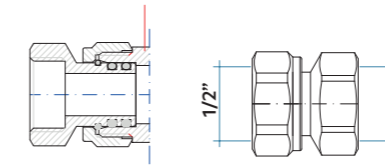

Ver página 477

CUBRETUBOS

Art. 551 (conexión bitubo)

A Ø 50 mm
L 70 o 160 mm
X 11 mm

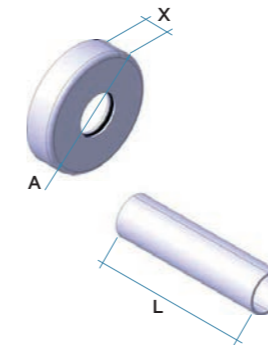

Art. 553 (conexión monotubo, entre eje 35 mm)

A 50 mm
B 85 mm
C 35 mm
X 11 mm

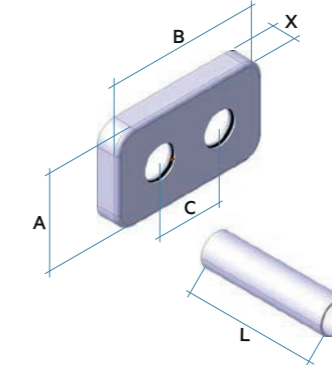

Ver página 482

Art. 554 (conexión bitubo, entre eje 50 mm)

A 50 mm
B 100 mm
C 50 mm
X 11 mm

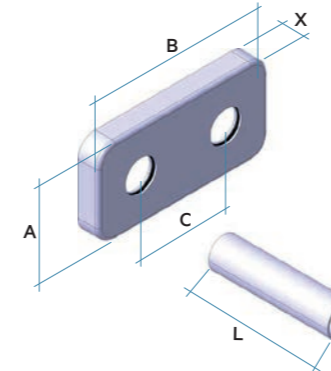

EMBELLECEDORES

Art. 569

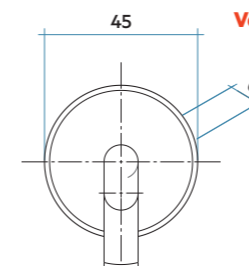

Ver página 484

EXCÉNTRICAS

Art. 567

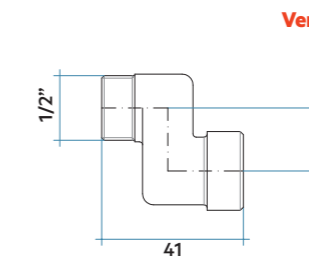

Ver página 484

CABEZAL TERMOSTÁTICO

Art. 96

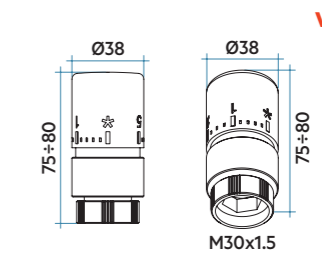

Ver página 485

Cálculo de emisiones para incrementos distintos a $\Delta T50^\circ$

Todas las potencias indicadas en el presente catálogo-tarifa cumplen con las condiciones estándar ($\Delta T50^\circ C$, temperatura ambiente $20^\circ C$, temperatura del agua en entrada $75^\circ C$, y temperatura del agua en salida $65^\circ C$) según la normativa vigente EN442.

Para conocer la potencia en Watts de cualquier radiador IRSAP en una instalación con un ΔT diferente a $50^\circ C$ se debe multiplicar la potencia por el factor de corrección "Cn" que corresponda al exponente "n" indicado en la tabla por la potencia a $\Delta T50^\circ C$.

EXPONENTE "N"															
$\Delta T^\circ C$	1,100	1,110	1,120	1,130	1,140	1,150	1,160	1,170	1,180	1,190	1,200	1,210	1,220	1,230	1,240
60	1,222	1,224	1,227	1,229	1,231	1,233	1,236	1,238	1,240	1,242	1,245	1,247	1,249	1,251	1,254
58	1,177	1,179	1,181	1,183	1,184	1,186	1,188	1,190	1,191	1,193	1,195	1,197	1,199	1,200	1,202
56	1,133	1,134	1,135	1,137	1,138	1,139	1,140	1,142	1,143	1,144	1,146	1,147	1,148	1,150	1,151
54	1,088	1,089	1,090	1,091	1,092	1,093	1,093	1,094	1,095	1,096	1,097	1,098	1,098	1,099	1,100
52	1,044	1,044	1,045	1,045	1,046	1,046	1,047	1,047	1,047	1,048	1,048	1,049	1,049	1,049	1,050
50	1,000	1,000	1,000	1,000	1,000	1,000	1,000	1,000	1,000	1,000	1,000	1,000	1,000	1,000	1,000
48	0,956	0,956	0,955	0,955	0,955	0,954	0,954	0,953	0,953	0,953	0,952	0,952	0,951	0,951	0,951
46	0,912	0,912	0,911	0,910	0,909	0,909	0,908	0,907	0,906	0,906	0,905	0,904	0,903	0,903	0,902
44	0,869	0,868	0,867	0,865	0,864	0,863	0,862	0,861	0,860	0,859	0,858	0,857	0,856	0,855	0,853
42	0,825	0,824	0,823	0,821	0,820	0,818	0,817	0,815	0,814	0,813	0,811	0,810	0,808	0,807	0,806
40	0,782	0,781	0,779	0,777	0,775	0,774	0,772	0,770	0,769	0,767	0,765	0,763	0,762	0,760	0,758
38	0,739	0,737	0,735	0,733	0,731	0,729	0,727	0,725	0,723	0,721	0,719	0,717	0,715	0,714	0,712
36	0,697	0,694	0,692	0,690	0,688	0,685	0,683	0,681	0,679	0,676	0,674	0,672	0,670	0,668	0,665
34	0,654	0,652	0,649	0,647	0,644	0,642	0,639	0,637	0,634	0,632	0,630	0,627	0,625	0,622	0,620
32	0,612	0,609	0,607	0,604	0,601	0,599	0,596	0,593	0,591	0,588	0,585	0,583	0,580	0,578	0,575
30	0,570	0,567	0,564	0,561	0,559	0,556	0,553	0,550	0,547	0,545	0,542	0,539	0,536	0,533	0,531
28	0,528	0,525	0,522	0,519	0,516	0,513	0,510	0,507	0,505	0,502	0,499	0,496	0,493	0,490	0,487
26	0,487	0,484	0,481	0,478	0,475	0,471	0,468	0,465	0,462	0,459	0,456	0,453	0,450	0,447	0,444
24	0,446	0,443	0,440	0,436	0,433	0,430	0,427	0,424	0,421	0,418	0,414	0,411	0,408	0,405	0,402
22	0,405	0,402	0,399	0,395	0,392	0,389	0,386	0,383	0,380	0,376	0,373	0,370	0,367	0,364	0,361
20	0,365	0,362	0,358	0,355	0,352	0,349	0,345	0,342	0,339	0,336	0,333	0,330	0,327	0,324	0,321

EJEMPLO:

Aplicación del coeficiente de corrección "Cn"

RELAX POWER 1963 x 653 mm

Para una instalación con $\Delta T36^\circ C$, se debe realizar el siguiente cálculo:

Potencia: 1191 Watts

$\Delta T^\circ C$: $36^\circ C$

Exponente "n": 1,282

Exponente: "n"= 1,281

Potencia $\Delta T50^\circ C$: 1191 Watts

Por tanto Cn: 0,657

Cálculo: 1191 Watts x 0,657 = 783 watts

NOTA: Para exponentes "n" no indicados en la tabla utilizar la siguiente fórmula: $Q=Qn (\Delta T/50)^n$

EXPONENTE "N"																
$\Delta T^\circ C$	1,250	1,260	1,270	1,280	1,290	1,300	1,310	1,320	1,330	1,340	1,350	1,360	1,370	1,380	1,390	1,400
60	1,256	1,258	1,261	1,263	1,265	1,267	1,270	1,272	1,274	1,277	1,279	1,281	1,284	1,286	1,288	1,291
58	1,204	1,206	1,207	1,209	1,211	1,213	1,215	1,216	1,218	1,220	1,222	1,224	1,225	1,227	1,229	1,231
56	1,152	1,153	1,155	1,156	1,157	1,159	1,160	1,161	1,163	1,164	1,165	1,167	1,168	1,169	1,171	1,172
54	1,101	1,102	1,103	1,104	1,104	1,105	1,106	1,107	1,108	1,109	1,109	1,110	1,111	1,112	1,113	1,114
52	1,050	1,051	1,051	1,051	1,052	1,052	1,053	1,053	1,054	1,054	1,054	1,055	1,055	1,056	1,056	1,056
50	1,000	1,000	1,000	1,000	1,000	1,000	1,000	1,000	1,000	1,000	1,000	1,000	1,000	1,000	1,000	1,000
48	0,950	0,950	0,949	0,949	0,949	0,948	0,948	0,948	0,947	0,947	0,946	0,946	0,946	0,945	0,945	0,944
46	0,901	0,900	0,900	0,899	0,898	0,897	0,897	0,896	0,895	0,894	0,894	0,893	0,892	0,891	0,891	0,890
44	0,852	0,851	0,850	0,849	0,848	0,847	0,846	0,845	0,844	0,843	0,841	0,840	0,839	0,838	0,837	0,836
42	0,804	0,803	0,801	0,800	0,799	0,797	0,796	0,794	0,793	0,792	0,790	0,789	0,788	0,786	0,785	0,783
40	0,757	0,755	0,753	0,752	0,750	0,748	0,747	0,745	0,743	0,742	0,740	0,738	0,737	0,735	0,733	0,732
38	0,710	0,708	0,706	0,704	0,702	0,700	0,698	0,696	0,694	0,692	0,690	0,689	0,687	0,685	0,683	0,681
36	0,663	0,661	0,659	0,657	0,655	0,652	0,650	0,648	0,646	0,644	0,642	0,640	0,638	0,636	0,633	0,631
34	0,617	0,615	0,613	0,610	0,608	0,606	0,603	0,601	0,599	0,596	0,594	0,592	0,590	0,587	0,585	0,583
32	0,572	0,570	0,567	0,565	0,562	0,560	0,557	0,555	0,552	0,550	0,547	0,545	0,543	0,540	0,538	0,535
30	0,528	0,525	0,523	0,520	0,517	0,515	0,512	0,510	0,507	0,504	0,502	0,499	0,497	0,494	0,492	0,489
28	0,484	0,482	0,479	0,476	0,473	0,471	0,468	0,465	0,462	0,460	0,457	0,455	0,452	0,449	0,447	0,444
26	0,442	0,439	0,436	0,433	0,430	0,427	0,425	0,422	0,419	0,416	0,414	0,411	0,408	0,406	0,403	0,400
24	0,400	0,397	0,394	0,391	0,388	0,385	0,382	0,380	0,377	0,374	0,371	0,369	0,366	0,363	0,361	0,358
22	0,358	0,355	0,353	0,350	0,347	0,344	0,341	0,338	0,336	0,333	0,330	0,327	0,325	0,322	0,319	0,317
20	0,318	0,315	0,312	0,309	0,307	0,304	0,301	0,298	0,296	0,293	0,290	0,288	0,285	0,282	0,280	0,277

EJEMPLO:

Aplicación del coeficiente de corrección "Cn"

RELAX POWER 1963 x 653 mm

Para una instalación con $\Delta T36^\circ C$, se debe realizar el siguiente cálculo:

Potencia: 1191 Watts

$\Delta T^\circ C$: $36^\circ C$

Exponente "n": 1,282

Exponente: "n"= 1,281

Potencia $\Delta T50^\circ C$: 1191 Watts

Por tanto Cn: 0,657

Cálculo: 1191 Watts x 0,657 = 783 watts

NOTA: Para exponentes "n" no indicados en la tabla utilizar la siguiente fórmula: $Q=Qn (\Delta T/50)^n$

CARACTERÍSTICAS CONSTRUCTIVAS ↑ ÍNDICE

CARACTERÍSTICAS CONSTRUCTIVAS

Los radiadores IRSAP están fabricados en tubos y láminas de acero controlados antes de la producción para verificar los estándares de calidad.

MÉTODO DE COMPROBACIÓN

Cada radiador se comprueba con aire a una presion que es 1,3 veces la máxima de uso admitida.

RENDIMIENTOS TÉRMICOS

En el primer semestre de 1997 todas las naciones de la Comunidad Europea adoptaron la norma Europea EN 442 para los radiadores de calefacción y para la determinación de su potencia térmica. La nueva norma establece la potencia térmica nominal a DT=50°C, con el respectivo valor de referencia para calcular la potencia térmica real a cualquier temperatura. Dicha medida aplicada, va seguida de las distintas modalidades según los precedentes propios de cada nación. Por lo tanto no es suficiente con determinar a partir de los valores de potencia térmica obtenidos según la vieja norma nacional a DT=60°C, para luego calcular la potencia a DT=50°C según EN442. Los organismos nacionales de certificación (DIN en Alemania, ANFOR en Francia, AENOR en España) establecieron los “coeficientes correctivos”, de tal forma que todos los constructores que disponían de radiadores medidos a partir de las viejas normas nacionales pudieran publicar los datos de potencia a DT=50°C según EN442 a partir del 1/1/1998 como máximo.

Estos datos de potencia térmica determinados a partir de los “coeficientes correctivos” han sido considerados válidos para los radiadores de acero hasta el 01/01/2002. Todos los datos de potencia térmica publicados en este catálogo han sido medidos después de la entrada en vigor de la normativa europea (1er semestre de 1997) por los laboratorios, acreditados en grado de seguir las medidas según la EN442. Los laboratorios seleccionados han sido el Laboratorio di Ricerche e Misure Termotecniche di Milano (L.M.R.T. Pol. Mi) y el Laboratorio del Centre Technique des Industries Aerauliques et Thermiques de Lyon (CETIAT, Inst. Giordano ecc.).

PÉRDIDA DE CARGA

La pérdida de carga de los radiadores es despreciable en relación a la de los otros componentes del circuito. Por lo general, se acepta esta pérdida como un fuerte ensanchamiento en la entrada y un fuerte estrechamiento en la salida.

ACABADOS

Todos los radiadores se tratan con procedimientos de fosfodesengrasado, y capa de pintura con polvos epoxi que garantizan un excelente resultado del producto terminado y una resistencia notable a los agentes agresivos externos. Los acabados cromados son especialmente susceptibles a los efectos de la cal, por lo que **ESTÁ TERMINANTEMENTE PROHIBIDA la instalación de los radiadores y toalleros cromados en zonas de contacto directo con el agua (como zonas de plato de ducha o bañera) ni en baños poco ventilados o con humedad salina en el ambiente**. Se recomienda igualmente secar la superficie del toallero en caso de presentar gotas de agua o humedad con el fin de alargar su durabilidad en el tiempo.

EMBALAJE

Todos los radiadores están protegidos por cantoneras de material antichoque reciclables y recubiertos por una funda protectora de polietileno termoretráctil

que puede quitarse después de la instalación.

Los toalleros, radiadores de diseño y radiadores DESIGN, están embalados además en un resistente embalaje de cartón.

Los modelos TESI pueden seguir enfundados en la bolsa de protección mientras se efectúa el acoplamiento.

COLORES

Todos los radiadores en la versión estándar están pintados con polvos epoxi BLANCO ESTÁNDAR.

Bajo pedido están disponibles en la amplia gama de Colores Serie Clasic, Colores Serie Especial y todos los colores RAL. El código del producto se evidencia en el código de forma cursiva.

NORMAS PARA UNA CORRECTA INSTALACIÓN DE LOS RADIADORES

- Para la instalación de los radiadores utilizar única y exclusivamente piezas de conexión IRSAP con juntas de silicona;
- Para el niplado de las baterías TESI utilizar solo y exclusivamente los niples IRSAP y las juntas de silicona blanca IRSAP;
- ESTÁ TERMINANTEMENTE PROHIBIDO UTILIZAR CÁÑAMO;
- Para los tapones y reductores con juntas de silicona IRSAP, el par de torsión deberá ser de 5/6 Kgm;
- Para el montaje de las piezas de conexión se aconseja utilizar la llave antiarañazos universal IRSAP;
- NO CONECTAR LOS RADIADORES A LA INSTALACIÓN HIDROSANITARIA;
- No conectar los radiadores a circuitos con vaso de expansión abierto;
- Para instalaciones en obra nueva, lavar toda la instalación para eliminar los residuos de obra, aceite y restos de material, producidos por la soldadura de los tubos de cobre, o cualquier otro tipo de restos.
- Para instalaciones en obras de vieja construcción, lavar a fondo para eliminar las inscrustaciones y sedimentos existentes.
- No instalar los radiadores y toalleros cromados en zonas de contacto directo con el agua.

PRESCRIPCIONES DE USO Y MANTENIMIENTO

- No sobrepasar la presión máxima de utilización que figura en las características de cada producto.
- La temperatura máxima de utilización de cada radiador es de 95°C.
- No usar para el circuito de calefacción agua con ph inferior a 6,5, ni superior a 8,5. Respete la norma UNI 8065/89 para el tratamiento del agua y de los circuitos de calefacción.
- No utilizar en el circuito aguas corrosivas y con un nivel de dureza fuera de la norma, ni realizar vacíos periódicos o frecuentes del circuito.
- Asegúrese de que en el interior del circuito haya siempre la presión suficiente para garantizar el correcto llenado y que no hayan bolsas residuales de aire o gas.
- Para proteger la integridad de las juntas, no utilizar, en el circuito, líquidos protectores o aditivos que contengan productos no compatibles con las gomas silicónicas.
- Limpiar la superficie de los radiadores utilizando trapos húmedos para no rallar la pintura.
- No utilizar productos químicos para la limpieza que puedan dañar la pintura.
- No utilizar humidificadores de tocho poroso.

GENERALIDADES

Las condiciones que se exponen a continuación son válidas para las ventas de productos de IRSAP IBERICA, S.L. (de ahora en adelante IRSAP). Cualquier modificación de estas condiciones está sujeta a la aprobación por escrito de IRSAP.

Garantía

IRSAP garantiza los productos del siguiente catálogo-tarifa de precios en los términos y por el periodo de tiempo establecido por la ley nacional de acogida de la Directiva GARANTIAS 1999/44/CE, en vigor en el país en el cual el cliente (consumidor) ha comprado el producto con marca IRSAP. La garantía IRSAP no es de toda manera substitutiva de la prevista por ley. La GARANTIA entra en vigor a partir de la fecha de compra, certificada por un documento con validez fiscal (factura, recibo o ticket de venta) donde haya la indicación del producto en cuestion. En el caso de defectos de material o de fabricación, IRSAP se encargará gratuitamente de reparar, sustituir las partes defectuosas, o sustituir la totalidad del producto según lo establecido por la Directiva GARANTIAS 1999/44/CE, quedando excluida cualquier otra forma de indemnización tanto legal como convencional, con exclusión de las que se derivan de la ley. La eventual sustitución de componentes defectuosos o de parte de los productos, no prorrogará el período originario de garantía. En consecuencia, la garantía de las partes sustituidas terminará juntamente con el vencimiento del período de garantía establecido inicialmente en el producto completo.

La GARANTÍA no es válida en los siguientes casos:

- No cumplir las instrucciones y normas de instalación referidas en el manual relativo al producto o en la documentación técnica;
- No respetar las indicaciones de funcionamiento y mantenimiento indicadas en el manual relativo al producto o en la documentación técnica;
- Daños de producto debidos a intervenciones por parte de personal no autorizado o profesionalmente no cualificado;
- Anomalías o roturas que dependan de la red de alimentación eléctrica;
- Mal funcionamiento por un equivocado dimensionado;
- Utilización de partes o recambios no originales o no autorizados por IRSAP;
- Daños causados por accidentes, incendios, desastres naturales y siniestros en general;
- Rotura acaecida durante el transporte.

No se consideran en garantía las partes del producto que, enviadas para su reparación a la sede de IRSAP u otro centro autorizado por IRSAP, sufrieran daños durante el transporte.

PEDIDOS. MODIFICACIÓN Y ANULACIÓN

Los pedidos sólo serán vinculantes para IRSAP después de la recepción de su confirmación. Las modificaciones de los pedidos solo serán posibles hasta la puesta en marcha de la producción de los mismos y podrán causar retrasos en los plazos de entrega. Los pedidos pueden anularse solo previo acuerdo con la empresa IRSAP; los costes derivados se facturarán.

Precios

Los precios no son vinculantes y pueden ser modificados sin previo aviso. Los precios se revisan en función de las distintas variaciones que pueden intervenir hasta el momento de la entrega. Los precios se entienden, salvo acuerdo escrito, franco domicilio de la Empresa. Los precios de la lista se indican sin IVA. Los precios de los productos no comprenden los accesorios anexos si no están expresamente mencionados.

Reserva de propiedad

Hasta el momento que el Cliente no haya pagado el último plazo los productos continuarán siendo de propiedad de la empresa IRSAP. Hasta que los productos no sean propiedad del Cliente, éste asumirá la responsabilidad de conservarlos y custodiarlos.

Condiciones de pago

Las condiciones de pago acordadas deberán ser respetadas aunque hubiera retrasos en las entregas después del envío desde la fábrica. No se permiten retenciones o deducciones sobre los pagos por facturas rectificativas, o notas de abono aún no emitidas, o por reclamaciones no reconocidas por IRSAP. Los pagos deberán ser efectuados también cuando a la mercancía le falten los accesorios que no comprometan la utilización de los materiales entregados, así como si el material entregado necesitase de insignificantes reparaciones. El Cliente tiene la obligación de pagar también, en caso de impugnación, cualquiera que sea la naturaleza y la importancia de ésta. Los pagos deberán realizarse a: IRSAP IBERICA, S.L.,

CONDICIONES Y GARANTÍA

C/Leonardo da Vinci,4-Gavà (08850)-BCN en moneda legal. Los retrasos de pagos sobre la caducidad de los términos fijados implican el adeudo de los intereses en la medida de la tasa oficial de descuento aumentada en 5 puntos a titulo de morosidad.

Embalaje

El embalaje será el que se considere el más adecuado. Normalmente está comprendido en el precio de venta, los embalajes especiales se facturarán a parte. IRSAP no retirará ningún tipo de embalaje.

PEDIDO

En el momento de realizar el pedido deberán respetarse las cantidades mínimas estipuladas para cada producto.

ENVÍO

El pedido mínimo es de 100,00 € netos para territorio peninsular, 150,00 € netos para Baleares y de 200,00 € netos para Canarias (C.I.F. Puerto Canarias), Andorra y Portugal, Ceuta y Melilla. Ésto incluirá, salvo excepción, embalaje y portes hasta el domicilio del cliente, siempre que el envío sea concertado por IRSAP IBERICA, S.L., con su Agencia de Transporte. En los envíos de menor importe o especiales los portes serán a cargo del cliente en factura (20,00 € netos para península y 40,00 € netos para Baleares, Canarias, Andorra, Portugal, Ceuta y Melilla). La mercancía viaja a riesgo del destinatario aunque se haya vendido a franco destino.

CONDICIONES DE ENTREGA

La fecha de entrega siempre se entiende aproximada. IRSAP no asume ninguna responsabilidad en caso de retraso en las entregas. No se aceptan por tanto solicitudes de indemnización por daños, pagos de multas o anulaciones del pedido si el plazo de entrega no es respetado. Si la mercancía solicitada no es retirada en el periodo acordado, en la factura se incluirá los costes de almacenamiento y los riesgos y peligros que pueda ocasionar. Eventos extraordinarios como desastres naturales, huelgas, falta de materia prima y causas de fuerza mayor, liberan a la empresa IRSAP de cualquier compromiso sobre la fecha de entrega que se haya acordado en derogación de los puntos anteriores.

Reclamaciones

El cliente tiene la obligación de controlar inmediatamente la mercancía a su llegada. Si la mercancía no corresponde a los documentos de entrega o presentan defectos visibles, el Cliente deberá indicarlo por escrito a IRSAP dentro los 24 horas a partir de su recepción. No se aceptan reclamaciones por mercancía adulterada o dañada por terceros o por el mismo cliente. Los defectos no visibles deberán ser comunicados por escrito a IRSAP inmediatamente después de que éstos hayan surgido y, de todos modos, dentro los términos de garantía (ver copia GARANTÍA).

Devoluciones

Se aceptarán devoluciones sólo y exclusivamente para mercancías defectuosas y/o enviadas erróneamente por IRSAP, y bajo las siguientes condiciones:
- Cualquier devolución deberá ser siempre comunicada por FAX y autorizada - por IRSAP;
- Las devoluciones serán franco domicilio de IRSAP;
- En caso de no advertir la devolución no se aceptará;
- La aceptación de la devolución estará bajo condiciones de evaluación;
- La reposición de material se facturará hasta la devolución del correspondiente - defectuoso;
- La evaluación del material devuelto dictamará si la incidencia es o no es
- Garantía, procediéndose a tomar las acciones pertinentes.

DATOS TÉCNICOS

Diseños, medidas, pesos y todos los otros datos relativos a los productos indicados en la lista de precios son indicativos e implican las normales tolerancias de fabricación sin cambiar el precio. IRSAP se reserva el derecho de modificaciones o sustituciones sin previo aviso y en cualquier momento. Se reserva también el derecho de realizar modificaciones durante el proceso de fabricación.

FORO DE COMPETENCIA

Para cualquier reclamación el único Foro competente es el de Gavà (Barcelona -ESPAÑA). IRSAP IBERICA, S.L. defiende todas sus marcas, logos, imágenes y modelos con depósitos nacionales e internacionales.

Todos los productos IRSAP están certificados según la normativa actualmente vigente en materia EN442, que obliga a todos los productores/distribuidores de elementos de calefacción, a certificarse en un ente acreditado.

En este sentido, los productos IRSAP están avalados por el Laboratorio Politécnico de Milán, para la certificación de la potencia calorífica y para la marca CE.

Además, IRSAP colabora con el CETIAT, laboratorio francés para la certificación del producto NF obteniendo además la certificación voluntaria NF Electricité francesa y GOST rusa.





















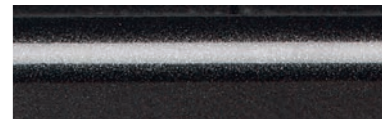

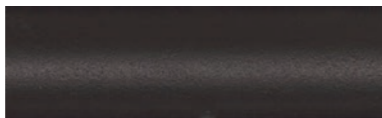









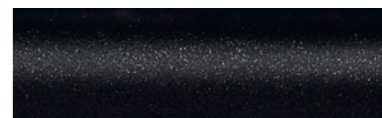
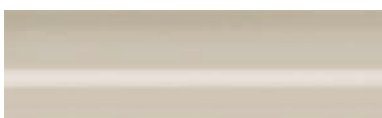



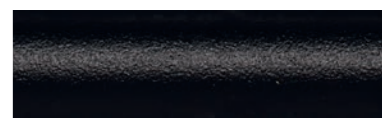



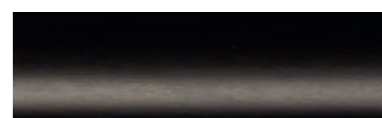

CERMET CERTIFICADO

El sistema de calidad IRSAP posee el certificado UNI EN ISO 9001: 2000. El rendimiento térmico de todos los radiadores está controlado y certificado según la norma armonizada EN442.

CARTA DE COLORES

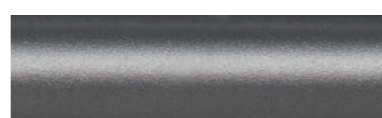

 Blanco Estándar G ESTÁNDAR Cód. 01	 Cuarzo 2 I ESPECIAL + 25% Cód. 2C	 Marrón · Ral 8017 G CLASSIC + 15% Cód. 09	 Hielo M ESPECIAL + 25% Cód. 3P	 Lila Azulado · Ral 4005 G CLASSIC + 15% Cód. R3	 Gris Antracita Mate · Ral 7016 M ESPECIAL + 25% Cód. 6V ^{NEW}
 Blanco Edelweiss G CLASSIC + 15% Cód. 34	 Sunstone I ESPECIAL + 25% Cód. 2D	 Cobre Piqueteado I ESPECIAL + 25% Cód. J4	 Verde Salvia Mate · Ral 6021 M ESPECIAL + 25% Cód. 2V ^{NEW}	 Azurita 3 I ESPECIAL + 25% Cód. 6C	 Gris Piqueteado I ESPECIAL + 25% Cód. 32
 Blanco Mate M ESPECIAL + 25% Cód. J8	 Marrón Tabaco I ESPECIAL + 25% Cód. 1B	 Granate · Ral 3003 G CLASSIC + 15% Cód. 06	 Verde Hierba · Ral 6018 G CLASSIC + 15% Cód. N3	 Deep Blue · Ral 5004 G CLASSIC + 15% Cód. 2F	 Negro · Ral 9005 G CLASSIC + 15% Cód. 10
 Blanco Perla I ESPECIAL + 25% Cód. 16	 Beige Crema G CLASSIC + 15% Cód. 26	 Rojo Fuego I ESPECIAL + 25% Cód. 7D	 Verde Bosco · Ral 6005 G CLASSIC + 15% Cód. 19	 Gris Manhattan G CLASSIC + 15% Cód. 03	 Negro Grafito I ESPECIAL + 25% Cód. 18
 Marfil · Ral 1013 G CLASSIC + 15% Cód. 02	 Amarillo Melón · Ral 1028 G CLASSIC + 15% Cód. E7	 Rojo · Ral 3000 G CLASSIC + 15% Cód. 05	 Ágave M ESPECIAL + 25% Cód. 9N	 Gris Claro Mate M ESPECIAL + 25% Cód. 8N	 Negro Satinado I ESPECIAL + 25% Cód. 30
 Cuarzo 1 I ESPECIAL + 25% Cód. 1C	 Naranja · Ral 2004 G CLASSIC + 15% Cód. 17	 Rosa Cipria Mate · Ral 3012 M ESPECIAL + 25% Cód. 5V ^{NEW}	 Azul Báltico M ESPECIAL + 25% Cód. 1P	 Gris Perla I ESPECIAL + 25% Cód. L6	 Negro Mate M ESPECIAL + 25% Cód. K1
 Sablé I ESPECIAL + 25% Cód. Y4	 Amarillo Ocre Mate · Ral 1024 M ESPECIAL + 25% Cód. 4V ^{NEW}		 Azul Pastel Mate · Ral 5024 M ESPECIAL + 25% Cód. 1V ^{NEW}	 Gris Titanio Metalizado · Ral 9023 G ESPECIAL + 25% Cód. L3	
 Beige Mate · Ral 1019 M ESPECIAL + 25% Cód. 3V ^{NEW}	 Marrón Óxido Mate · Ral 8004 M ESPECIAL + 25% Cód. 9U ^{NEW}		 Azul Colomba Mate · Ral 5014 M ESPECIAL + 25% Cód. 4P	 Gris Medio I ESPECIAL + 25% Cód. 4D	

OTROS ACABADOS*



Tratamiento Loft **I** + 40% Cód. TR
Disponible solo para radiadores TESI

Recomendaciones de mantenimiento:

- Limpie la superficie de los radiadores con un paño húmedo suave y séquelo al momento.
- No utilizar productos químicos, ni que contengan lejías, ácidos o productos anticorrosivos.
- No utilizar humidificadores de barro cocido.

Tipos de superficie:

- G** Brillo - Glossy
- M** Mate - Matt
- I** Textura - Rough

Los colores representados en esta tabla son orientativos.

Los diferentes procesos productivos de la pintura y los materiales utilizados para su fabricación puede no tener una combinación cromática perfecta con el producto entregado.

La empresa IRSAP se reserva el derecho de realizar en cualquier momento modificaciones consideradas necesarias para la mejora del producto.

Otros **colores RAL** disponibles con un cargo del 40% sujeto a viabilidad técnica.

60 ANNIVERSARY
growing up together

IRSAP

IRSAP IBÉRICA, S.L.
Leonardo da Vinci, 4 (P. I. Camí Ral)
08850 Gavà, Barcelona
T. +34 936 334 700

E-mail: informacion@irsap.com
Web: www.irsap.com

Atención al cliente
T. +34 936 334 700

Pedidos
pedidos@irsap.com

IRSAP IBÉRICA, S.L. no se responsabiliza de posibles errores que aparezcan en el catálogo y se reserva el derecho de modificar sin previo aviso las características de sus productos.

 [IrsapOfficialChannel](#)

 [@IrsapEsp](#)

 [@irsap_spain](#)

 [Irsap](#)

 [@Irsap_Es](#)

 [IRSAP IBÉRICA S.L.](#)